

 **bigship**
Les **shipchangers** de la planète mer



2024

VOUS SOUHAITEZ ADHÉRER À NOTRE RÉSEAU ?

DÉVELOPPER ET RENFORCER UNE ACTIVITÉ SHIPCHANDLER

En devenant adhérent Bigship, vous renforcerez localement le service proposé aux marins et aux navigateurs en leurs garantissant les meilleurs produits dans les meilleurs délais et aux meilleurs prix. Vous développerez ainsi votre activité en bénéficiant de l'ensemble des services de la Centrale Bigship. Cela vous permettra de vous consacrer totalement à l'activité commerciale de votre secteur.

+ d'info : Morgan Beilvert - Animateur réseau - 06 25 50 44 58 - mbeilvert@bigship.fr

LES VALEURS



La performance et l'expertise métier de tous les acteurs de notre réseau



L'exigence liée à notre volonté de toujours nous améliorer et progresser



Le respect de nos clients, de nos fabricants et de notre environnement

LES SERVICES



LE SERVICE CLICK&COLLECT

Vérifiez la disponibilité des produits en stock dans votre magasin, passez votre commande et venez la retirer sous 2H.



LA CARTE DE FIDÉLITÉ SANS ENGAGEMENT

Carte gratuite, valable uniquement dans les magasins participants.



LIVRAISON PONTON



LE SERVICE CLIENT À VOTRE ÉCOUTE

Un SAV performant composé d'experts spécialisés dans chacun des univers de notre catalogue.



LA LIVRAISON GRATUITE EN MAGASIN

Commandez sur www.bigship.com et faites vous livrer gratuitement dans le magasin de votre choix.

9000
PRODUITS DANS
CE CATALOGUE

45
MAGASINS EN FRANCE
ET OUTRE-MER

26000
RÉFÉRENCES SUR
WWW.BIGSHIP.COM

300
NOUVEAUTÉS

3500
MÈTRES CARRÉ
DE PLATEFORME
LOGISTIQUE

130
PASSIONNÉS
POUR VOUS
CONSEILLER

RSE
ENTREPRISE
LABELISÉE

Nos prix sont nets (TVA 20% ou 5,5% et ecotaxe incluses) en euros, valables en France métropolitaine, Bigship met à jour ses prix toute l'année sur son site internet : www.bigship.com, n'hésitez pas à consulter les tarifs en vigueur. Validité des prix jusqu' au 30/09/2022 sauf variation de tarifs fournisseurs, du cours des monnaies et des matières premières. Nous nous réservons le droit de rectification et ce, sous réserves d'erreurs typographiques.

Les divers éléments portés dans le catalogue ont une valeur indicative, et leurs caractéristiques peuvent être modifiées par les fournisseurs et les importateurs. Photos non contractuelles.



Bigship

ne laissera pas l'inflation nous empêcher de vivre à fond votre passion pour **la mer et la navigation !**

Ces deux dernières années ont été particulièrement agitées sur le front des prix. La hausse des tarifs généralisée a impacté le monde du nautisme. A peine le catalogue sorti, nos fournisseurs nous envoyaient déjà de **nouvelles hausses de prix**, parfois 3 à 4 fois dans l'année.

Dans ce contexte totalement nouveau, tout le réseau **BIGSHIP**, fort de plus de 100 professionnels du nautisme, s'est mobilisé avec ses partenaires pour vous procurer **les meilleurs prix possibles**.

Déjà en 2023, nous avons pu baisser les prix de plus de **500** produits en plusieurs vagues. **Nous ne relâcherons pas nos efforts en 2024 !**

Déjà à la sortie du millésime 2024, ce sont plus de **4000** prix en baisse ou sans augmentation. Et nous continuerons cet effort permanent tout au long de l'année.

C'est pourquoi cette année, le catalogue 2024 ne mentionne pas directement les prix des produits mais renvoi par un QR CODE, vers le produit dont le prix est mis à jour en direct sur le site **BIGSHIP**.

Rien de plus simple, vous n'aurez qu'à flasher le QR CODE en face de votre produit et celui-ci apparaîtra avec son prix mis à jour et l'intégralité de la gamme à laquelle il appartient. Vous aurez ainsi également accès à l'ensemble des références que nos magasins sont capables de vous proposer.

Avec près de **8 000** références, dont près de **600** nouveautés, le catalogue 2024 avec tout le réseau des professionnels **BIGSHIP** sera le **partenaire de vos navigations**.



Les shipchangers de la planète Mer

SÉCURITÉ

ÉLECTRONIQUE

NAVIGATION

MOUILLAGE

ÉLECTRICITÉ

CONFORT
DECO

VIE À BORD

MOTEUR

ACCOSTILLAGE

ENTRETIEN

LOISIRS

ÉQUIPEMENT
PERSONNEL

**AFFICHEZ DIRECTEMENT LE PRIX DE VOS PRODUITS PRÉFÉRÉS SUR VOTRE SMARTPHONE
OU SUR NOTRE SITE WEB WWW.BIGSHIP.FR**

Comment ça marche ???

étape 1

Sur chaque double page de votre catalogue, vous retrouverez un bandeau avec un QR Code. Scanner le via votre appareil photo ou une application dédiée, (voir encadré Comment scanner un QR Code). Vous accéderez directement à la page du site internet Bigship. Les prix seront affichés !

étape 2

Cliquez sur le produit de votre choix et visualisez toutes les informations complémentaires ! Il ne vous reste plus qu'à vous rendre dans votre magasin Bigship le plus proche

Pourquoi ...?

Se limiter à un produit quand le catalogue en ligne Bigship vous permet d'accéder à l'ensemble de

- la gamme,
- des photos,
- des fiches techniques
- des caractéristiques du produit.

Comment Scanner un QR Code...

Ouvrez l'app Appareil photo depuis l'écran d'accueil, le centre de contrôle ou l'écran de verrouillage de votre appareil. Sélectionnez l'appareil photo arrière. Tenez votre appareil de sorte que le code QR apparaisse dans le viseur de l'application Appareil photo. Votre appareil reconnaît le code QR et affiche une notification. Touchez la notification pour ouvrir le lien associé au code QR.

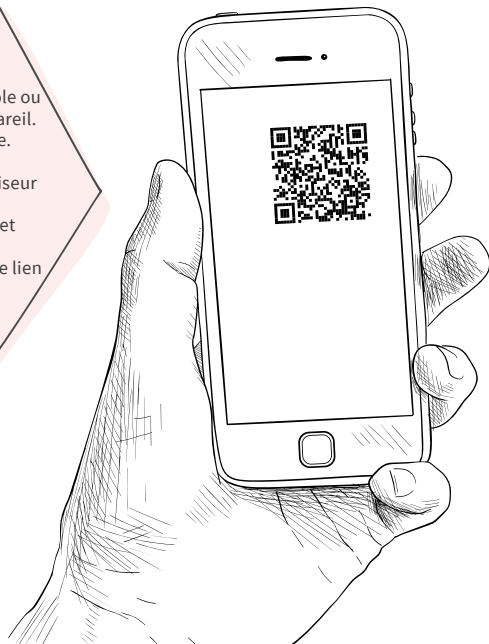

Jouer !!!

un QR code gagnant se cache dans votre catalogue
À vous de jouer !

SÉCURITÉ



P.9



Gilet marinepool automatique UML 165N
Réf. 0047555



Longe extensible Wichard
Réf. 2102854

P.13



Inhibiteur de feu element E50
Réf. 0225309

P.23



Arnaud
BIGSHIP Brest





▲ Retrouvez
 la check-list
 sécurité
 dans votre
 magasin Bigship



LE MATÉRIEL DE SÉCURITÉ OBLIGATOIRE EN MER

▶ LE MATÉRIEL D'ARMEMENT ET DE SÉCURITÉ ET LES LIMITES D'UTILISATION

- Quel que soit leur pavillon, les navires de plaisance appartenant à des personnes ayant leur résidence principale en France sont soumis, dans les eaux territoriales françaises, aux même règles de matériel de sécurité et de permis plaisance que les navires français. (Loi pour l'économie bleue n° 2016-816 du 20 juin 2016)
- Le matériel d'armement et de sécurité embarqué à bord des embarcations de plaisance doit être adapté à la navigation pratiquée. Il est déterminé en fonction de la distance d'éloignement d'un abri. Les dispositions générales sur le matériel d'armement et de sécurité sont traitées dans la 2^e section de la division 240 (articles 240-2.04 à 240-2.16 + l'annexe 240-A01).
- La division 240 est applicable à tous les navires de plaisance à usage personnel ou de formation, de longueur de coque inférieure ou égale à 24 mètres. Afin de mieux répondre aux exigences de sécurité, une nouvelle zone de navigation semi-hauturière a été créée.
- La première version de la division 240 a été publiée en 2008 ; elle a remplacé la division 224.
- La division 240 a été modifiée en 2014 afin de mieux répondre aux exigences de sécurité des plaisanciers. Les articles concernant les exigences techniques applicables aux navires de plaisance exclus du marquage "CE" ont été supprimés. Ils font l'objet d'une nouvelle division, la division 245.
- La nouvelle division 240 est une réglementation moderne qui se devait d'évoluer afin de prendre en compte les évolutions technologiques observées sur le marché de la plaisance.
- Elle fixe des objectifs de sécurité que les plaisanciers doivent atteindre, ils ont en revanche le choix des moyens pour y parvenir.

◀ FLASHEZ LE QR CODE POUR TÉLÉCHARGER L'INTÉGRALITÉ DU TEXTE DE LA DIVISION 240

Retrouvez l'intégralité du texte de la division 240 sur le site
www.ecologique-solaire.gouv.fr/materiel-darmement-et-securite-et-limites-dutilisation

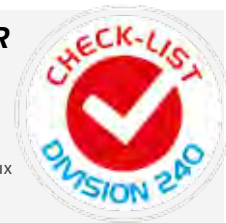

VAGNON

▶ PLAISANCE ET RÉGLEMENTATION

Facile à consulter, agréable à lire, léger à transporter, tout l'obligatoire, l'agréable et l'indispensable pour la navigation côtière.

Pour avoir à bord tout ce que la loi exige, pour mieux préparer et profiter des escales, pour faciliter et sécuriser la navigation.

RÉF. 0300081BS



▶ ALMANACH DU MARIN BRETON 2024

Indispensable et même obligatoire à bord de tout bateau (de plaisance, de commerce ou de pêche), l'Almanach du Marin Breton est un ouvrage en deux volumes. Il regroupe les contacts de près de 350 ports de la Manche, mer d'Iroise et Atlantique, en partant du sud de l'Angleterre jusqu'à la frontière de l'Espagne. Aujourd'hui encore, les revenus de la vente de l'Almanach sont intégralement utilisés sous forme d'aides financières aux gens de mer.

RÉF. 0302022



▶ BLOC MARINE 2024

Réglementaire pour toutes catégories de navigation, avec un ATLAS de navigation à l'échelle 1/80.000°. Journal de bord, réglementation Maritime Plaisance, règlement international R.I.P.A.M., douanes, livre des feux et signaux de brume actualisé, aides à la navigation, météorologie, cartes d'approche et plans des ports en couleur...

RÉF. 0302020 Nord/Manche/Atlantique

RÉF. 0302021 Méditerranée

Retrouvez tous les documents nautiques obligatoires P98 du catalogue



Conseil Technique

Comment choisir son pack armement ?

BigShip simplifie vos sorties bateau en proposant des packs d'armement adaptés à votre style de navigation. Partez en balade, en régate ou à la pêche sans rien oublier du matériel de sécurité obligatoire, sachez répondre en cas de contrôle à l'ensemble des dispositions de la division 240 (décrite page 4), c'est le but des packs d'armement BigShip. Tous nos packs sont destinés à armer un navire embarquant jusqu'à 6 personnes. BigShip vous propose également des packs hauturier "performance" munis de gilets automatiques en remplacement des brassières traditionnelles et d'un sac 100% étanche compact.

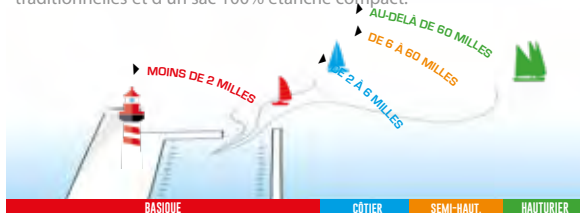

SECURITE

ELECTRONIQUE

NAVIGATION

MOULAGE

ELECTRICITE

CONFORT
DECO

VIE À BORD

MOTEUR

ACCASTILLAGE

ENTRETIEN

LOISIRS

EQUIPEMENT
PERSONNEL

NEW

PACK ARMEMENT CÔTIER < 6 MILLES SANS BRASSIÈRE



< 6 MILLES

- Lampe torche étanche à led
- Boule noire de mouillage
- Ensemble pavillons n, c et national 30x45cm
- Corne de brume
- Extincteur 1kg à poudre abc
- Bouée fer à cheval orange
- Feu a retournement led batterie lithium (voir 4w)
- Sac tube étanche rouge 25l
- Ecope

Ref. 0224501BS

FAVORI

PACK CÔTIER MOTEUR/ VOILIER < 6 MILLES



< 6 MILLES



- 1 Sac d'armement
- 1 Ensemble Pavillons N, C et F
- 1 Extincteur 1kg
- 1 Feu flottant à retournement
- 4 ou 6 Brassières 100N adulte
- 1 Écope
- 1 Lampe torche étanche
- 1 Corne de brume
- 1 Cône
- 1 Bouée fer à cheval orange
- 1 Boule noire

REF. 2101803PBS 4 personnes

REF. 0062567BS 6 personnes

Pour consultez les prix flashez le
 Qr-code ou www.bigship.fr avec
 la référence



STANDARD

► Pack Semi-Hauturier et Hauturier N°1

Contenu du pack
 identique
 au pack côtier



+60 MILLES



>6 à 60 MILLES

► PACK D'ARMEMENT MOTEUR

- 1 Sac d'armement
- 1 Ensemble Pavillons N, C et F
- 1 Extincteur 1kg
- 1 Feu flottant à retournement
- 4 Brassières 150 N adulte
- 1 Lampe torche étanche
- 1 Écope
- 1 Corne de brume
- 1 Boule de mouillage noire
- 1 Bouée fer à cheval orange
- 1 Harnais de sécurité adulte
- 1 Longe
- 1 Mousqueton sécurité
- 1 Pharmacie nav. > 6 milles

REF. 2101805PBS

► Pack semi-hauturier et hauturier N°2

Contenu du pack identique
 au pack hauturier N°1



>6 à 60 MILLES

+60 MILLES

► PACK D'ARMEMENT VOILIER

- 1 Sac d'armement
- 1 Ensemble Pavillons N, C et F
- 1 Extincteur 1kg
- 1 Feu flottant à retournement
- 4 Brassières 150 N adulte
- 1 Lampe torche étanche
- 1 Écope
- 1 Corne de brume
- 1 Boule de mouillage noire
- 1 Bouée fer à cheval orange
- 1 Pharmacie nav. > 6 milles
- 4 Harnais de sécurité adulte
- 4 Longes à 1 mousqueton sécurité

REF. 2101807PBS

► Pack semi-hauturier et hauturier N°3

Contenu du pack identique
 au pack hauturier N°2 avec un sac et des gilets
 hautes performances

4



PERFORMANCE



>6 à 60 MILLES

+60 MILLES

► PACK D'ARMEMENT MOTEUR PERFORMANCE

- 1 Ensemble Pavillons N, C et F
- 1 Extincteur 1kg
- 1 Feu flottant à retournement
- 1 Lampe torche étanche
- 1 Écope
- 1 Corne de brume
- 1 boule de mouillage noire
- 1 Bouée fer à cheval orange
- 1 Longe à 1 mousqueton sécurité
- 1 Pharmacie nav. > 6 milles
- 1 Sac étanche 60L
- 4 Gilets BIGSHIP 165N UML

REF. 2101806PBS

► Pack semi-hauturier et hauturier N°4

Contenu du pack identique
 au pack hauturier N°3 avec 4 longes et
 4 lampes led

4



>6 à 60 MILLES

+60 MILLES

► PACK D'ARMEMENT VOILIER PERFORMANCE

- 1 Ensemble Pavillons N, C et F
- 1 Extincteur 1kg
- 1 Feu flottant à retournement
- 1 Lampe torche étanche
- 1 Écope
- 1 Corne de brume
- 1 Boule de mouillage noire
- 1 Bouée fer à cheval orange
- 4 Longes à 1 mousqueton sécurité
- 1 Pharmacie nav. > 6 milles
- 1 Sac étanche 60L
- 4 Gilets BIGSHIP 165N UML • 4 lampes gilet LED AQUASPEC
- 4 Harnais de sécurité adulte

REF. 2101808PBS



LES PACKS D'ARMEMENT BIGSHIP

pour navire jusque 24 M

Matériel à Embarquer	Basique <2 milles	Cotier <6 milles	Semi-Hauturier de 6 à 60 Milles	Hauturier > 60 milles	Eaux intérieures	Pages
Équipement individuel de flottabilité par personne embarquée (Gilet, brassière ou combinaison portée)	50 N et 100 N pour enfant -30 kg	100 N	150 N et 100 N pour enfant -30 kg	150 N et 100 N pour enfant -30 kg	50 N à moins de 3700 m et 100 N ensuite	8-11 14-15
Harnais + Longe (un harnais + longe par personne sur voilier ou un harnais + longe par navire non voilier)						12-13
Ligne de vie						13
Lampe torche étanche ou dispositif lumineux individuel fixée sur gilet (autonomie de 6 h)					Lac Léman et eaux exposées	18-19
Dispositif lumineux portatif individuel (projecteur)						175
Moyen mobile de lutte contre l'incendie						23
Dispositif d'assèchement (fixe ou mobile)						30-34
Pavillon national						21
Moyen de remonter à bord une personne tombée à l'eau (échelle de secours)						22 126
Pavillon N et C						21
Système d'avertissement sonore (sifflet, corne de brume)					Lac Léman	22
Jeu de 3 feux à main					Lac Léman	24
Dispositif d'assistance et de repérage d'une personne tombée à l'eau (feu à retournement et bouée de sauvetage)						16-17
Cone noir (pour voilier naviguant au moteur)						21
Boule noir de mouillage						21
Trousse de secours						27
Radeau de survie						25-27
Balise de détresse EPIRB						29
Dispositif pour signaler une détresse (3 fusées parachutes et 2 fumigènes flottants)			ou VHF ASN	ou VHF ASN		24
VHF Fixe pour semi hauturière et Vhf fix + portable sur Hauturière						38-42
Dispositif de réception météo marine (VHF ou BLU)						38-42
Dispositif permettant de couper l'allumage des gaz si moteur >4,5 kw (obligation d'attacher aux poignets ou à la cheville)						236
Feux de navigation (si nav nocturne)						166-168
Dispositif de remorquage (point d'amarrage + bout)						112
Ligne de mouillage (sauf navires < 250 kg et moteur <4,5 kw et Jet)					Lac léman et eaux exposées	115-117
Annuaire des marées (sauf méditerranée)						99
Description du balisage des zones fréquentées		Réunie en un seul ouvrage: -Bloc cotier -Almanach cotier et réglementation	Réunies en un seul ouvrage : Bloc Marine ou Almanach du marin breton			
RIPAM (règlement international pour prévenir des abordages en mer)						
Livre de feux						
Journal de bord						99
Compas magnétique (ou GPS avec compas en cotier)					ou GPS avec compas (lac léman)	86-89
Matériel pour faire le point, tracer et suivre la route (carte + règle navigation + compas pointe sèche)						97
Carte marine à jour des zones fréquentées (papier ou électronique)					Lac Léman	94-95

équipement imposé par la division 240

équipement recommandé pour votre sécurité

SECURITE

ELECTRONIQUE

NAVIGATION

MOUILLAGE

ELECTRICITE

CONFORT
DECO

VIE A BORD

MOTEUR

ACCASTILLAGE

ENTRETIEN

LOISIRS

EQUIPEMENT
PERSONNEL

Conseil Technique

Comment choisir son gilet ?



Les gilets 50N sont imposés pour une navigation à moins de 2 milles d'un abri. Adaptés pour les embarcations propulsées par l'énergie humaine.



Les gilets 100N sont imposés pour les navires s'éloignant de plus de 2 milles d'un abri.



Les gilets de sauvetage 150 N sont obligatoires pour les navires s'éloignant à plus de 6 milles d'un abri.



Les gilets 275N sont adaptés aux mauvaises conditions climatiques, aux utilisations intensives et à ceux qui portent des vêtements lourds au delà de 6 milles d'un abri

3 systèmes de déclenchement



Manuel

Système manuel fonctionnant en tirant sur une languette de percussion. Cela a pour effet de pousser une aiguille dans l'extrémité de la cartouche. Le CO² remplit le gilet.



Pastille de sel/cellulose UML

Système hydrosoluble à déclenchement mécanique qui fonctionne avec une capsule de papier compressé ou une pastille de sel qui se dissout lorsqu'il est mouillé et libère alors un ressort qui vient percer la cartouche de CO₂.



Hydrostatique (Hammar)

Système qui se déclenche par la pression de l'eau et ne se gonflera que lorsque la capsule sera immergée à environ 10cm sous l'eau. L'avantage de ce système est qu'il garantit que le gilet ne se gonflera pas sous l'effet de la pluie ou des embruns.

GILET MANUEL 150N



Gilet adulte 150N, léger et robuste à déclenchement manuel, Conforme à la norme ISO12402-3. Équipé d'un harnais textile

REF. **0055984BS**

KIT RECHARGE

REF. **2102077BS**



GILET AUTOMATIQUE HAMMAR 150N



Ce gilet à déclenchement hydrostatique Hammar répondant aux exigences de la norme ISO, offre une flottabilité minimale de 150N assurant un retournement rapide de la personne ainsi que son maintien à flot par temps agité. Recharge par système Hammar 33g. Équipé du harnais (ISO12401) et sous-cutale.

Pour plus de 40 kg, et de tour de poitrine de 80 à 125 cm.

2102819BS

HAMMAR KIT RECHARGE 33G

REF. **2102825BS**



• FLOTTABILITÉ 165N • DÉCLENCHEUR
 HAMMAR • SOUS-CUTALE • HARNAIS DE
 SÉCURITÉ • OUVERTURE VELCRO



PRIX
 MINI

FAVORI



► GILET AUTOMATIQUE UML 165N

Gilet ergonomique répondant aux exigences de la norme ISO, offre une flottabilité minimale de 165N. Déclenchement assuré par un déclencheur UML. Fermeture de la housse par Velcro. Équipé d'un harnais textile. Poids : + de 40 kg, et d'une sous-cutale. Tour de poitrine : 80 à 125 cm.

REF. 0047555BS106

KIT RECHARGE UNITED MOULDERS 33G
REF. 2102531BS 33g - 150N



► GILET JUNIOR PREMIUM UML100N

Gilet ergonomique présentant un confort amélioré grâce à son poids également distribué sur les épaules. Il offre une flottabilité minimale de 100N assurant un retournement rapide de l'enfant ainsi que son maintien à flot par temps agité. Système de déclenchement UML-MK5, sous-cutale et harnais.

Pour un utilisateur de 15 à 40 kg, et de tour de poitrine de 60 à 80 cm.

REF. 2102815BS - rouge

UNITED MOULDERS KIT RECHARGE 24G

REF. 2102817BS



► CREWSAVER CREWFIT 165 SPORT UML NOIR

Le nouveau Crewfit 165N Sport est plus souple, plus ergonomique, une nouvelle version encore plus optimisée. Dotés d'une boucle de fermeture en inox, d'un harnais single-loop et d'une double sous-cutale réglable et détachable. Réglages latéraux des gilets. Fermeture/ouverture du gilet par glissière. Compatible pour montage intérieur d'une balise AIS.

REF. 0223262 sans harnais

REF. 0224502 avec harnais

► CREWSAVER CREWFIT + 180 N UML NOIR AVEC HARNAIS

Gilet de sauvetage gonflable automatique UML Elite conçu à l'aide de la dernière technologie Fusion 3D afin d'optimiser le confort et l'ergonomie. Dotés d'une boucle de fermeture en inox, d'un harnais single-loop et d'une double sous-cutale réglable et détachable. Réglages latéraux des gilets. Fermeture/ouverture du gilet par glissière. Compatible pour montage intérieur d'une balise AIS. Livré avec flash Light Solas et capuche.

REF. 0223263

► GILET AUTOMATIQUE DECKVEST LITE 170 N

Le gilet de sauvetage Deckvest LITE de Spinlock arbore un tout nouveau look et se voit accompagné d'un nouvelle version, Deckvest LITE+, incluant un harnais.

Son design compact, léger et coloré est rapidement devenu le gilet de référence des amateurs de sports nautiques. Idéal sur les engins rapides, annexes, bateaux à voiles et à moteur, bateaux de pêche ou de transport, le gilet Deckvest LITE est fait pour la vitesse

- Design ultra léger, discret et confortable
- Gilet à déclenchement automatique
- Facile à enfiler
- Sous cutale simple avec fermeture intégrée
- Le gilet Deckvest LITE+ comprend un harnais de pont avec une boucle souple comme point d'accroche d'une longue safety line.

GILET DE SAUVETAGE SLR 196

TOP



Léger, confortable et performant, le SLR 196 a tous les atouts pour être choisi par les plaisanciers aguerris, régatiers ou l'Elite de la voile. Une conception exclusive couplée à un choix de matières high tech font de ce gilet un "must have" dans sa catégorie. Il est équipé d'un harnais haute résistance avec boucle textile. Il intègre également un col Néoprène pour plus de confort. Ultra souple, il épouse la forme des épaules pour plus d'aisance dans les manœuvres.

REF. 0222556 HAMMAR

REF. 0222555 UML



spinlock



REF. 2102821 Bleu Pacifique



REF. 2102820 Noir

REF. 2102823 Blanc Tropic

Pour consultez les prix flashez le
 QR-code ou www.bigship.fr avec
 la référence

GILETS AUTOMATIQUES ET KITS RECHARGES

► GILET AUTOMATIQUE DECKVEST 6D

Le gilet Deckvest 6D a été dessiné avec un ajustement flexible et positionnable qui promet un confort optimal tout au long de la navigation. Le profil arrière a été amélioré pour un ajustement net et précis. Il est compatible avec la MOB1 AIS. Vessie illuminée par le système « Lume-on ». Système d'activation UML Pro Sensor Elite. Flash-Light type pylône visible à 360 degrés intégré au harnais de sauvetage. Tissus enduits résistants dans les zones clés. Fixation par l'arrière de la vessie pour un confort amélioré et une fluidité de gonflage. Capuche haute-visibilité avec armature – stockage intégré au col sans gêne pour la mobilité. Taille unique.



- 1 B
- 2 Gilet avec ajustement net et précis
- 3 Version avec boucle largable

REF. **0162173 DECKVEST 6D 170N**

REF. **0162174 DECKVEST 6D 275N**

REF. **0162175 DECKVEST 6D 275N avec boucle largable**

spinlock



► GILET AUTOMATIQUE VITO AUTOLARGABLE

Ce gilet a une flottabilité de 170N avec déclenchement automatique hydrostatique Hammar®. Coupe ajustée avec de nombreux réglages. Equipé d'une lampe LED clignotante et d'un système d'éclairage de la vessie de gilet de sauvetage.

REF. **0064261 170N**

REF. **0221926 275N**



L'ÉCOGESTE
 DU PLAISANCIER

Comment passer à l'action ?

En ne remplaçant que votre système de déclenchement périmé ou utilisé, vous réutilisez votre gilet, vous faites des économies, et c'est bon pour la planète. Renseignez-vous dans votre magasin Bigship

Réduire - Réutiliser - Recycler

► KITS DE RECHARGE POUR GILETS

Les fabricants de gilets choisissent en fonction de l'utilisation qui sera faite du matériel, un système de déclenchement plutôt qu'un autre. Identifiez bien votre système pour faire le bon choix lorsqu'il faudra le changer.

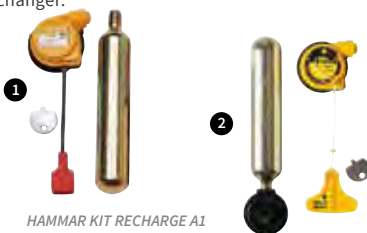

HAMMAR KIT RECHARGE A1

1 REF. **2102613BS A1 33g - 150N**

2 HAMMAR KIT RECHARGE MA1 EC

REF. **2102825BS MA1 EC 33g - 150N**

REF. **2102818BS MA1 EC 38g - 180N**



REF. **2102816BS MA1 EC 60g - 300N**

UNITED MOULDERS KIT RECHARGE

3 REF. **2102521BS 24g - 150N**

REF. **2102531BS 33g - 150N**

REF. **0064211BS BS38g - 180N**

REF. **0064439BS 45g - 220N**

REF. **2102859BS 60g - 300N**



HALKEY ROBERTS KIT RECHARGE

REF. **2102817BS 24g - 150N**

REF. **2102511BS 33g - 150N**

5 HALKEY ROBERTS PASTILLE SEULE+CAVALIER

REF. **0062347BS MÉCANISME DÉCLENCHEUR HAMMAR**

REF. **0055298BS A1**

6 REF. **0055299BS MA1 EC**



TOP

BÂTONS DE REPÉRAGE LUMINEUX

Lumière instantanée en continu, d'une durée de 12 h, waterproof et flottante, fonctionne sous l'eau et visible de nuit jusqu'à 1,6 km. Incombustible. Blister de 3 SnapLight® couleurs (Rouge / Jaune / Orange). Bâton Ø15 mm, Lg 150 mm. Durée de vie 5 ans. Préconisé par la division 240.



1



- REF. 2105022BS Vert
- REF. 2105053BS Jaune
- REF. 2105055BS Rouge
- REF. 2105057BS Orange
- 1 REF. 2105021BS Pack de 3

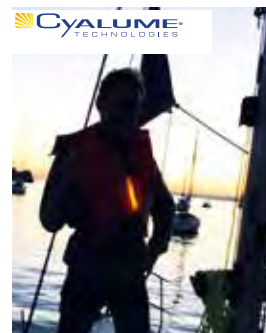

PRIX MINI

LAMPE FLASH



Feu flash à LED pour gilet de sauvetage, veste ou combinaison. Portée 2MN. Clip de fixation.

Certifié SOLAS
Batterie alcaline. Autonomie 5 ans.

- REF. 0064161BS manuelle
- REF. 0213665BS automatique



► LAMPE FLASH MANUELLE

Conçue pour s'accrocher sur une veste ou sur un gilet, cette lampe fonctionne avec une pile LR03 (AAA). Ses clips et son design ergonomique permettent de l'attacher et de l'ôter rapidement d'un vêtement.



- REF. 2101536BS
- + PILES
- REF. 1401967BS Piles AAA - x4

► LAMPE FLASH INDIVIDUELLE 'SAFELITE II'



Lampe flash individuelle petite et compacte, activation automatique au contact de l'eau. Compatible avec toutes les ceintures de largeur 20-40mm, tout en assurant la sécurité contre les mouvements de panique. Batterie au Lithium, durée de vie de 5 ans. 8 heures d'éclairage assurées depuis l'activation du feu. Étanche et ultra résistante grâce à sa coque en Epoxy. Intensité lumineuse >1,2cd. Certifiée SOLAS.

REF. 0055906BS



► LAMPE FLASH LED



Lampe flash la plus compacte et la plus puissante du marché. Fixation aisée par clip. Homologuée SOLAS, largement au dessus des exigences de la norme (puissance d'éclairage : 2.5 cd au lieu des 0.75 et fonctionnement pendant 40h minimum au lieu de 8 !). Déclenchement manuel et automatique par contact eau de mer. Batterie lithium. Autonomie 5 ans.

- REF. 2102839BS
- REF. 2102838BS Détecteur d'eau déporté



spinlock

► LAMPE FLASH LUME-ON™

Ces LED se collent sur la partie arrière de la chambre de votre gilet et s'activent automatiquement pour faire de votre gilet un large diffuseur de lumière permettant l'orientation des secours la nuit. Étanchéité IP68, et 2h d'autonomie. Livrées par paire.

REF. 0042339BS



bigship

► LAMPE FRONTALE RECHARGEABLE

La nouvelle frontale Bigship rechargeable contient toutes les fonctions nécessaires pour convenir à l'usage du plaisancier. Elle offre une puissance de 160 Lumens. Elle intègre une mise en marche main libre.

- Trois niveaux d'éclairage blanc : Haute luminosité, faible luminosité et flash
- Un niveau d'éclairage rouge
- Légère et compacte : 72 g seulement.
- Simple à utiliser: bouton unique pour sélectionner facilement et rapidement le niveau d'éclairage,
- Fonction d'inclinaison Multi-positions
- Étanchéité : IP X4
- Autonomie : 4 heures
- Temps de recharge : 3 heures
- Batterie rechargeable 1200 MAH

REF. 0222177BS



bigship

► LAMPE TORCHE ÉTANCHE À LED

3 Led pour une luminosité de 10 Lumens. Corps antichoc en caoutchouc. Dragonne. Alimentation par 2 piles LR20 non fournies.

- REF. 2101787BS
- + PILES
- REF. 1401965BS 2 piles LR20



SECURITE

ELECTRONIQUE

NAVIGATION

MOULAGE

ELECTRICITE

CONFORT DECO

VIE À BORD

MOTEUR

ACCOSTILLAGE

ENTRETIEN

LOISIRS

EQUIPEMENT PERSONNEL



▶ LONGES

Les longes LALIZAS sont homologuées à la norme ISO 12401:2009. Le mousqueton double sécurité ISO9227 est conçu pour éviter les ouvertures intempestives tout en permettant une utilisation facile à une main.

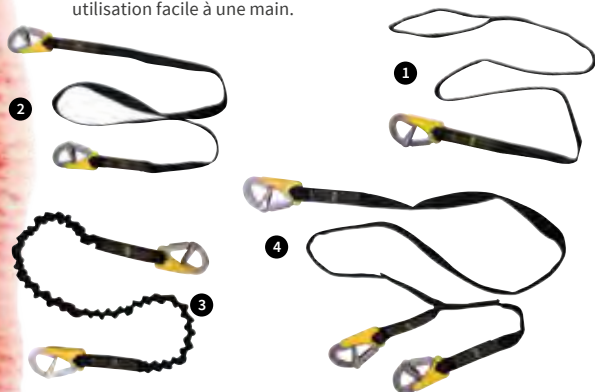

LALIZAS

▶ 1 LONGE SIMPLE

1 mousqueton et une boucle, longe simple, L150 cm

REF. 2102018BS

▶ 2 LONGE

2 mousquetons, longe simple, L185 cm

REF. 2102145BS

▶ 3 LONGE EXTENSIBLE

2 mousquetons, longe extensible L100 à 180 cm

REF. 2102022BS

▶ 4 LONGE

3 mousquetons, longe simple, lg 200 cm

REF. 2102146BS



▶ LONGES MOUSQUETONS INOX

Longes avec mousqueton(s) inox à double sécurité et fermeture automatique. Sangle polyester très souple avec fil rétroréfléchissant pour un repérage facile et rapide de nuit. Livrées dans un sac de rangement mesh. Homologuées ISO12401.

PLATES / MOUSQUETONS DOUBLE SÉCURITÉ

1 REF. 0064163BS 1 mousqueton

REF. 0064164BS 2 mousquetons

ÉLASTIQUES / MOUSQUETONS DOUBLE SÉCURITÉ

REF. 0064165BS 1 mousqueton

2 REF. 0064166BS 2 mousquetons

REF. 0064167BS Double 3 mousq.

▶ LONGES MOUSQUETONS ALU DOUBLE LEVIER

Longes Plastimo avec mousqueton(s) aluminium à double levier de sécurité. Mousqueton robuste, ouverture ultra rapide en un seul geste. Sangle polyester très souple avec fil rétroréfléchissant pour un repérage facile et rapide de nuit. Livrées dans un sac de rangement mesh. Homologuées ISO12401.

REF. 0064172BS 1 mousqueton

REF. 0064173BS 2 mousquetons

3 REF. 0064174BS Double 3 mousq.



FIL RÉTRO-RÉFLÉCHISSANT, TÉMOIN DE CHARGE,
 LIVRÉES DANS UN SAC DE RANGEMENT

spinlock



▶ LONGES

Mousqueton performant avec grande ouverture et très facile à ouvrir d'une seule main. Jusqu'à 50% plus légères et plus compactes qu'une longe traditionnelle. Sangles compactes 16mm à haute résistance. Revêtement à sec pour réduire l'absorption d'eau

Indicateur de surcharge. Conforme aux normes ISAF / ORC.

REF. 0055256 Mousqueton / Mousqueton, longe élastique

REF. 0055257 Mousqueton / Dble longe mousqueton dont 1 élastique

FAVORI

HARNAIS DE SÉCURITÉ DOUBLE RÉGLAGE

Construction dorsale en forme de X garantissant un excellent confort et une totale liberté de mouvement. Point d'attache de la longe en boucle textile

REF. 0064262BS

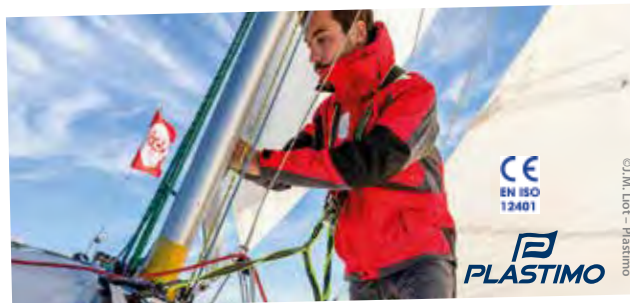



▶ LONGES WICHARD PROLINE'R LARGABLE SOUS CHARGE

Les Proline'R sont équipées d'un mousqueton inox forgé permettant de se larguer sous charge en cas d'urgence (homme par-dessus bord, chavirage etc.). Les Proline'R bénéficient de toute la technologie Proline : ergonomie, grande ouverture de passage, sécurité, légèreté et remplacement de la sangle. Mousqueton ProSnap : forgé à chaud en aluminium spécial, il offre une excellente tenue à la corrosion et un gain de poids important. Sangle ProLine : la conception et le choix des matériaux permettent une absorption limitée de l'eau et un séchage plus rapide. Cette longe est proposée avec un ou deux brins.

1 RÉF. 0054908 1 mousqueton ProSnap + 1 mousqueton largable

2 RÉF. 0054909 2 mousquetons ProSnap + 1 mousqueton largable

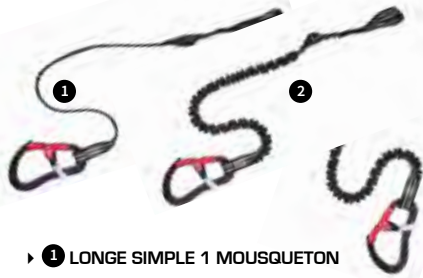

▶ 1 LONGE SIMPLE 1 MOUSQUETON

RÉF. 2102853

▶ 2 LONGE EXTENSIBLE 1 MOUSQUETON

RÉF. 2102854



▶ 3 LONGE EXTENSIBLE 2 MOUSQUETONS

RÉF. 2102852

▶ 4 LONGE EXTENSIBLE 3 MOUSQUETONS

RÉF. 2102855



▶ LONGES WICHARD PROLINE

Wichard a développé une nouvelle génération de longes de harnais aux caractéristiques innovantes. Son nouveau mousqueton ErgoLockSystem permet un verrouillage automatique avec témoin visuel et une ouverture de 26mm. La sangle réfléchissante est plus visible de nuit dans la lumière d'une lampe frontale et reste équipée du témoin de surcharge (pour règles de course OSR-ISAF).

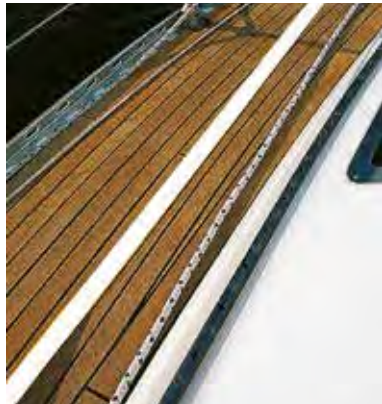

▶ SANGLES LIGNE DE VIE RÉGLABLES

Cette ligne de vie Lyf'safe se règle à la longueur voulue. Elle est plus sûre, prête à l'emploi, adaptable, résistante et facilement identifiable la nuit avec sa trame rétro-réfléchissante.

Ensemble composé de : 2 lignes de vie polyester largeur 25 mm, 2 passants forgés en acier inox et 2 carters de protection anti-ragUAGE photo-luminescents. Résistance de la couture 3000 kg.

▶ BATEAUX < 9,30 M (30')

RÉF. 2102161 - Lg 8,50 m

▶ BATEAUX < 12,20 M (40')

RÉF. 2102162 - Lg 11 m

▶ BATEAUX < 15 M (50')

RÉF. 2102163 - Lg 14 m

▶ BATEAUX < 18 M (60')

RÉF. 2102640 - Lg 16 m



▶ SANGLE SOUS-CUTALE

Sous-cutale ou jambière pour gilets et harnais.
• Longueur : 135cm

RÉF. 2102577BS

▶ HARNAIS DE SÉCURITÉ LALIZAS

Harnais fabriqué en accord avec la réglementation EN 1095. Il est équipé d'une sangle réglable et d'un mousqueton inox assurant une grande fiabilité. Conforme aux normes ISO 12401.

• Le harnais pour enfants s'adapte pour un tour de taille de 60 à 90 cm et un poids compris entre 20-50 Kg

RÉF. 2102827BS *Enfant*

• Le harnais pour adulte s'adapte pour un tour de taille de 70 à 150 cm et un poids supérieur à 50 Kg

RÉF. 2102826BS *Adulte*



▶ SANGLES LIGNE DE VIE

Fabriquées en sangle extra résistante blanche de largeur 25 mm.

Charge de rupture : 1500 Kg.

Livrées sans manille. Boucle de fixation aux deux extrémités.

Livrées par paire.

RÉF. 2102147BS - 6 m

RÉF. 2102148BS - 8 m

RÉF. 2102149BS - 10 m



Pour consultez les prix flashez le
 Qr-code ou www.bigship.fr avec
 la référence



BRASSIÈRES ET GILETS

BRASSIÈRE
100N



SIFFLET



Brassière 100N avec fermeture par sangle. Modèle enfant 15/40 kg (50/80 cm de tour de poitrine) et adulte >40 kg (80/125 cm de tour de poitrine). Conforme à la norme ISO12402-4. Bandes réfléchissantes.

REF. **2102845BS** 15/40 kg

REF. **2102844BS** > 40 kg



SIFFLET



► BRASSIÈRE 150N

Brassière 150N avec fermeture par sangle. Modèle enfant 15/40 kg (50/80 cm de tour de poitrine) et adulte >40 kg (80/125 cm de tour de poitrine). Conforme à la norme ISO12402-3. Bandes réfléchissantes.

REF. **2102847BS** 15/40 kg

REF. **2102846BS** > 40 kg

► ENSEMBLE DE 4 ET 6
BRASSIÈRES 100N

Livré dans un « Dry-bag » permettant la protection et le transport facile de vos brassières obligatoires.

REF. **2102848BS** 4 brassières (60 x 36 x 28 cm)

REF. **2102849BS** 6 brassières (60 x 36 x 45 cm)



SIFFLET



► GILET 100N

Les gilets 100N sont adaptés à une navigation côtière. Ils sont conçus pour maintenir la tête du porteur hors de l'eau, même inconscient. Les modèles adultes sont équipés d'une sous-culotte alors que les modèles enfant intègrent une « culotte » plus enveloppante, de bandes réfléchissantes, et d'un sifflet.

Ces gilets répondent à la norme ISO 12402-4. Bandes réfléchissantes.



SIFFLET



► GILET 150N

Les gilets 150N sont adaptés à une navigation hauturière. Ils possèdent les mêmes caractéristiques que les gilets 100N mais offrent une flottabilité accrue, et une boucle de levage pour le sauvetage. Ces gilets répondent à la norme ISO 12402-3.

Référence	Modèle	Poids	Tour de poitrine	Flottabilité
2102903BS	Enfant	3 - 10 kg	50 - 60 cm	32 N
2102901BS		10 - 20 kg	50 - 75 cm	42 N
2102902BS		15 - 30 kg	60 - 70 cm	45 N
2102904BS	Adulte	30 - 40 kg	70 - 80 cm	55 N
2102898BS	Adulte	40 - 50 kg	80 - 90 cm	66 N
2102899BS		50 - 70 kg	90 - 100 cm	88 N
2102900BS		70 - 90 kg	110 - 120 cm	105 N
2102897BS		> 90 kg	120 - 130 cm	115 N

Référence	Modèle	Poids	Tour de poitrine	Flottabilité
2102909BS	Enfant	15 - 30 kg	60 - 70 cm	65 N
2102910BS		30 - 40 kg	70 - 80 cm	80 N
2102907BS	Adulte	40 - 50 kg	80 - 90 cm	99 N
2102908BS		50 - 70 kg	90 - 100 cm	140 N
2102905BS		70 - 90 kg	110 - 120 cm	155 N
2102906BS		> 90 kg	120 - 130 cm	165 N

LALIZAS 

SECURITE

ELECTRONIQUE

NAVIGATION

MOUILLAGE

ELECTRICITE

CONFORT
DECO

VIE A BORD

MOTEUR

ACCASTILLAGE

ENTRETIEN

LOISIRS

EQUIPEMENT
PERSONNEL

TOP

GILET ENFANT 100N ET 150N

Gilet enfant équipé d'un large col supportant la tête de l'enfant, de bandes réfléchissantes, et d'une fermeture zippée + sangle. La distribution de la mousse permet un retournement rapide de l'enfant. Conforme à la réglementation ISO12402-4.



► GILET ENFANT CHICO 100N

Référence	Modèle	Poids	Tour de poitrine	Flottabilité
2102912BS	Bébé	3 – 10 kg	50 – 60 cm	32 N
2102911BS		10 – 20 kg	50 – 75 cm	42 N
2102850BS	Enfant	15 – 30 kg	50 – 70 cm	45 N
2102851BS		30 – 40 kg	70 – 80 cm	55 N



► GILET ENFANT CHICO 150N

Référence	Modèle	Poids	Tour de poitrine	Flottabilité
2102913BS	Enfant	15 – 30 kg	60 – 70 cm	60 N
2102914BS		30 – 40 kg	70 – 80 cm	70 N



► BRASSIERE ADVANCED SOLAS - (LSA CODE)

Les brassières Advanced SOLAS – (LSA Code) 2010 sont conçues pour les bateaux commerciaux en répondant aux dernières exigences des normes SOLAS et ISO12402-3 en vigueur. La version adulte permet jusqu'à 175 cm de tour de poitrine. Nous vous conseillons l'ajout de la lampe flash Aquaspec pour une complète mise aux normes.

REF. 2102895BS bébé 3 - 15 Kg

REF. 2102896BS enfant 15 - 43 Kg

REF. 2102894BS adulte >43 Kg

REF. 2102893BS pliable, adulte >43 Kg



► GILET PRO RACE 50N

Gilet destiné à une utilisation dériveur, voile, et même planche à voile ou kayak. Fermeture sur le côté avec une large bande velcro. Il est doté d'une poche avant et de sangles de serrage au dos et à la taille pour le meilleur ajustement.



Référence	Modèle	Poids	Tour de poitrine	Flottabilité
2102366BS	Enfant	25 – 40 kg	65 – 80 cm	35 N
2102368BS	Adulte	40 – 70 kg	80 – 100 cm	45 N
2102374BS		>70 kg	100 – 130 cm	50 N

► GILETS POUR CHIEN

Flottabilité assurée par mousse souple à cellules fermées. Fermeture par fix-lock. Sangles réglables.

REF. 2102180BS < 8 kg - 25 à 48 cm

REF. 2102183BS 8 à 15 kg - 30 à 60 cm

REF. 2102182BS 15 à 40 kg - 43 à 84 cm

REF. 2102181BS > 40 kg - 46 à 95 cm



Pour consultez les prix flashez le
 Qr-code ou www.bigship.fr avec
 la référence

PRIX
 MINI



BOUÉE FER À CHEVAL



La nouvelle série de bouées BigShip est fabriquée en mousse polyéthylène, recouverte d'un tissu de polyester et PVC imperméable. Elle garantit une flottabilité minimum de 142N, résiste aux rayons UV et à la détérioration, pour durer plus longtemps.

REF. 2107176BS Orange

REF. 2107177BS Jaune



▶ BOUÉE FER À CHEVAL ÉQUIPÉE

- 1 bouée fer à cheval orange,
- 1 feu à retournement,
- 1 ligne de jet 30 m,
- 1 housse blanche pour bouée fer à cheval et feu à retournement.

REF. 2107176PBS

REF. 2107167BS Housse seule



▶ BOUÉE COURONNE SOLAS

Bouée couronne
 mousseée
 Ø 75 cm.
 Bandes
 réfléchissantes
 SOLAS. Homologuée à la norme SOLAS 74.96.

REF. 2102025BS



LALIZAS

▶ BOUÉE FER À CHEVAL ÉQUIPÉE

Ce pack est composé : d'une ligne de jet, cordage flottant orange de 30m, d'un feu à retournement à LED et batterie lithium valable 5 ans, déclenchement magnétique, d'une housse de protection PVC épaisse particulièrement résistante aux UV et aux conditions marines, avec fermeture et points d'attache balcon velcro. Cette bouée fer à cheval peut être mise en oeuvre rapidement, d'un simple lancé.

REF. 2107193BS

▶ BOUÉE SILZIG®

À la différence d'autres systèmes, la SILZIG® est un dispositif de sauvetage trois en un :

- Aide à la flottaison (145N)
 - Tractage de l'homme à la mer jusqu'au bateau
 - Remontée à bord
- La SILZIG® avec ses 14,5 kg de flottabilité répond aux normes internationales de définition des bouées et assure le maintien de la victime à la surface.

Dimensions : Larg.46,5 cm Long.94 cm
 Longueur totale sans accroche : 2,03 m

REF. 2102015BS



▶ BOUÉE DE SAUVETAGE PROFESSIONNELLE

Idéale pour le sauvetage d'une personne en difficulté au mouillage, à la plage... Équipée d'un filin de 2 m. Poids: 1,2 kg.
 Dim.: lg. 68 x l. 23 x h. 13 cm

REF. 2102123BS



+ SUPPORT BOUÉE FER ET FEU

Fixation sur tube Ø 18,5 à 25,5 mm

1 REF. 2102102BS

Fixation sur cloison ou tube Ø 22 à 25 mm

2 REF. 2102108BS

+ SUPPORT POUR BOUÉE FER À CHEVAL

Fixation sur cloison ou tube Ø 22 à 25 mm

3 REF. 2102107BS

Pour fixation sur tube Ø 18,5 à 25,5 mm

4 REF. 2102104BS 29,90



+ CORDE FLOTTANTE

Équipée d'un mousqueton plastique.

1 REF. 2102106BS Ø8 mm - Lg. 30 m

+ EMMAGASINEUR POUR CORDAGE

Plastique très résistant aux chocs. Montage sur balcon de Ø 25 mm. Emmagasiné jusqu'à 80 m de cordage de Ø 8 mm.

2 REF. 2102120BS



1



2

TOP

BOUÉE FER À CHEVAL GONFLABLE

4W
FOR WASTED



Bouée fer à cheval avec système UML. Flotabilité de 145N. Poignée lestée. Livrée pliée dans un sac la protégeant de l'humidité pour éviter tout déclenchement intempestif. Se fixe par velcro aux chandeliers ou mains courantes. Equipée d'une lampe de signalisation SOLAS.

REF. 0042639BS Housse blanche

REF. 0045888BS Housse noire

OCEAN SAFETY®



1



2

▶ BOUÉE FER À CHEVAL GONFLABLE

Elle remplace la traditionnelle et encombrante bouée fer à cheval. Système de déclenchement automatique avec embout de gonflage de secours, bandes réfléchissantes et ancre flottante, assurant le repérage et la récupération de l'homme à la mer.

1 REF. 2107171

2 REF. 0064276 Kit Bouée fer à cheval + Perche IOR gonflable

OCEAN SAFETY®



▶ PERCHE IOR GONFLABLE

La particularité des perches IOR Juon Buoy est leur conception en tissu rétro-réfléchissant Glo Lite qui vous permettra d'être vu de très loin, même en pleine nuit. De quoi assurer une plus grande sécurité ! Cette perche IOR se gonfle rapidement de manière automatique. Elle est conforme aux exigences du règlement ISAF Offshore. Cette perche est équipée d'une ancre flottante et d'une lumière automatique. Elle est reconstituée facilement après utilisation. Longueur totale déployée : 290 cm

Diamètre : 9 cm
Poids : 4 kg
Technologie Glo Lite

REF. 0223469

OCEAN SAFETY®



▶ BOUÉE JONBUOY RECOVERY

La bouée de récupération Jonbuoy est conçue pour faciliter l'opération, tout en augmentant la visibilité et la flottabilité vitale pour la victime.

En ISAF, elle est acceptée en remplacement de la traditionnelle bouée fer à cheval, équipée d'un feu et d'un sifflet, comme spécifié dans l'ISAF. Non homologuée pour la division 240 Française.

REF. 0047178



PLASTIMO

▶ PERCHE IOR

Design ergonomique et très bonne stabilité. Conforme aux spécifications du règlement de course ISAF/ORC.

- 1 perche télescopique en fibre de verre avec verrouillage par 1/4 de tour.
- 1 flotteur cylindrique en PVC souple résistant aux chocs et ergonomique pour une bonne prise en main (hauteur 360 mm, Ø180 mm x 80 mm).
- 1 pavillon homme à la mer rouge et jaune 450 x 350 mm.
- 3 m de cordage jaune flottant destiné à être relié à une bouée de sauvetage.
- 1 lest en plomb intégré.
- 1 pince et sa gâchette pour maintenir le pavillon enroulé.
- feu flash en option.

1 REF. 2102093BS flotteur orange

La perche gonflable est équipée d'une assise en sangle réglable pour supporter le poids d'un homme à la mer (150N) et d'un feu à déclenchement automatique avec 8h d'autonomie.

2 REF. 0042543BS Perche gonflable



1

2

▶ COUSSIN FLOTTANT

Coussin flottant simple (40 x 40 x 6,5 cm) ou double (40 x 83 x 6,5 cm). Tissu polyester enduit, et mousse polyéthylène.

REF. 2107181BS Rouge simple

REF. 2107180BS Rouge double

REF. 2107178BS Bleu simple

REF. 2107179BS Bleu double



SECURITE

ELECTRONIQUE

NAVIGATION

MOULAGE

ELECTRICITE

CONFORT
DECO

VIE À BORD

MOTEUR

ACCASTILLAGE

ENTRETIEN

LOISIRS

EQUIPEMENT
PERSONNEL



▶ FEU FLOTTANT À RETOURNEMENT

Feu à retournement homologué Solas et CE. Autonomie de 2 h au moins avec une luminosité de 2 Cd minimum dans toutes les directions. Alimentation par 4 piles LR20. Doit être en permanence à poste avec la bouée fer à cheval.

RÉF. **2105000BS**

RECHARGE

RÉF. **1401965BS Piles LR20**

RÉF. **1401021BS Ampoule de recharge X2**



▶ SUPPORT POUR FLOTTANT À RETOURNEMENT

RÉF. **2105077BS Ø18,5 à 25,5 mm**

▶ FEU À RETOURNEMENT À LED

Feu à retournement à LED peu encombrant. Ce feu flottant à allumage automatique en cas de retournement émet une lumière de 2 candelas avec sa LED clignotante à haute émission. Alimentation par 1 pile LR20 Conforme à la norme Solas/Med 96-98. Dimensions : 160 x 80 x 80 mm Poids sans pile : 90 g

RÉF. **2107027BSφ**

PILES

RÉF. **1401965BS Piles LR20**



▶ FEU FLOTTANT À RETOURNEMENT LED

Feu Flash compact et léger avec piles alcaline et LED. Déclenchement par contact magnétique insensible à l'humidité. Homologué Solas. Durée de vie 5 ans

RÉF. **2107123BS**



▶ FEU À RETOURNEMENT LITHIUM LED

Feu Flash compact et léger avec piles Lithium et LED. Déclenchement par contact magnétique lorsqu'il quitte son support ce qui évite tout déclenchement intempestif lors du stockage. Validité SOLAS 5 ans. Livré avec support plastique.

RÉF. **2107190BS**

SUPPORT POUR FLOTTANT À RETOURNEMENT

RÉF. **0045889BS Embase plat-pont**

RÉF. **0045890BS Embase balcon**



▶ SACHET DE FLUORESCÉINE

Sachet de 40 g de fluorescéine. Cette poudre colore l'eau et facilite le repérage du naufragé (jusqu'à 10 km par avion). Reste visible plusieurs heures.

RÉF. **2105038BS**



▶ FEU À RETOURNEMENT LITHIUM LED

Peut être stocké dans n'importe quelle position sans risque d'allumage intempestif. Batterie lithium et circuit enfermés dans une mousse polyuréthane pour éviter toute oxydation.

- Autonomie : 2 heures
- Dimensions : 100 x 220 mm (Ø x H)
- Livré avec support et 2,65 m de cordon

RÉF. **0043345 BS**



▶ FEU ÉLECTRONIQUE DÉTRESSE RESCUEME EDF 1

Feu de détresse et de repérage électronique avec LED ultra-brillantes. Visible jusqu'à 7 miles. étanche à 10 m. Quatre modes de fonctionnement ainsi que SOS signalisation. Batterie remplaçable par l'utilisateur facilement. Non homologué pour le remplacement du kit 3 feux à mains. Autonomie : 6H Dim. (h x l) 187 x 42 mm, poids 155g.

RÉF. **2106019BS**



▶ BANDES RÉFLÉCHISSANTES AUTOCOLLANTES

Bandes réfléchissantes autocollantes Conformes SOLAS 5 cm x 1 m.

RÉF. **2101037BS**





TOP

AVERTISSEUR DE BRUME À GAZ

Fonctionne grâce au gaz liquéfié d'une cartouche amovible fournie.

RÉF. 2101500BS

RÉF. 0222099BS recharge gaz



300 ml

▶ CORNE DE BRUME

RÉF. 2105008BS

▶ MÉGAPHONE

Portée maxi 400 m. Fonctionne avec 6 piles LR20 (non fournies). Avec fonction sirène.

RÉF. 1107065BS Ø125 x 235 mm

⊕ PILES

RÉF. 1401965BS Piles LR20



▶ CORNE DE BRUME

Corne de brume flottante très puissante (>100dB). Fonctionne sans effort par vibration d'une fine membrane. Très compact (10 cm repliée).

RÉF. 2105037BS

LALIZAS

▶ SIFFLET PLASTIQUE EN394 - SOLAS

RÉF. 2101233PBS



SIGNALISATIONS ET ÉCHELLES

▶ COUVERTURE DE SURVIE

Couverture isolante en film polyester métallisé.

RÉF. 2104026BS Lg. 2,1 x l. 1,6 m



▶ COMBINAISON THERMIQUE

Combinaison / sac de couchage en polyester métallisé réfléchissant et polyéthylène assurant la conservation de la chaleur en cas de situation d'urgence.

RÉF. 1403114BS Lg. 2,40 x l. 1,00 m



▶ AVERTISSEUR SONORE

Avertisseur sonore électromagnétique idéal pour les petits bateaux. Fourni avec étrier de fixation. Dim.: 100 x 155 x 70 mm.

RÉF. 1502274BS PVC blanc

RÉF. 1502287BS Chromé



ÉCHELLE DE SÉCURITÉ 5 MARCHES

bigship



Échelle + sac de rangement intégré, obligatoire à bord mais aussi indispensable pour remonter à bord une personne tombée à l'eau. Elle se déplie en tirant sur la poignée basse et se fixe par les 2 boucles hautes sur le rail de fargue. 5 marches en tresse nylon et marches en thermo-polymère haute résistance. Installation sur la ligne de flottaison. Très facile à utiliser : la personne à la mer tire l'anneau du bouchon de fermeture et cette opération permet de sortir l'échelle de son compartiment.

RÉF. 2107169BS

▶ ÉCHELLE DE SECOURS À ENCASTRER

Compartiment étanche en thermo-polymère. Échelle 4 marches avec montants en tresse nylon et marches en thermo-polymère haute résistance. Installation sur la ligne de flottaison. Très facile à utiliser : la personne à la mer tire l'anneau du bouchon de fermeture et cette opération permet de sortir l'échelle de son compartiment.

RÉF. 2107165BS



La cordelette s'actionne depuis l'eau et déclenche le déploiement de l'échelle.

▶ ÉCHELLE DE SECOURS MAGIC-REBOARD

Magic-Reboard est une échelle de secours conçue pour remonter à bord seul en toute sécurité. Simple à mettre en place et à utiliser elle est en conformité avec la norme EN/ISO 15085 et la directive européenne 2013/53/EU. Elle s'adapte à toutes les principales tailles de bateaux et s'installe sur le côté du balcon arrière en faisant une tête d'aluette. La longueur de l'échelle permet de s'adapter à la plupart des bateaux du marché.

RÉF. 0068479BS 9 échellons souples

RÉF. 0068480BS 11 échellons rigides

SECURITE

ELECTRONIQUE

NAVIGATION

MOULAGE

ELECTRICITE

CONFORT DECO

VIE A BORD

MOTEUR

ACCASTILLAGE

ENTRETIEN

LOISIRS

EQUIPEMENT PERSONNEL

TOP
SET DE 3 FEUX DE SECOURS

Set de 3 feux de secours flexibles, visibles jusqu'à 3 MN. 12 heures d'autonomie. Imperméable à l'eau IP64. Convient pour les bateaux à voiles, pêche, canots, kayaks, bouées... Piles CR2032 incluses.

 RÉF. **0060538BS**

► KIT FEUX DE SECOURS LED

Pour les navigations nocturnes occasionnelles ou en installation de secours. Alimentation par Piles LR20.

 RÉF. **1403003BS Kit 3 feux**

 RÉF. **1401965BS Piles LR20**
FAVORI
FEUX DE NAVIGATION
**LED
 tricolore**

Avec batterie lithium ion intégrée se chargeant grâce à l'énergie solaire.

3 méthodes de contrôle : interrupteurs manuels, télécommande, capteur de lumière automatique. Multifonction : Clignotant blanc - Tricolore fixe-Rouge Vert fixe-Blanc clignotant unique - SOS -Blanc stable - OFF. Durée de fonctionnement (charge pleine). Lumière clignotante ≥150 heures lumière constante ≥12hrs SOS ≥20 heures. En PMMA résistant aux UV, certifié CE et FCC. Dim. : 115x73.2mm

 RÉF. **0162070BS**
NAVISAFE

► LAMPE NAVILIGHT 360°

Lampe de sécurité constituée de 16 LED's ultra-lumineuses. Étanche à 20 m,

Dim. 35 mm x Ø55 mm. 3 piles LR03 AAA. 5 modes :

- 16 LED blanc : 360° éclairage continu (autonomie 13-15h)
- 16 LED blanc : 360° éclairage flash (autonomie 80-85h)
- 10 LED blanc : 225° feu de proue (autonomie 22-24h)
- 6 LED blanc : 225° feu de poupe (autonomie 30-32h)
- 4 LED blanc : 360° éclairage économique (autonomie 70-72 h)

 RÉF. **2107092BS**
**► LAMPE
 NAVILIGHT 360°
 TRICOLOR**

Caractéristiques identiques au précédent, ce feu permet un éclairage tricolore pour une navigation de nuit.

5 modes :

- 16 LED tricolore : feu de navigation tricolore (autonomie 12h)
- 6 LED blanc : feu de poupe (autonomie 32h)
- 10 LED tricolore : feu de navigation bicolor (autonomie 20h)
- 5 LED vert : feu tribord (autonomie 38h)
- 5 LED rouge : feu bâbord (autonomie 38h)

 RÉF. **1403896BS**

+ ACCESSOIRES LAMPE NAVISAFE

1 RÉF. **2107104BS Support ventouse**
2 RÉF. **2107099BS Support pince**
3 RÉF. **2101807 Support aimanté**



LALIZAS

► ANCREs FLOTTANTES

Ancre s flottantes tissu enduit PVC avec sangles renforcées pour une meilleure tenue.

Référence	Ø entrée	Ø sortie	Lg du cône	Lg. des sangles
2101826BS	65 cm	10 cm	75 cm	70 cm
2102001BS	125 cm	17 cm	125 cm	125 cm
2101827BS	135 cm	20 cm	142 cm	125 cm
2101828BS	190 cm	20 cm	145 cm	130 cm

► SONDE À MAIN **LALIZAS**

Sonde à main d'une longueur totale de 30 m. Marquée tous les mètres et tous les 10 mètres.

RÉF. 2106003BS



► DÉTECTEUR DE RADAR MER-VEILLE

Véritable élément de sécurité pour éviter les abordages, il prévient le navigateur par une alarme sonore du fonctionnement d'un radar dans son environnement proche et indique sa direction grâce à des voyants lumineux. Boîtier Dim. 120 x 95 x 35 mm. Livré avec antenne (Ø de la base 80 mm x H.75 mm) et câble Ø 6 mm longueur 12 m. Support antenne en option.

RÉF. 0109035 Détecteur Mer-Veille

⊕ ACCESSOIRES DÉTECTEUR

RÉF. 0109036 Support pour balcon

RÉF. 0109037 Support pour pataras Ø6 mm

RÉF. 0109038 Support pour pataras Ø8/10 mm

RÉF. 0109039 Support pour barre de flèche

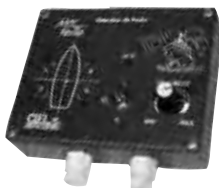

► RÉFLECTEUR RADAR TUBULAIRE

Donne un écho très stable dans toutes les directions jusqu'à une distance de 2,5 milles.

RÉF. 2105100BS Voilier

RÉF. 2106500BS Vedette

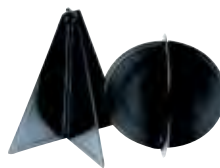

► BOULE ET CÔNE NOIRES

Marque réglementaire de mouillage.

RÉF. 2107004BS Boule - Ø30 cm.

Marque réglementaire pour les voiliers naviguant au moteur. Plié 35 x 34 cm.

RÉF. 2107005BS Cône

► CISAILLES À HAUBANS

Pour câble jusqu'à 9 mm acier, 6 mm inox.

RÉF. 2106001BS

Pour câble jusqu'à 12 mm acier, 8 mm inox.

RÉF. 2106002BS

Pour câble jusqu'à 16 mm acier, 9 mm inox.

RÉF. 2106007BS



► MIROIR DE SIGNALISATION

RÉF. 2105042PBS Ø65 mm



► PAVILLON NATIONAL

RÉF. 0205196BS 30 x 45 cm

RÉF. 0205197BS 40 x 50 cm

RÉF. 0205198BS 50 x 75 cm

RÉF. 0205199BS 100 x 150 cm

► ① ENSEMBLE DE 3 PAVILLONS

RÉF. 0205220BS N, C, et National 30 x 45 cm

RÉF. 0205221BS N, C, et National 50 x 60 cm

► PAVILLONS CODE MARITIME

RÉF. 0205174BS Code A - Plongée 30 x 45 cm

RÉF. 0205176BS Code Q - Douane 30 x 45 cm

RÉF. 0205171BS Code C - oui 30 x 45 cm

RÉF. 0205172BS Code N - non 30 x 45 cm

RÉF. 1612004BS Flamme orange (ski nautique)



SECURITE

ELECTRONIQUE

NAVIGATION

MOULAGE

ELECTRICITE

CONFORT DECO

VIE A BORD

MOTEUR

ACCOSTILLAGE

ENTRETIEN

LOISIRS

EQUIPEMENT PERSONNEL



Conseil Technique

Extincteur à gaz ou à poudre, que choisir ?

L'incendie est l'un des accidents les plus fréquents à bord. Les extincteurs à poudre ABC sont polyvalents et efficaces :

A • bois, papier, textile, plastique ; B • hydrocarbures, alcool ; C • butane, propane.

Spécialement conçus pour la protection des compartiments moteurs (locaux fermés), les extincteurs à gaz ne provoquent aucun dommage aux installations. Ils sont également utilisables pour des feux électriques et électroniques. Sans révision pendant la durée de validité du fabricant. Disposer d'une couverture anti-feu vous permettra d'étouffer un début d'incendie.

▶ EXTINCTEUR À POUDRE ABC

Extincteur à pression auxiliaire à poudre conçu spécialement pour la marine de plaisance. Température d'utilisation de -30 °C à +60 °C, par conséquent adapté aussi dans les pays à température très basse. Certifié selon la Directive Équipements sous Pression PED 97/23/EC, Directive Européenne pour la Marine MED 96/98/EC et NF EN3. Réservoir en aluminium monobloc recouvert extérieurement d'une résine polyester, corps de vanne en résine acétal. Livré avec support PVC.

REF. **2103100BS** 1 kg - Ø82 x 300 mm - 1,4 kg



▶ EXTINCTEUR À POUDRE ABC AVEC MANOMÈTRE

Spécialement conçu pour la protection des bateaux de plaisance, le réservoir est recouvert par une peinture polyester résistant aux UV

Températures d'utilisation de -30 °C à +60°C, par conséquent adéquat aussi dans les pays à températures extrêmes.

Certifié selon la Directive Equipements sous Pression PED 2014/68/EU, Directive Européenne pour la Marine MED 2014/90/EU et NF EN3.

REF. **0223529** 1 kg

REF. **2104049** 2 kg



▶ EXTINCTEUR À GAZ AVEC COMMANDE À DISTANCE

Pour compartiment moteur. Livré avec commande à tirette, câble 5m et support vertical. Conforme à la norme EN ISO 9094-1.

REF. **2103216BS** Modèle 3 kg - H.378 x Ø108 mm



▶ EXTINCTEUR CO2 RÉSERVOIR ALUMINIUM

CS2-ML est un extincteur à dioxyde de carbone (CO2) avec diffuseur, adapté pour l'usage général.

Température d'utilisation de -30 °C à +60 °C.

Certifié selon la Directive Equipements sous Pression PED 97/23/EC, la Directive Européenne pour la Marine et NF EN3. Capacité 2 kg.

REF. **0061950BS** Extincteur 2 kg

REF. **0061951BS** Support de fixation



▶ EXTINCTEUR AUTOMATIQUE À POUDRE ABC

Extincteur automatique à pression permanente avec manomètre. Installé dans le compartiment moteur, il se déclenche automatiquement quand la température atteint 79°C. Corps aluminium, vanne laiton, avec indicateur de pression. Certifié selon la Directive Équipements sous Pression PED 97/23/EC.

REF. **2103200BS** 1 kg - diam 82 x 295 mm

REF. **2103210BS** 2 kg - diam 110 x 375 mm



▶ BOÎTE ENCASTRABLE POUR EXTINCTEUR

Permet le stockage dans le cockpit ou dans la console de votre bateau. La réglementation impose sur les bateaux de plus de 15 m que l'appareil soit immédiatement visible (porte transparente), ou qu'une signalisation indique son emplacement.

▶ POUR EXTINCTEUR 1 KG

Dim. encastrement h. 374 x l. 124 x p. 105 mm.

REF. **2103151BS** Sans porte

REF. **2103152BS** Avec porte

REF. **2104008BS** Avec porte transparente

▶ POUR EXTINCTEUR 2 KG

Dim. encastrement 424 x 154 x 105 mm.

REF. **2103153BS** Sans porte

REF. **2103154BS** Avec porte

REF. **2104101BS** Avec porte transparente



NEW

► **ELIDE FIRE MINI BOULE DE PROTECTION ANTI-FEU**

La boule extinctrice Elide Fire est basée sur une technologie révolutionnaire qui fournit des solutions bien plus avancées que les extincteurs portatifs.

Les limitations et problèmes liés aux méthodes conventionnelles d'extinction (maintenance, formation etc.) sont à l'origine de son développement.

Elle est simple d'utilisation et fournit une protection permanente étant donné qu'elle s'auto-active en présence d'une flamme, sans intervention humaine.

La capacité d'extinction est 4 m2.

REF: **0055316**



► **INHIBITEUR DE FEU ELEMENT E50**

L'inhibiteur E50 offre 50 secondes de protection contre le feu et est équivalent à un extincteur classique largement plus gros. Il est recommandé pour les particuliers et professionnels (automobile, bateaux, barbecue, etc.). Extrêmement petit et léger il peut être stocké quasiment partout. Il ne rejette pas de résidus à l'utilisation contrairement aux extincteurs classiques. Non toxique, recyclable, non polluant. Certifié et breveté.

Résiste aux températures extrêmes (+120 -120 degrés), à l'humidité, aux vibrations.

REF: **0225309 E50**

Le modèle E100 offre 100 secondes de protection contre le feu. Plus de 10x plus longue qu'un extincteur classique de 2.5kg

REF: **0225310 E100**



► **TRAPPE EXTINCTION MOTEUR**

S'installe sur la cale moteur et permet ainsi d'utiliser les extincteurs mobiles du bord sans ouvrir la cale, et donc d'éviter d'installer un extincteur fixe, conformément à la division 240.

REF: **2104006BS**



► **GUIDE MEDICAL DE BORD**

Ce guide a été élaboré par des médecins urgentistes participant activement à la prévention et à l'information sur les soins d'urgence à bord des navires de plaisance.

REF: **0303061BS**



► **COUVERTURE ANTI FEU**

Idéale pour éteindre un début d'incendie. Conforme à la réglementation EN 1869.

REF: **2101008BS 1 x 1,50 m dépliée**



TOP

MALLETTE PREMIERS SECOURS 



CÔTIÈRE < 6 MILLES : Contenu conforme à la réglementation française Division 240. Matériel d'armement hauturier pour navigation à plus de 6 milles. Composition : 5 compresses de gaze stériles, 1 coussin hémostatique, 1 rouleau de 4 m de bande de crêpe, 1 rouleau de 4 m de bande élastique cohésive, 1 boîte de pansements adhésifs, 5 sachets de solution désinfectante, 4 paires de gants d'examen, 1 couverture de survie, 1 flacon 100 ml de gel hydroalcoolique

REF: **2101789BS**

HAUTURIÈRE > 6 MILLES : Contenu conforme à la réglementation française Division 240. Matériel d'armement hauturier et complément pour la navigation au large. Composition idem côtière avec en plus : 5 compresses stériles non tissées, 1 rouleau de sparadrap, 2 compresses stériles pour brûlures, 8 pansements adhésifs, 1 pansement adhésif, 10 sachets de solution désinfectante, 2 bandages triangulaires, 1 paire de ciseaux lister, 1 couverture de survie, 1 flacon 100 ml de gel hydroalcoolique, 1 manuel multilingue.

REF: **2101790BS**

SECURITE

ELECTRONIQUE

NAVIGATION

MOULAGE

ELECTRICITE

CONFORT DECO

VIE A BORD

MOTEUR

ACCOSTILLAGE

ENTRETIEN

LOISIRS

EQUIPEMENT PERSONNEL



Conseil Technique

Comment se débarrasser de nos feux de détresse périmés ?

Rappel de la réglementation : Il est interdit de tirer les feux, fusées et autres fumigènes le 14 juillet, de les jeter à l'eau ou de les mettre à la poubelle pour des raisons de sécurité. En effet, les fusées de détresse marines (à durée de vie de 3 - 4 ans) sont des produits pyrotechniques dangereux dont l'élimination doit être réalisée dans des conditions de sécurité et de respect de l'environnement.

Le réseau Bigship s'engage à les récupérer et vous propose un traitement particulier et réglementé. BigShip s'occupe également de la mise en œuvre d'une logistique répondant aux normes anti-pollution et offrant toutes les garanties de sécurité indispensables à ce type de manipulation.

Désormais, lorsque vous achetez vos feux, votre participation « destruction » correspondant au coût facturé par l'organisme collecteur à votre magasin Bigship est incluse dans leur prix de vente.

Ainsi, lorsque votre pyrotechnie atteint sa fin de vie, il ne vous reste plus qu'à la déposer dans votre magasin.



► FEUX À MAIN ROUGES

Kit de 3 feux à main. Obligatoire pour une navigation > 2 milles. Ne pas utiliser pour les jets ski et scooters des mers.

RÉF. **2109011** Avec destruction



► FUSÉE PARACHUTE

Propulsée à 300 m d'altitude, elle brûle pendant 40 s à 40000 candelas.

RÉF. **2109012** Avec destruction



► FUMIGÈNE FLOTTANT

Provoque une fumée dense orange pendant 3 minutes.

RÉF. **2109018** Avec destruction



► COFFRET DE FUSÉES GRAND LARGE

Ce coffret est composé de 3 feux à main rouges, 3 fusées parachute, 2 fumigènes flottants.

RÉF. **2109014** Avec destruction





▶ LES RADEAUX PLASTIMO

C'est parce que Plastimo conçoit, fabrique et révisé ses radeaux depuis plus de 40 ans dans son usine de Lorient, qu'il peut en toute confiance vous offrir ce service inédit. Un radeau Plastimo, c'est la **garantie unique** d'une conception et d'une fabrication française, d'une technologie exclusive et brevetée (double chambre et tête de percussion), d'une qualité certifiée par le Bureau Véritas et attestée par la longévité du produit, de l'expertise d'un personnel qualifié réalisant les révisions dans l'usine Plastimo, en environnement ISO 9001, de pièces constructeur d'origine lors des révisions et de transparence sur le prix des révisions, identique pendant toute la vie du radeau.

RAPPEL :

un radeau n'a pas de durée de vie légalement limitée.
Au terme des 18 ans de garantie, votre radeau sera à nouveau validé par Plastimo pour 3 ans sous réserve que les révisions aient été faites aux dates requises.

REVISIONS :

Plastimo vous offre le **REPLACEMENT GRATUIT DE LA BOUTEILLE DE CO²** (applicable à tous les radeaux neufs et aux radeaux déjà en service)

RADEAUX PLASTIMO :

Qualité certifiée
+ durée de vie allongée
+ coût d'entretien allégé !



NOUVEAU & EXCLUSIF : GARANTIE 18 ANS
Rétroactive à tous les radeaux depuis 2012



▶ RADEAUX COTIERS : PLASTIMO COASTAL ISO 9650-2

Radeau côtier et semi-hauturier (Division 240), pour des conditions de navigation modérées. Construction unique à double chambre : PVC 1100 decitex + chambre à air en polyuréthane, conjuguant une résistance exceptionnelle à la perforation et à l'abrasion.

Tête de percussion assistée (brevet Plastimo).

Gonflement à 0°, fond simple, tente orange fluo avec arceau en fibre de verre sur 4 et 6 places, ou avec arceau gonflable sur modèle 8 places

4 places		6 places		8 places	
Sac 24 kg	Containeur 27 kg	Sac 28 kg	Containeur 31 kg	Sac 31 kg	Containeur 34 kg
70 x 44 x 23 cm	74 x 50 x 21 cm	76 x 46 x 26 cm	74 x 50 x 21 cm	76 x 46 x 28 cm	74 x 50 x 23 cm
REF. 2108084	REF. 2108085	REF. 2108086	REF. 2108087	REF. 2108088	REF. 2108089

▶ RADEAUX HAUTURIERS : PLASTIMO TRANSOCEAN ISO 9650-1

Radeau hauturier (Division 240), pour des conditions extrêmes de navigation.

Construction unique à double chambre : PVC 1100 decitex + chambre à air en polyuréthane, conjuguant une résistance exceptionnelle à la perforation et à l'abrasion.

Tête de percussion assistée (brevet Plastimo).

Gonflement à -15°C, double fond isolant, tente à arceau gonflable, lampe SOLAS 4,3 cd, 1500 cm² de bandes réfléchissantes.

En version +24 heures, le radeau contient un armement plus complet : eau potable (1,5 L / personne) et rations de survie (500 g/personne), 2 combinaisons de survie SOLAS, 1 trousse de premiers soins et 3 feux à main supplémentaires.

▶ PLASTIMO TRANSOCEAN ISO 9650-1 - ARMEMENT < 24 H

4 places		6 places		8 places		10 places		12 places
Sac 30 kg	Containeur 33,5 kg	Sac 35 kg	Containeur 38 kg	Sac 43 kg	Containeur 46 kg	Sac 49 kg	Containeur 55 kg	Containeur 63 kg
74 x 46 x 27	74 x 47,5 x 26,5	80 x 48 x 32	80 x 50 x 28	85 x 47 x 30	80 x 50 x 31	85 x 50 x 32	90 x 55 x 32	90 x 55 x 32
REF. 2108090	REF. 2108091	REF. 2108161	REF. 2108160	REF. 2108163	REF. 2108162	REF. 2103401	REF. 2103402	REF. 2103403

▶ PLASTIMO TRANSOCEAN PLUS ISO 9650-1 - ARMEMENT > 24 H

4 places		6 places		8 places		10 places		12 places
Sac 41 kg	Containeur 44 kg	Sac 50 kg	Containeur 53 kg	Sac 61 kg	Containeur 67 kg	Sac 72 kg	Containeur 79 kg	Containeur 89 kg
74 x 48 x 31	74 x 47,5 x 29	82 x 50 x 35	80 x 50 x 33	85 x 52 x 35	90 x 55 x 32	85 x 53 x 33	90 x 55 x 35	90 x 55 x 38
REF. 2108121	REF. 2108122	REF. 2108120	REF. 2103013	REF. 2103031	REF. 2108166	REF. 2108164	REF. 2108165	REF. 2103400

+ SACS DE SURVIE PLASTIMO

Ce Grab Bag complète l'armement du radeau de survie pour prolonger l'attente des secours (+ de 24 h). Contient : Une trousse de premiers soins, 1 lampe torche, 2 couvertures isolantes SOLAS, 1,5 L d'eau et 500 g de ration alimentaire par personne.

REF. 2103334 4-6 personnes

REF. 2101002 8 personnes



+ SUPPORT UNIVERSEL

S'adapte aussi bien pour les radeaux en sac ou en containeur. Il suffit d'ajuster la distance entre les supports. Kit composé de 4 supports et 2 sangles.

REF. 2108100BS

+ SUPPORT RÉGLABLE ACIER

Pour radeaux de 4 à 6 places. Fixation possible sur le pont, ou tableau arrière (livré avec fixations). Système de fermeture à cadenas.

REF. 2108041BS



SECURITE
ELECTRONIQUE
NAVIGATION
MOULAGE
ELECTRICITE
CONFORT DECO
VIE À BORD
MOTEUR
ACCASTILLAGE
ENTRETIEN
LOISIRS
EQUIPEMENT PERSONNEL

Pour consultez les prix flashez le
 Qr-code ou www.bigship.fr avec
 la référence



Les radeaux 4W ont été conçus pour être les plus performants, visibles et compacts du marché. Ils vous procurent stabilité et sécurité, dans les conditions météorologiques les plus difficiles. Caractéristiques des radeaux côtiers (navigation de 6 à -60 milles) : visibilité longue portée de la tente jaune fluo, flotteurs et arceaux en caoutchouc, 4 poches de stabilisation, lumières intérieures et extérieures, lignes de vie intérieures et extérieures, tente imperméable et déclenchement entre - 0°C et + 65°C. Les caractéristiques des radeaux hauturiers (navigation au-delà de 60 milles) : dernière génération ultra compacte, déploiement automatique et ultra rapide, plateforme d'embarquement XXL, poignée d'embarquement résistante, échelle intérieure, large ouverture et intérieur spacieux, plancher isolant, visibilité longue portée de la tente jaune fluo, flotteurs et arceaux en caoutchouc, 4 poches de stabilisation, lumières intérieures et extérieures, lignes de vie intérieures et extérieures, récupérateur d'eau de pluie, tente imperméable et déclenchement entre - 15°C et + 65°C.

► **RADEAUX CÔTIERS ISO 9650-2**
 Recommandé pour les sorties de jour, le radeau côtier 4W
 vous garantit une stabilité et une protection thermique optimale.



4 places		6 places		8 places	
Sac	Container	Sac	Container	Sac	Container
25 kg	29 kg	28 kg	33 kg	38 kg	38 kg
65 x 40 x 22	67 x 45 x 23	65 x 40 x 22	67 x 45 x 23	65 x 42,5 x 25	71,5 x 50,5 x 23
REF.0160977	REF.0160978	REF.0160979	REF.0160980	REF.0160981	REF.0160982

ARCEAU AUTOMATIQUE

TRÈS COMPACT

DÉCLENCHEMENT ULTRA-RAPIDE



► **RADEAUX HAUTURIERS : ISO 9650 -1**
 La gamme de radeaux hauturiers 4W a été élaborée pour
 les navigations au-delà de 60 milles.



4 places		6 places		8 places		10 places	12 places
Sac	Container	Sac	Container	Sac	Container	Container	Container
29 kg	33 kg	33 kg	38 kg	39 kg	44 kg	50 kg	55 kg
65 x 40 x 22	67 x 45 x 23	65 x 42,5 x 24	71,5 x 50 x 23	69 x 49 x 24	71,5 x 50,5 x 25	77,5 x 56 x 27,5	75,5 x 56 x 27,5
REF.0160969	REF.0160970	REF.0160971	REF.0160972	REF.0160973	REF.0160974	REF.0160975	REF.0160976

FACILITÉ D'EMBARQUEMENT

ULTRA-COMPACT

STOCKAGE FACILE

**2 conditionnements possibles
 pour les 2 types de radeaux :**

► **GRAB BAG**

- REF. 0213666 4 personnes
- REF. 0213667 6 personnes
- REF. 0213668 8 personnes
- REF. 0213669 10 personnes



► **CONTAINER**



► **SAC**



NEW

Avec son prix au taquet et son encombrement parmi les plus compacts du marché, le radeau de survie ALPHA Ocean saura vous séduire tout en assurant une sécurité optimale à bord. Son format en sac ou en conteneur est compact et très léger, vous pourrez donc le manipuler seul ce qui facilite le transport et la mise en œuvre du radeau. Ranger votre radeau dans un coffre ou compartiment à l'abri des embruns et de l'humidité est maintenant possible.

L'enveloppe gonflable de ce radeau de survie est constituée de trois zones indépendantes (arceau, boudins supérieurs et boudins



inférieurs). Elle est réalisée en caoutchouc naturel, matériau d'une très grande souplesse, qui offre une très grande résistance à la rupture. Cette enveloppe est assemblée par collage manuel, assurance de qualité et de durabilité. Le fond composite en mousse aluminisée assure une bonne isolation thermique avec la température de l'eau (-15°C à +65°C). La tente est dotée d'un arceau auto-déployant ainsi que d'éclairages led à l'intérieur et

à l'extérieur.

Il bénéficie d'une garantie constructeur de 12 ans. Pensez à faire réviser votre radeau de survie tous les 3 ans pour bénéficier de cette garantie et vérifier que votre radeau est fonctionnel.



► RADEAUX CÔTIERS

► CONTAINER

► SAC



4 places

6 places

8 places

4 places		6 places		8 places	
Sac	Container	Sac	Container	Sac	Container
24 kg	27 kg	28 kg	32 kg	31 kg	35 kg
ø320x650mm	660x490x210mm	ø350x650mm	660x490x230mm	ø350x650mm	720x490x230mm
RÉF.0223558	RÉF.0223560	RÉF.0223561	RÉF.0223562	RÉF.0223563	RÉF.0223565



► CONTAINER

► SAC



► RADEAUX HAUTURIERS - 24HEURES

4 places

6 places

8 places

10 places

12 places

4 places		6 places		8 places		10 places		12 places
Sac	Container	Sac	Container	Sac	Container	Sac	Container	Container
28 kg	32 kg	34 kg	36 kg	40 kg	43 kg	45 kg	48 kg	55 kg
ø350x650mm	720x490x230mm	ø370x650mm	720x490x230mm	ø400x700mm	720x490x260mm	ø430x670mm	780x490x280mm	780x490x320mm
RÉF.0223566	RÉF.0223567	RÉF.0223568	RÉF.0223569	RÉF.0223570	RÉF.0223572	RÉF.0223573	RÉF.0223574	RÉF.0223575



► GRAB BAG + 24 HEURES

Sac étanche contenant l'armement pour transformer un radeau hauturier de -24H en radeau de +24H

- RÉF.0223576 4 personnes
- RÉF.0223577 6 personnes
- RÉF.0223578 8 personnes
- RÉF.0223579 10 personnes
- RÉF.0223580 12 personnes

SECURITE

ELECTRONIQUE

NAVIGATION

MOULAGE

ELECTRICITE

CONFORT DECO

VIE A BORD

MOTEUR

ACCOSTILLAGE

ENTRETIEN

LOISIRS

EQUIPEMENT PERSONNEL

PLB ou EPIRB, que choisir ?

La balise PLB, dite personnelle, est conçue pour suivre son propriétaire dans toutes ses aventures : elle est portable avec un faible encombrement, elle est enregistrée au nom de son propriétaire et elle fonctionne partout dans le monde sur terre comme en mer. L'enregistrement au nom du propriétaire est géré pour les citoyens français par le CNES qui met à disposition pour ce faire un site internet gratuit. Il permet d'identifier le propriétaire et de retrouver les coordonnées des contacts en cas d'urgence.



BALISE ACR RESQLINK 410 RLS



la ResQLink 410 RLS a été conçue et testée par des professionnels pour lui permettre de résister aux éléments les plus extrêmes. Cette balise de localisation personnelle flottante ne nécessite aucun abonnement. La nouvelle fonction RETURN LINK SERVICE (RLS) confirme à l'utilisateur que le message de détresse d'urgence de sa balise a été reçu et que sa position a été détectée. La confirmation de l'utilisateur est distinctement indiquée par une lumière bleue clignotante. Avec trois niveaux de technologie de signal intégrés - positionnement GPS, signal puissant de 406 MHz et radio guidage sur la fréquence 121,5 MHz, la ResQLink 410 RLS transmet rapidement et précisément votre position à un réseau mondial de satellites de recherche et de sauvetage. De plus, un feu stroboscopique intégré et un feu stroboscope infrarouge facilitent les sauvetages nocturnes ou en conditions de faible visibilité. Compatible GPS et Galileo GNSS avec flotabilité intégrée. Autonomie de 24 h opérationnelle et remplacement de batterie tous les 5 ans.

REF. 0113416BS



► BALISE ACR RESQLINK 425 VIEW RLS

En plus de La RESQLINK 410 RLS, la version 425 VIEW RLS bénéficie d'une autonomie de 28 H. Elle intègre également un écran digital pour la position et message RLS explicite.

REF. 0113417BS

TOP

Mais lorsqu'il s'agit de traverser des océans, la division 240 impose depuis décembre 2014 au delà de 60 MN, l'embarcation d'une balise EPIRB. Elle est destinée aux bateaux et directement codée avec le numéro d'identification MMSI de votre bateau. C'est donc le bateau et tous ses occupants qui sont recherchés en cas de déclenchement. Sa flottabilité et son antenne permettent une transmission du signal dans une mer agitée, et son autonomie (48 h minimum) permet une localisation dans les plus grands océans. Dans les deux cas, les balises Sarsat Cospas ne nécessitent aucun abonnement !



► BALISE FAST FIND 220

La balise PLB FastFind 220 de Mc Murdo vous suit partout grâce à des dimensions compactes (34 x 47 x 106 mm) et un poids limité 150 g ! Elle émet un signal de détresse en 406 et 121.5 MHz et l'accompagne de votre position GNSS (GPS+Galileo) grâce à son récepteur 50 canaux intégré. Sa batterie Li-Ion d'une durée de vie de 5 ans, est capable d'émettre le signal de détresse pendant 24 h et d'alimenter une flashligh à LED pour un repérage lumineux efficace. Elle est maintenant compatible avec Meosar qui permet une localisation plus rapide et précise.

REF. 2106603BS



► BALISE RESCUEME PLB1

Que vous soyez sur terre ou en mer, une balise rescueME PLB1 est l'assurance de pouvoir alerter les secours en appuyant simplement sur un bouton. Une fois activée, la balise RescueMe PLB1 transmet par satellite la position GPS reçue par son récepteur 66 canaux, et votre numéro d'identification unique. Les autorités compétentes prennent rapidement connaissance de votre situation et transmettent votre position aux équipes opérationnelles. Pour aider votre repérage, la balise émet un signal sur la fréquence de guidage 121.5MHz et possède un feu à éclats. Nécessite un enregistrement sur le site <https://registre406.cnes.fr> avant utilisation. Durée de vie de la batterie : 7 ans. Changement de la batterie par un centre agréé. Autonomie supérieure à 24h. Dim. (h x l x p) 77 x 51 x 32.5 mm. Poids 116g. Compatible MEOSAR.

REF. 2106602BSBS



► BALISE RESCUEME MOB1

Cette balise AIS RescueME MOB émet sur la fréquence AIS permettant le déclenchement d'une alarme d'homme à la mer sur tous les récepteurs AIS à portée. Installée à l'intérieur du gilet de sauvetage et s'active automatiquement au gonflage. Fonction ASN activable par l'utilisateur : permet d'émettre vers toutes les VHF ASN. Elle est équipée d'un feu stroboscopique pour un repérage lumineux sur zone, et d'une batterie de 24h d'autonomie, avec une durée de vie de 7 ans. Garantie 5 ans. Fonctionnement de -20 à 55°C. Dim. (h x l x p) 134 x 38 x 27mm. Poids 92g.

REF. 2106608BS BS





BALISE ACR GLOBALFIX V5 AIS

TOP



ACR

La nouvelle ACR GlobalFix V5 EPIRB combine la connectivité satellitaire 406 MHz avec la fonctionnalité du système d'identification automatique (AIS). Cela signifie que lorsque l'EPIRB est activée, non seulement elle transmet votre signal d'urgence au système mondial de sauvetage par satellite Cospas Sarsat, mais elle diffuse aussi un message de sécurité AIS sur les fréquences VHF qui peut être vu immédiatement par tout navire à proximité équipé de récepteur AIS. Elle est aussi dotée de d'autres caractéristiques intéressantes comme la technologie RLS (Return Link

Service) qui confirme visuellement à l'utilisateur que son message de détresse a été reçu, un signal de radio-localisation de 121,5 MHz et des feux à éclats visibles et infrarouges qui permettent d'identifier facilement la balise dans la nuit ou en cas de mauvaise visibilité. Une autre nouvelle fonctionnalité est la communication en champ proche (NFC) qui permet aux utilisateurs de contrôler leur EPIRB à l'aide d'une application pour Smartphone. En plus de son homologation Cospas Sarsat 2023, l'ACR V5 est conforme à la nouvelle résolution MSC.471(101) pour les bateaux SOLAS et aux normes nationales suivantes : 9.7.1 MED de l'Union Européenne, Royaume-Uni MSN1874, USA 47 CFR Part 80, Canada ISED RSS GEN et RSS182 et Australie Nouvelle-Zélande 4280.1-2021 Existe en Catégorie 1 avec Caisson Auto-largable

REF: **0223391** BS Cat. II

▶ BALISE OCEAN SIGNAL RESCUEME EPIRB3

La nouvelle EPIRB3 (Emergency Positioning Radio Beacon) d'Ocean Signal augmente la fiabilité et facilite les opérations de sauvetage grâce à de nouvelles fonctions avancées. Une fois activée, l'EPIRB3 transmet un signal d'urgence au système mondial de sauvetage par satellite Cospas-Sarsat et envoie simultanément une alerte AIS sur les fréquences VHF qui peut être vue immédiatement par tout navire voisin équipé d'un récepteur AIS.

Le service de liaison retour (RLS) offre une confirmation visuelle à l'utilisateur que son message de détresse a bien été reçu. Grâce à la combinaison de l'émetteur AIS, du signal de radio-localisation de 121,5 MHz et à des feux à éclats visibles et infrarouges, les sauveteurs peuvent localiser la balise, même si elle n'est plus à sa position initiale, quelle que soit l'heure du jour ou de la nuit.

La communication en champ proche (NFC) est une nouvelle fonctionnalité qui permet aux utilisateurs de contrôler l'EPIRB3 à l'aide d'une application gratuite pour Smartphone, afin de s'assurer que la batterie est suffisamment chargée et que la balise fonctionne correctement avant de sortir en mer.

Durée de vie de la batterie de 10 ans

Plus de 48 heures d'autonomie

Fonctionnement : (-20°C à +55°C)

REF: **0223393** Cat. II

REF: **0213017** Cat. I avec container auto-larguable



▶ RESCUEME PLB3

Avec l'introduction de la fonctionnalité du système d'identification automatique (AIS), de la technologie du service de liaison retour (RLS) et des capacités de communication en champ proche (NFC) dans une balise de localisation personnelle (PLB) de 406 MHz, la PLB3 de rescueME marque une étape importante dans l'évolution des PLB. La fusion de la messagerie de détresse 406 MHz et AIS associe efficacement le sauvetage mondial et local. En outre, la fonctionnalité NFC offre aux utilisateurs la première PLB connectée à un Smartphone et la toute nouvelle fonction Return Link Service permet aux utilisateurs de savoir que leur message de détresse a été reçu et que leur position a été détectée.

- Aucun abonnement requis
- Application mobile gratuite ACR Beacon (IOS et Android)
- GNSS via GPS, Galileo et Glonass
- Lumière stroboscopique et lumière stroboscopique infrarouge
- Couverture mondiale
- Conçu pour s'intégrer aux gilets gonflables classiques
- Système de clip multifonctions inclus
- Autonomie de la batterie de 5 ans
- Plus de 24 heures d'autonomie

REF: **0223390**BS



NEW

MCMURDO G8 AIS PLUS MANUEL CATEGORIE 2

La balise satellite Cospas-Sarsat EPIRB McMurdo G8 AIS Plus combine innovation et technologie au service de la sécurité en mer.

Cette balise EPIRB nouvelle génération utilise les récepteurs de localisation GNSS et est entièrement compatible MEOSAR, permettant une plus grande précision de localisation et une plus grande rapidité de transmission d'alerte.

En plus de la transmission par satellites, la balise émet les données cibles et alertes d'homme à la mer AIS



- Homologuée GMDSS
- Flottante, étanche jusqu'à 10 m
- Optimisé pour MEOSAR : Capacité de détection améliorée pour un sauvetage accéléré
- Fréquence aéronautique d'urgence : 121.5MHz tonalité balayée
- Fréquence 406 MHz : Fréquence de sauvetage internationale transmise via les satellites
- Récepteur GNSS : GPS(L1) + GALILEO(E1), 72 canaux, antenne patch céramique
- MOB AIS : Alarme AIS d'homme à la mer
- Activation manuelle ou à l'eau
- 48h minimum de temps de fonctionnement
- Durée de vie de la batterie : 10 ans
- Protection contre les chocs
- Flashlight puissant 3 lumières, couverture à 360 degrés
- Vision nocturne 3 LED I/R
- Garantie 1 + 4 ans *

*La garantie est de 1 an à compter de la date d'achat, 4 ans supplémentaires lors de l'enregistrement auprès de Seas Of Solutions.

REF: **0224517** Cat. II



Conseil Technique

Comment installer une pompe de cale ?

Le dispositif d'assèchement manuel rendu obligatoire par la réglementation est un élément certes indispensable, mais insuffisant en cas de voie d'eau. La pompe de cale est un équipement de sécurité incontournable qui nécessite une installation réfléchie.

Bien protéger la ligne électrique entre vos batteries et la pompe permettra d'assurer son fonctionnement sur une durée suffisamment longue, car si les batteries sont submergées, ou que la ligne n'est pas suffisamment étanche ou correctement dimensionnée, la moindre voie d'eau peut se transformer en naufrage. Prévoyez également le bon nombre de pompes pour l'adapter à votre fond de cale et calculez la hauteur de refoulement nécessaire afin de choisir une pompe assurant le débit nécessaire pour cette hauteur. Envisagez ensuite les différents accessoires : capteur pour déclenchement automatique, crépine, valve anti retour, etc. Consultez votre magasin BigShip pour dimensionner votre installation !

POMPE SERINGUE

PRIX
 MINI



Convient comme pompe de cale principale pour des bateaux jusqu'à 12m (40ft) conformément à la réglementation ISO 15083. Légère, adaptée au transfert de l'eau et du gasoil, disponible en deux longueurs.
 Entrée et sortie 1" - 25,4mm. Livrée avec tuyau.

REF. **2107006BS** 24 L/min 740 mm

REF. **2107007BS** 70 L/min 1260 mm

► POMPE À MEMBRANE LEVIER PLASTIQUE

Cette pompe de cale à membrane est conçue pour les espaces confinés et convient pour le pompage de l'eau de cale, ou le transfert de gasoil.

Auto-amorçage, d'une capacité de 2724 L/h.

Entrée et sortie de 33 mm.

Hauteur d'aspiration 3 m et refoulement max 4m.

Démontage facile pour l'entretien

Diamètre 180 mm, hauteur 80 mm.

REF. **2105368BS**

► POMPE À MEMBRANE LEVIER ALU

Aux caractéristiques similaires au modèle précédent, cette pompe permet de positionner le levier de deux manières différentes.

REF. **2105369BS**



► POMPE DE CALE WHALE COMPAC 50

La conception de cette pompe à faible encombrement permet une installation dans les zones de cale restreintes, où d'autres pompes ne peuvent être installées, faute de place. Comprend une élégante trappe de pont pour la bringuebale,

avec couvercle - actionnement progressif. Conception fiable et robuste - pompe l'eau de cale, l'eau salée et le diesel.

Diamètre du tuyau de 25 mm

45 courses / min = 32 L

Garantie 5 ans.

REF. **2105117**



► POMPE DE CALE WHALE MK5

Pompe polyvalente de cale et de transfert d'eau.

Haut débit jusqu'à 75 litres par minute,

corps pivotant

pour aligner l'entrée et la sortie sur le tuyau.

• Convient au pompage du gasoil.

• Sortie 38 mm (1 1/2"). Poids 1.1 Kg.

REF. **2107155BS**



► POMPE DE CALE JOHNSON VIKING COMPACT

JOHNSON Viking compact est une pompe de cale manuelle à membrane simple effet, compacte et d'installation aisée.

À diagramme manuelle et auto-amorçante, elle est conçue pour les applications de pompes de cale sur les bateaux. La pompe Viking Compact ainsi que son installation répond aux exigences de la Norme ISO 15083. Elle peut être utilisée sur des bateaux de catégories A, B, C et D, selon la Norme ISO 15083 avec des coques d'une longueur de plus de 12 m.

2 tailles de sortie fournies Ø25 mm pour un débit de 34,5 L/min et Ø38 mm pour un débit de 45 L/min. Poids 675 g

REF. **2105340BS**



POMPES DE CALE IMMERGEABLES

Pompes de cale immergeables 12 V, elles peuvent être commandées par interrupteur ou par un flotteur séparé. Le corps de pompe se désolidarise de l'embase pour permettre le nettoyage. Diamètre de sortie 19 mm de la 350 à la 750, 29 mm de la 1100 à la 1500.

REF. **2105350**BS 500 GPH – 1930 L/h

REF. **2105351**BS 750 GPH – 2000 L/h

REF. **2105352**BS 1100 GPH – 4200 L/h

+ CONTACTEUR DE POMPE

Contacteur de pompe à flotteur 12V - 30A (ou 24V - 15A). Met en route la pompe au-delà de 51 mm de hauteur d'eau et l'arrête à 19 mm de hauteur d'eau.

REF. **2105358**BS

PRIX
MINI

► TABLEAU DE COMMANDE LED AVEC INTERRUPTEUR 12V

Tableau de contrôle avec interrupteur 3 positions (automatique, arrêt ou manuel) Indicateur LED lorsque la pompe est allumée.

REF. **0223219**BS

► POMPES DE CALE IMMERGEABLES

Particulièrement résistantes à la corrosion et très faciles à nettoyer grâce à leur embase démontable, silencieuses et protégées contre les vibrations, les pompes Rule sont équipées d'un câblage électrique marinisé et d'un système anti incendie.

Modèle Rule	Référence	Tension	Débit en L/h	Dimensions	Ø de sortie
Rule 360	2105321 BS	12V	1363	99 x 64 x 74 mm	19 mm
Rule 500	2105322 BS	12V	1890	99 x 64 x 74 mm	19 mm
Rule 800	2105323 BS	12V	3028	99 x 64 x 74 mm	19 mm
Rule 1100	2105324 BS	12V	4164	99 x 64 x 74 mm	28,6 mm
Rule 500	2105325	24V	1890	99 x 64 x 74 mm	19 mm
Rule 800	2105326	24V	3028	99 x 64 x 74 mm	19 mm
Rule 1100	2105327	24V	4164	99 x 64 x 74 mm	28,6 mm



+ CONTACTEUR À FLOTTEUR

Rend automatique le déclenchement de votre pompe de cale

1 REF. **2107043**BS

+ TABLEAU DE COMMANDE POUR POMPE DE CALE

Tableau de contrôle en acier inoxydable avec interrupteur. 12V-20A max.

2 REF. **2105332**BS

Tableau de contrôle IP65 avec interrupteur 3 positions. 12V-20A max.

3 REF. **2105331**BS

TOP



POMPE DE CALE IMMERGEABLE AUTOMATIQUE

Pompe de cale 12V avec contacteur électronique pour déclenchement automatique. Le corps de pompe se désolidarise de l'embase pour permettre le nettoyage. Diamètre de sortie 19 mm.

REF. **2105360**BS 750 GPH – 2900 L/h

► POMPES DE CALE IMMERGEABLES AUTOMATIQUES

Les pompes de cales Rule Mate sont immergeables et automatiques. Plus besoin d'interrupteur ou de flotteur, le procédé est automatisé et la pompe se déclenche sans même que vous vous en aperceviez tant elle est silencieuse.

Modèle Rule	Référence	Tension	Débit en L/h	Dimensions	Ø de sortie
Rule 500	2105328 BS	12V	1893	114 x 152 x 83 mm	19 mm
Rule 750	2105329 BS	12V	2839	114 x 152 x 83 mm	19 mm
Rule 1100	2105330 BS	12V	4164	114 x 152 x 83 mm	28,6 mm



Pour consultez les prix flashez le
 Qr-code ou www.bigship.fr avec
 la référence



Hauteur
 refoulement (m)



SPX
 Johnson Pump

► POMPES IMMERGEABLES

Livrées avec 2 embouts (sortie droite et sortie à 90°). S'équipent des contacteurs à niveau Johnson pour une application automatique.
 Modèles 12V. Dim.: Ø max 70 mm x H. max 112 mm.

Modèle	Référence	Débit en L/mn à 1m	Ø de sortie
L450	2107044BS	38	19 mm
L550	2107045BS	45	19 mm
L650	2107046BS	53	19 mm
L750	2107047BS	60	28 mm

► POMPES GRAND DÉBIT

Existent en version 12 ou 24V. S'équipent des contacteurs à niveau Johnson pour une application automatique. Dim.: Ø max 108 mm. H. max 177 mm.

Modèle	Référence	Tension	Débit en L/mn à 1m	Ø de sortie
L1600	2107061BS	12V	98	28 mm
L2200	2107063BS	12V	120	26 ou 30 mm
L4000	2107074BS	12V	164	28 ou 51 mm
L1600	2107062BS	24V	98	28 mm
L4000	2107075BS	24V	164	28 ou 51 mm

► POMPES JOHNSON ULTIMA COMBO

Équipées du nouveau contacteur à niveau électronique Ultima Switch™ qui permet d'éviter tout colmatage, celui-ci peut être couplé à la pompe ou déporté.
 Livrées avec 2 embouts (sortie droite et sortie à 90°) sauf L750 UC.

Modèle	Référence	Débit en L/mn à 1m	Ø de sortie
L450 UC	2107038BS	38	19 mm
L550 UC	2107039BS	45	19 mm
L650 UC	2107040BS	53	19 mm
L750 UC	2107041BS	60	19 mm

► POMPES JOHNSON 12V ULTIMA BILGE™

Le contacteur à niveau électronique Ultima Switch™ est intégré pour plus de compacité.
 Livrées avec 2 embouts (sortie droite et sortie à 90°).
 Dim. (lg. x l. x h.): 142 x 82 x 105 mm.

Modèle	Référence	Débit en L/mn à 1m	Ø de sortie
600	2107086BS	32	19 mm
800	2107087BS	38	19 mm
1000	2107088BS	44	19 mm
1250	2107089BS	51	19 mm

⊕ CONTACTEUR MÉCANIQUE

Système micro switch avec bille acier. Intensité Max. 15A, jusqu'à 32V.

RÉF. **2107048BS**

⊕ ULTIMA SWITCH™

Colmatage impossible. Intensité Max. 20 A, 12/24 V.

RÉF. **2107076BS**

⊕ TABLEAU DE COMMANDE

Interrupteur lumineux 3 positions (arrêt/mode manuel/mode automatique). Support fusible intégré. 76 x 55 mm, profondeur 40 mm. Livré avec fusibles.

RÉF. **2107049BS**





► POMPE WHALE SUPERSUB 650 SMART

Évacuation de l'eau de cale entièrement automatique. Technologie de détection par champ électrique. Installation facile et rapide. Nettoyage facile (filtre unique). Insensible aux mouvements des vagues. Respecte l'environnement - sans mercure. Interrupteur semi-conducteur - sans mouvement mécanique.

1 RÉF. 2105099BS Débit. 34L/min/12V

► POMPE WHALE SUPERSUB 1100 SMART

Cette pompe de cale à profil bas détecte le niveau de l'eau de cale et se met en fonction ou s'arrête automatiquement.

2 RÉF. 2105292BS Débit. 69L/min/12V



► POMPE À MEMBRANE

Modèle résistant à diaphragme unique. Auto-amorçage jusqu'à 3 m. Tête de pompe orientable.
• Capacité de fonctionnement à vide.
• Embouts pour tuyaux Ø 19 mm (3/4").
• Utilisable en pompe de douche.

RÉF. 2107014BS Débit 16L/min - 12V

RÉF. 2105076 Débit 16L/min - 24V



► POMPE À TURBINE GULPER 220

Pompe 12V auto-amorçante jusqu'à 3 m. Tête de pompe orientable sur 360°. Valves anti colmatage. Peut tourner à sec. Installation facile. Connexions pour tuyau Ø19 à 25 mm.
• Poids 1,5 kg.
• Utilisable pour les eaux usées.

RÉF. 1104352BS Débit 13L/min - 12V



► POMPE DE CÂLE AUTOMATIQUE 1100GPH

Pompe de câble automatique 1100GPH - 12V pour les espaces de cale étroits / inconfortables. Montage compact, horizontal ou vertical. Fonctionnement silencieux. Clapet anti-retour inclus. Fonctionnement efficace. Très faible consommation d'énergie. Vendu avec sortie 19 mm, 25 mm et 29 mm.

RÉF. 0213420BS Débit 1100GPH = 83 l/min



► POMPE À MEMBRANE WHALE GULPER 320

Pompe à membrane 12V auto-amorçante jusqu'à 3 m. Tête de pompe orientable sur 360°. Valves anti-colmatage. Peut tourner à sec. Installation facile (par 3 points) même sur des surfaces non planes. Connexions pour tuyau Ø19 et/ou 25 mm. Livrée avec crépine son clapet anti-retour intégré (pour tuyau Ø 19 mm).
• Poids 1,6 kg.
• Utilisable pour les eaux usées.

RÉF. 1104353BS Débit 19L/min - 12V \$p



► POMPE À TURBINE JABSCO WATER PUPPY

Pompe à turbine haute performance à usage continu. Convient pour de nombreux usages elle peut être utilisée pour le transfert de gasoil. Dimensions : 190 x 120 x 80 mm
• Refoulement: 3 m.
• Consommation: 15 A.
• Filetage : 25 mm.

RÉF. 1104069BS Débit 32L/min-12V



► POMPE DE CÂLE AUTOMATIQUE LOPRO 900S

Encombrement réduit et peut pomper jusqu'à 3393 L/h. Un embout de refoulement fileté avec des raccords droits et de 90°, et une sortie pouvant pivoter sur 180°, la rend parfaite pour les espaces restreints et les configurations inhabituelles. 2 modes automatiques. Le premier actionne la pompe quand le niveau d'eau atteint 3,25 ou 5 cm, et le second vérifie la présence d'eau en actionnant la pompe toutes les 2,5 minutes.

RÉF. 0045061BS Débit 56 L/min - 12V



► POMPE À MEMBRANE JOHNSON VIKING POWER

Pompe à membrane, peut être utilisée comme pompe de cale ou pompe à eaux noires.

RÉF. 2101078BS Débit 16 L/min - 12V

RÉF. 2101079BS Débit 16 L/min - 24V

RÉF. 2101080BS Débit 32 L/min - 12V

RÉF. 2101081BS Débit 32 L/min - 24V



► POMPE À TURBINE MARCO UP1

Pompe électrique auto-amorçante avec rotor flexible vulcanisé. Le porte balais se trouve à l'intérieur, protégé par une calotte avec galoche étanche et filtre EMI. ISO 8846 ET ISO 8849.

Pompe de cale idéale pour tous types de bateaux. Entrée /sortie pour embout fileté 3/8" (25 L) ou 1/2" (35 et 45 L).

RÉF. 2105311BS Débit 25 L/min - 12V

RÉF. 2105312BS Débit 35 L/min - 12V

RÉF. 2105313BS Débit 45 L/min - 12V

SECURITE

ELECTRONIQUE

NAVIGATION

MOULAGE

ELECTRICITE

CONFORT DECO

VIE A BORD

MOTEUR

ACCASTILLAGE

ENTRETIEN

LOISIRS

EQUIPEMENT PERSONNEL

Pour consultez les prix flashez le
 Qr-code ou www.bigship.fr avec
 la référence



CRÉPINE DE CALE

En laiton, grille acier inox - Ø sortie 20 mm

1 RÉF. **1301117BS** 82 x 75 x 25 mm.

En laiton - Ø sortie 16 mm

2 RÉF. **1301165PBS** 97 x 55 x 22 mm.



JABSCO



CRÉPINE PLASTIQUE AVEC CLAPET ANTI-RETOUR

Crépine plastique avec clapet anti-retour intégré. Connexion en position horizontale ou verticale (pour tuyau Ø 19, Ø 25 ou Ø 38 mm).

RÉF. **1104188BS** Ø19 mm

RÉF. **1104186BS** Ø25 mm

RÉF. **1104187BS** Ø38 mm



RM
69



CLAPET ANTI-RETOUR

1 RÉF. **1104333BS** Ø13 mm

RÉF. **1104191BS** Ø19 mm

2 RÉF. **1104326BS** Ø19 ou 25 mm

RÉF. **1104189BS** Ø25 mm

3 RÉF. **1104335BS** Ø25 ou 38 mm

4 RÉF. **1104329BS** Ø38 mm

5 RÉF. **1104190BS** Ø38 mm



FILTRE

Permet de protéger votre groupe d'eau de toutes impuretés.

RÉF. **1105049BS** Ø13 mm

RÉF. **1104553BS** Ø19 mm

COLLIERS

Colliers bande pleine largeur 9 ou 12 mm.
 Livrés par paire. Inox AISI 304.

RÉF. **1302503BS** 9 mm - 16/25 mm

RÉF. **1302504BS** 9 mm - 25/40 mm

RÉF. **1302505BS** 9 mm - 32/50 mm

RÉF. **1302507BS** 12 mm - 32/50 mm

RÉF. **1302508BS** 12 mm - 40/60 mm

RÉF. **1302509BS** 12 mm - 50/70 mm



TUYAU RENFORCÉ

Renforcé par un jonc PVC rigide noyé en spirale dans
 une âme PVC souple. Qualité alimentaire.
 Prix au mètre

RÉF. **1104361BS** Ø20 mm

RÉF. **1104362BS** Ø25 mm

RÉF. **1104363BS** Ø30 mm

RÉF. **1104365BS** Ø35 mm

RÉF. **1104366BS** Ø38 mm



TUYAU AIRFLEX

Tuyau souple PVC armé avec un fil PVC.
 Destiné à l'air, la fumée ou les gaz.
 Température d'emploi -10°C à +60°C.
 Prix au mètre

RÉF. **1502582BS** Ø25 mm

RÉF. **1503080BS** Ø35 mm

RÉF. **1503081BS** Ø50 mm



TUYAU CRISTAL ARMÉ

Tuyau cristal armé en PVC souple avec renfort,
 fil polyester. Qualité alimentaire. Tuyau flexible
 résistant à l'action des agents atmosphériques.
 Température d'emploi -5° à +60°.
 Prix au mètre.

RÉF. **1104273BS** Ø12 mm - courbure 95 mm

RÉF. **1104274BS** Ø16 mm - courbure 130 mm

RÉF. **1104275BS** Ø19 mm - courbure 155 mm

RÉF. **1104276BS** Ø25 mm - courbure 200 mm

RÉF. **1104278BS** Ø38 mm - courbure 305 mm



SEAU À CEIL

Seau rond avec anse à oeil. Volume 10L. Souple et
 robuste corps en matière plastique anti-trace

RÉF. **2107028BS** Sans bout

RÉF. **2107003BS** Avec bout flottant



SEAU RÉTRACTABLE

Idéale pour le nettoyage. Il est facile à nettoyer, se
 déplie et se replie en quelques secondes.

Matériau: TPE et plastique

Dimensions: 25 x Ø25 cm

Dimensions plié: 5,5 x 25 cm

Volume: 10L Pliant

RÉF. **0223189BS**



ÉCOPE

Matière plastique souple, incassable et flottante.

RÉF. **2107002BS**





COUTEAU DE SECURITE DOUBLE LAME



Lame inox coupe-fil, manche plastique antidérapant. Ergonomique, conçu pour une excellente préhension en situation d'urgence. Lame de sécurité arrondie à l'extérieur, tranchante à l'intérieur.

REF. 0051411 Modèle lame fixe



COUPE SANGLE LISSE FLUO

Coupe-sangle développé spécifiquement pour les opérations de sauvetage et les sports extrêmes (voile légère, course au large, sports en eaux vives etc...). Il permet de couper rapidement des cordages de petits diamètres (Dyneema®, filins, sangles, lignes de kite surf etc...). L'étui sécurisé permet le maintien du coupe-sangle en toutes circonstances. Démanilleur intégré.

REF. 0068424



COUTEAU DE SAUVETAGE

Couteau développé spécifiquement pour les opérations de sauvetage et les sports extrêmes (voile légère, course au large, sports en eaux vives etc...). Le choix des matériaux (inox N680) apporte une excellente résistance à la corrosion, un pouvoir de coupe remarquable et une grande solidité.

REF. 0068423 Modèle lame fixe jaune - visible de nuit

REF. 0213557BS Modèle lame fixe rouge



COUTEAU DE SURVIE PLIANT

Couteau flottant et pliant, manche plastique, lame inox à bout arrondi

REF. 2104027BS

RUBAN AUTO-VULCANISANT CAOUTCHOUC

Le ruban auto-vulcanisant se soude aussitôt qu'il est appliqué pour former une pellicule étanche et résistante à la corrosion. Souple et élastique, il s'utilise facilement sur ridoirs, prises électriques, tuyaux,.. et résiste à des températures de -40 à +100°C.

REF. 0223820 19mm x 5 M Blanc

REF. 0223821 19 mm x 5 M Noir

REF. 0223822 25 mm x 5 M Blanc

REF. 0223823 25 mm x 5 Noir

REF. 0223825 100 mm x 1.5 M Blanc

REF. 0223826 100 mm x 1.5 M Noir



PINOCHES EN BOIS

PRIX MINI



Jeu de 10 pinoches coniques en bois de diamètre 6 à 44 mm.

REF. 2107008BS



PÂTE À COLMATER STAY AFLOAT

Pâte malléable qui permet de colmater temporairement une voie d'eau, de boucher les passes coques endommagés ou les fuites dans les tuyaux et les vitrages. Elle n'exige ni temps d'attente ni outils et est placée directement du contenant dans la voie d'eau. Elle est simple à mettre en place et adhère sur tous les matériaux, bois, métaux, composites...

REF. 0055290BS 397g



RUBAN AUTO-VULCANISANT SILICONE

Le ruban auto-vulcanisant silicone est parfaitement étanche à l'eau, à l'air, résiste aux acides, huiles, solvants les plus agressifs et protège des UV. Résiste à des températures de -65° à +260° permettant des réparations de fortune sur les pièces mécaniques. Résiste également à 48 bars de pression, une elongation de 300% et permet une isolation électrique de 8000V par couche. Longueur 3m x 25 mm

REF. 1251011BS Blanc

REF. 1251012BS Noir

REF. 1251010BS Translucide



RUBAN ADHÉSIF TOILÉ NASHUA 357

TOP

Ruban adhésif toilé étanche véritable Duct Tape "made in USA" imperméable et très résistant.

REF. 1250097BS Lg4 8mmx55m



SECURITE
ELECTRONIQUE
NAVIGATION
MOULAGE
ELECTRICITE
CONFORT DECO
VIE À BORD
MOTEUR
ACCASTILLAGE
ENTRETIEN
LOISIRS
EQUIPEMENT PERSONNEL

Pour consultez les prix flashez le
 Qr-code ou www.bigship.fr avec
 la référence



► BARIL HERMÉTIQUE

Bidon en polyéthylène haute densité. Fermeture assurée par un couvercle vissé muni d'un joint d'étanchéité. Idéal pour stocker du matériel de sécurité, ou en cas d'abandon du navire.

REF. **1115141BS** 3,6 Litres

REF. **1115142BS** 6,4 Litres

REF. **1115143BS** 15,4 Litres

REF. **1115144BS** 26 Litres



► SAC ARMEMENT - SAC SEUL

Sac armement pour grouper et transporter le matériel de sécurité à bord. Compartimenté pour une meilleure tenue des brassières. Sac seul, armement non fourni. Dim. : 64 x 50 x 33 cm.

REF. **2101020BS**



► MINI BOUTEILLE DE PLONGÉE OXSEA 500

La bouteille OX500 vous offre environ 8 minutes d'autonomie en fonction de votre aisance sous l'eau et de la gestion de votre respiration. Pour l'utiliser, il vous suffit de mettre la tête de la bouteille dans votre bouche et de respirer normalement.

Sa légèreté (-1kg sous l'eau) et son aspect compact vous permettent de profiter librement des fonds marins. Idéal pour retirer un cordage dans l'hélice ou sécuriser son mouillage par exemple.

La pompe manuelle vous permet de recharger la bouteille OX500 en environ 15 minutes. Ses principaux avantages sont sa maniabilité, sa légèreté ainsi que sa capacité à être utilisée de façon autonome sans source d'énergie.

REF. **0222752**



► COUPE-CIRCUIT MOTEUR SANS FIL

Avec ce système innovant de coupe-circuit sans fil, votre sécurité à bord est garantie (fonctionne pour jusqu'à 4 membres d'équipage) : la technologie sans fil permet de couper automatiquement le moteur si une personne tombe à la mer. Le pack de base MOB+ est constitué d'une unité bateau xHUB et d'un coupe-circuit sans fil xFOB. Le coupe-circuit xFOB peut être porté au poignet (grâce à un bracelet xBAND vendu séparément de la couleur de votre choix), autour du cou grâce au kit xTAG ou fixé à un gilet de sauvetage.

CARACTÉRISTIQUES

- 300 heures d'autonomie (pile plate CR2032)
- connexion en 12V-24V au démarreur OU au coupe-circuit existant
- Système intuitif et facile

0057406

Capsule Multi Mob

Équipez jusqu'à quatre membres d'équipage avec un coupe-circuit sans fil étanche WiMEA MOB+ xFOB

0057408

Bracelet silicone sans capsule

Placé dans le bracelet en silicone, l'unité MOB n'entrave pas vos mouvements.

REF. **0057406**

► BRACELET SILICONE SANS CAPSULE

Bracelet silicone sans capsule

Placé dans le bracelet en silicone, l'unité MOB n'entrave pas vos mouvements.

REF. **0057407**



► CAPSULE MULTI MOB

Équipez jusqu'à quatre membres d'équipage avec un coupe-circuit sans fil étanche WiMEA MOB+ xFOB

REF. **0057408**



ÉLECTRONIQUE

P.38



NEW

Vhf Navicom RT 440
Réf. 0224642



P.48



NEW

Garmin Quatix 7 pro
Réf. 0225269



P.49



NEW

Support ecran gps/sondeur
Réf. 0224603



Pierre
BIGSHIP Tancarville

Pour consultez les prix flashez le
Qr-code ou www.bigship.fr avec
la référence



Conseil Technique

Comment choisir sa VHF ?

Depuis 2011, la réglementation liée au CRR (Certificat Restreint de Radiotéléphoniste) dépend du type de VHF et de la zone dans laquelle elle est utilisée. Les VHF portables de moins de 6 watts sans ASN (Appel sélectif numérique) s'utilisent sans aucune qualification spécifique. Pour l'utilisation d'une VHF fixe ou portable intégrant les fonctions ASN dans les eaux territoriales françaises, le CRR est facultatif mais les connaissances pratiques et théoriques sont intégrées à la formation du permis bateaux. En revanche, pour les eaux internationales, l'obtention du CRR est toujours obligatoire.

La nouvelle division 240 modifiée par décret en décembre 2014, impose depuis le 1er juillet 2017 la présence d'une VHF fixe à bord pour toute navigation au-delà de 6mn d'un abri (zone semi-hauturière), et impose une VHF fixe et une VHF portable pour la navigation au-delà de 60mn (zone hauturière).

▶ NAVICOM RT-411+ NAViCOM

Avec sa taille réduite et son poids plume (235g), la RT411+ trouvera sa place à bord de toutes les embarcations. Elle est étanche IPX6, flottante et équipée du dispositif Water Displacement Technology permettant l'évacuation de l'eau par vibrations.

Son système FLASHLIGHT à l'immersion émet un flash lumineux clignotant permettant de localiser facilement la VHF en cas de chute à la mer de nuit.

Sa batterie Li-POLYMER intégrée d'une puissance de 1200 mA lui permet de bénéficier d'une autonomie exceptionnelle d'environ 12 heures. De plus, sa puissance d'émission de 6 W vous procurera la portée nécessaire pour vos communications.

REF. **0042459BS**

+ PACK VHF RT-411+

Comprend en plus de la VHF Navicom RT 411+, un chargeur USB 12 Volts et un kit main libre équipé d'une micro-oreillette.

REF. **0057454BS**

+ CÂBLE USB

REF. **0162642BS**

▶ VHF PORTABLE SX400

VHF marine 5 W étanche et flottante offrant 12 heures d'autonomie avec une clarté d'émission et de réception exceptionnelles.

Puissance 5 W. Fréquences 156-163.425 MHz

Autonomie 12 heures (suivant ratio 5% émission, 5% réception, 90% veille)

Batterie Li-ion délivrant 1750 mA

Fonction double et triple veille

Fonction météo (10 canaux)

Accès direct au Canal 16 ou à un canal programmable favori

Fonction ATIS pour la navigation fluviale

Chargement micro-B USB

Large écran LCD (35 x 25 mm) rétro-éclairé

Clavier à larges touches rétro-éclairées

Possibilité de raccorder un micro à main (optionnel)

Température de fonctionnement : -15° à +55°C

REF. **0162095BS**



▶ VHF PORTABLE SX 350

Nouvelle entrée de gamme chez Plastimo, La VHF portable SX 350 bénéficie d'une puissance de 1/ 3 W. Elle est étanche IPX7 et flottante. Double / triple veille. Elle intègre un vibreur pour évacuer l'eau du Haut parleur. Son petit format H.119 x l. 63 x Ep. 35 mm et son poids de 136 g en fait l'un des modèles les plus compact du marché. Livré avec Chargeur 12 et 220 v.

REF. **0213601BS**

VHF NAVICOM RT-440

NAViCOM

La nouvelle RT 440 est la VHF 6 W la plus compacte du marché. Etanchéité IPX7.

Dispositif WDT (évacuation de l'eau sur le haut-parleur)

Coque flottante avec flash light intégrée en option

Fournie avec chargeur 220 v, clip ceinture.

REF. **0224642**

NEW



NAViCOM

▶ NAVICOM RT-420 MAX

La RT420 Max est légère (310 grammes), compacte, flottante et étanche IPX8, elle est également munie du dispositif Water Displacement Technology permettant l'évacuation de l'eau par vibrations.

Le système FLASHLIGHT émet un flash lumineux clignotant quand la VHF tombe à l'eau permettant ainsi de la localiser même de nuit.

La batterie Li-POLYMER intégrée d'une puissance de 4000 mA (contre 1700 pour la RT420+ - ancienne génération) lui permet de bénéficier d'une autonomie de 12h environ et dispose également d'un indicateur de charge permettant de contrôler l'autonomie restante.

De plus, sa puissance d'émission de 6 W vous procure la portée nécessaire pour vos communications en mer. Il est aussi possible de réduire sa puissance d'émission à 3 watts afin d'augmenter l'autonomie de la VHF.

REF. **0222519BS**

+ CÂBLE USB

REF. **0162643**



NAViCOM

▶ NAVICOM RT-420 DSC MAX

La VHF portable RT420 DSC MAX est une VHF portable performante avec un récepteur GPS WAAS intégré avec 66 canaux permettant d'envoyer directement sa position en cas d'appel ASN. Avec la touche WP/ GOTO, il est possible d'enregistrer jusqu'à 50 waypoints (cordonnées GPS) et de demander la route vers un waypoint enregistré.

Les informations de navigation SOG et COG s'affichent sur l'écran LCD rétro-éclairé de la VHF. La RT420 DSC MAX est étanche (IPX8) et flottante. En cas d'immersion accidentelle, un flash lumineux

s'active automatiquement: impossible de la perdre ! Elle dispose également d'une torche intégrée.

ENREGISTREUR VOCAL. La VHF portable RT420 DSC MAX peut enregistrer manuellement jusqu'à 60 secondes de communication.

Cette fonction est idéale pour vérifier une information (bulletin météo, position d'un bateau, etc.)

REF. **0222520BS**

+ CÂBLE USB

REF. **0162643**





ICOM
▶ **IC-M37E**

VHF flottante avec feu à éclats | Communications optimisées | Alimentation du socle de charge par câble USB. Puissance : 6W. Étanchéité : IP57 - Audio forte et claire : 700 mW - Autonomie : plus de 12h - Fiabilité : garantie constructeur de 3 ans - Ergonomie : Bon grip, touches larges, grand écran ,dimension idéale et légère 293 g - Sécurité : Float and Flash, triple veille, accès direct Canal 16, Aquaquake - Facilité d'utilisation : scan, call, tag, favoris, volume accessible sans dérèglement

REF. **0073368BS**



ICOM
▶ **IC-M25 EURO**

VHF portable étanche IPX7 et flottante avec feu à éclats pour un repérage dans l'eau de jour comme de nuit. Puissance d'émission 1/5W, puissance audio 600 mW. Grand écran LCD de 32 x 23 mm, accès au canal 16 d'une seule touche, fonction AquaQuake (éjecte l'eau par infrason pour sécher le micro et le haut-parleur). Autonomie de plus de 10h avec batterie 1500 mA - 3,7V. Dimensions 56.6 x 134.2 x 30.5 mm, poids 220 g.

REF. **0002829BS Gris**

REF. **0002843BS Bleu**



▶ **IC-M94DE**

L'IC-M94DE est le nouvel ange gardien des marins et des professionnels de la mer.

Elle propose des caractéristiques et des fonctionnalités haut de gamme au service de la sécurité : fonctions AIS, ASN avec récepteur dédié canal 70, MOB, double et triple veille, fonction AquaQuake™ pour l'éjection d'eau, VHF flottante et feu à éclats, étanchéité à l'immersion IPX7, etc.

Les "+" produits :

- Fonction "cible AIS" pour faciliter les appels vers les bateaux amis
- Récepteur dédié canal 70 • Fonction MOB par appui sur touche dédiée
- Récepteur GNSS (GPS, GLONASS, QZSS, SBAS)
- Grande autonomie* (11h environ)
- Flottante avec "Feu à Eclats" automatique

REF. **0221959BS**



TOP



5

6

4

3

1

2

VHF PORTABLES



▶ **STANDARD HORIZON HX320E**

La HX320E de Standard Horizon est une VHF portable flottante 6 W étanche IPX7. Elle est dotée d'un récepteur de bande FM intégré et d'une prise chargeur USB type-C. La batterie de 2100 mAh assure une autonomie de 12 heures. Impossible de perdre cet appareil, des LEDs rouges le long de la partie inférieure de la face avant s'activent automatiquement au contact de l'eau (même éteinte).

REF. **0224643**



▶ **STANDARD HORIZON HX210E**

La VHF portable HX210E de STANDARD HORIZON est compacte, ergonomique et elle flotte ! Elle présente la caractéristique E20 (LCD haute résolution) pour faciliter son utilisation. Cette VHF est étanche IPX7 (immersion à 1 mètre pendant 30 minutes) et commence à clignoter automatiquement au contact de l'eau. Ce flash lumineux est réglable en trois modes : SOS, scintillant et fixe. La puissance d'émission est réglable entre 1, 2, 5 et 6 W. Elle comporte tous les canaux internationaux et les fréquences FM de 76 à 108 MHz. La nouvelle batterie 1850 mAh lithium-ion assure une grande autonomie. Un câble de charge 12 VDC et 220VAC est compris.

REF. **0223401**



▶ **STANDARD HORIZON HX40E**

La HX40E de chez Standard Horizon est une VHF portable et flottante ultra performante. Elle est équipée d'un large écran avec un affichage Dot Matrix très visible, rétro-éclairé et très lumineux. Vous pouvez accéder à toutes les fonctions simplement et rapidement grâce à son menu "E20" (Easy to Operate). La VHF HX40E est fiable, complète et performante. Sa puissance d'émission peut être commutée entre 1W et 6W, la HX40E est dotée d'un temporisateur qui limite la durée de transmission empêchant les transmissions involontaires. De plus, la VHF HX40E intègre la fonction ATIS (système d'identification des bateaux utilisés sur les voies navigables dans de nombreuses régions d'Europe continentale) qui peut être programmée, activée ou désactivée via le menu. Impossible de perdre cet appareil, des Leds rouges le long de la partie inférieure de la face avant s'activent automatique au contact de l'eau (même éteinte). La radio portable HX40E de STANDARD HORIZON en plus de son utilisation intuitive est dotée d'un design compact et ergonomique et d'un écran à affichage haute résolution. Elle capte les fréquences 76 - 108 MHz et vous pouvez aussi recevoir vos stations FM préférées

REF. **0223258**



+ **HOUSSES ÉTANCHES**

Étanches jusqu'à 5 m. Adaptées pour antenne gauche ou droite. Le modèle Small convient à la plupart des VHF actuelles.

- 1 REF. **0101060BS 115x370mm AQUAPAC**
- 2 REF. **0101041BS 225x400mm AQUAPAC**
- 3 REF. **0213528BS 110X360 mm- CASEPROOF**

+ **HOUSSES ÉTANCHES PRO VHF**

Insubmersible 1 m. Fixation solide par holster 2 ou 4 points fournis permettant un usage "mains libres". Flottant.

- 4 REF. **0213189BS Petit modèle H 330 mm**

+ **SUPPORT BAMBOO**

- 5 REF. **0903212BS 68 x 140 x 145 mm**
- REF. **0903211BS 90 x 140 x 45 mm**

+ **SUPPORT TECK**

- 6 REF. **0161876BS**



SÉCURITÉ

ÉLECTRONIQUE

NAVIGATION

MOUILLAGE

ÉLECTRICITÉ

CONFORT
DECO

VIE À BORD

MOTEUR

ACCOSTILLAGE

ENTRETIEN

LOISIRS

ÉQUIPEMENT
PERSONNEL

Pour consultez les prix flashez le Qr-code ou www.bigship.fr avec la référence



NAVICOM

RT-750 - V2

La VHF Navicom RT750 possède un grand écran LCD rétro-éclairé avec 8 niveaux de gris, la fonction ASN (DSC) de classe D est intégrée. GPS intégré. Alarmes de collision TCPA et CPA. Son boîtier est certifié étanche IPx7 en façade.

Puissance d'émission de 1W à 25W. Registre MMSI enregistrant 20 numéros. Touche MOB en accès direct. Double et triple veille. Etrier fourni. Entrée et sortie NMEA 0183, sortie Haut-parleur.

Dim (h x l x p) : 72 x 167 x 157 mm vendu avec capot de protection

REF. **0162663BS** Nouvelle version avec GPS intégré

RT-750-AIS-V2

Cette version reprend les mêmes caractéristiques que le modèle RT-750-V2 sans le GPS, mais elle comprend en plus un récepteur AIS

REF. **0057462BS**



VHF FX-500 ASN

Cette nouvelle FX-500 est dotée de la fonction ASN grâce à un GPS intégrée. Ainsi son grand écran 55 x 28 mm rétro-éclairé affiche la position, le cap et la vitesse. Elle dispose d'une puissance 1/25 W. Micro amovible et haut-parleur avec vibreur pour évacuer l'eau.

Étanche IPX7 en façade, compatible NMEA 0183. Format compact : l. 155 x h. 68 x p. 86 mm. Poids 721 g.

REF. **0213600**



NAVICOM VHF FIXES

NAVICOM

RT 1050 AIS

Doté des mêmes caractéristiques que la RT1050, le modèle N2K/AIS intègre un récepteur AIS

permettant de visualiser à l'écran les navires équipés de transpondeur AIS qui gravitent autour de la position du bateau.

Elle intègre également des alarmes de collision TCPA et CPA et est compatible MOB AIS (EPIRB & SART AIS)

REF. **0066334BS**



NAVICOM

RT1050

La VHF RT1050 possède un grand écran tactile plein soleil de 100 x 55 mm, hyper lumineux et très visible, même par forte luminosité. La navigation dans le menu est simple et intuitive ! GPS intégré. Équipée en NMEA 2000, ce qui permet de recevoir l'information GPS circulant sur le réseau pour l'afficher à l'écran de la VHF et recevoir les informations disponibles sur le réseau NMEA2000

Fonctions ASN (ou DSC) Classe D
Puissances de sortie en émission : 1/25W
Accès rapide canal 16 par touche directe
Touche homme à la mer en accès direct
Étanchéité façade et combiné norme IPx7

REF. **0066333BS**



► VHF FIXES

La GX1400E 25W compacte et complète est conçue pour un fonctionnement en GMDSS, ce qui inclut les appels de détresse ASN classe D, les appels à tous, ainsi que le balayage des fréquences pour surveiller des canaux pré-programmés ou des canaux prioritaires (double-veille, veille programmée, balayage prioritaire).

La GX1400G reçoit la position requise pour les fonctions ASN via une interface NMEA 0183 ou le récepteur GPS intégré. Le menu intuitif par icône sur le grand écran de 31 x 55 mm facilite l'utilisation de cette VHF IPX8. Le système peut être affecté à la navigation en eaux intérieures en le passant en ATIS. Les 10 derniers canaux utilisés peuvent être rappelés grâce à la fonction "touches pré-réglées". En cas de besoin, la fonction "Polling" permet d'échanger les données de position (coordonnées GPS) avec jusqu'à 4 bateaux à portée de VHF. Elle comprend un récepteur GPS WAAS 66 canaux intégré sur la face avant de la radio. Un emplacement qui vous permettra d'encastrement votre vhf sur le tableau de bord, tout en conservant la réception GPS. Cette fonction permet de bénéficier des fonctions GPS tout en étant conforme à la nouvelle réglementation en vigueur depuis novembre 2018. Visualisez ainsi vos infos de navigation (LAT/LON, SOG et COG) sur l'écran de la VHF.

ASN Classe D incorporé: peu importe le canal utilisé, cet appareil est équipée de deux récepteurs dont l'un est dédié au canal 70 afin de ne rater aucun appel de Détresse ASN (Appel Sélectif Numérique).

REF. **0223259**





ICOM



ICOM IC-M330GE

L'IC-M330GE de Icom est une VHF fixe avec GPS intégré. Dotée d'une puissance de 25W, elle est très performante, offre une autonomie remarquable, très compacte et est très simple d'utilisation. Conçue pour résister aux environnements marins les plus extrêmes, la face avant de l'IC-M330GE est étanche à l'eau de mer et à la pluie. Le récepteur GPS intégré affiche votre position, votre cap et votre vitesse. Ces informations sont acquises grâce aux données GPS, GLONASS et SBAS. Ainsi, elles peuvent être utilisées de manière optimale en cas d'appels ASN.

RÉF. 0053685 BS Noire

- Haut-parleur 4,5 W
- Fonction canal préférentiel et fonction balayage sélectif (TAG)
- Fonctions double et triple veille
- De nouvelles enceintes pour un son plus clair
- Fonction "AquaQuake™": éjection d'eau par infrasons
- Compatible transpondeur AIS MA-500TR
- Récepteur GNSS (GPS, GLONASS, SBAS) avec antenne externe UX-241 livrée d'origine



ICOM IC-M423GE

L'ICOM IC-M423GE a un récepteur GPS intégré, un écran très lisible à fond LCD blanc, un joli clavier et un microphone déporté. Ce modèle comprend les fonctions de base, comme le réducteur de bruit, l'ASN et le branchement d'une deuxième station via COMMANDMIC. Elle dispose d'un amplificateur de 10 Watts afin d'amplifier le signal du haut-parleur externe. En utilisant la fonction mégaphone, vous

avez la possibilité d'effectuer des annonces à l'équipage et pour les navires à proximité. Également, des haut-parleurs externes peuvent être utilisés comme cornes de brume. La VHF IC-M423GE possède la fonction AquaQuake, qui permet d'éjecter l'eau de la VHF. L'antenne GPS externe fournit avec la VHF permet la réception GNSS (GPS, GLONASS, SBAS). Les boutons sont rétroéclairés et peuvent être visualisés dans toutes les conditions. L'écran LCD blanc vous permet de suivre les informations à tout moment et n'importe où, même la nuit. Le bouton rotatif et quatre touches vous

permettent d'utiliser facilement toutes les fonctions de la VHF. Un emplacement qui vous permettra d'encaster votre VHF sur le tableau de bord, tout en conservant la réception GPS.

Depuis novembre 2018, cette fonctionnalité vous permet de bénéficier de la fonction GPS tout en respectant la nouvelle réglementation. Par conséquent, vous pouvez afficher les informations de navigation (LAT / LON, SOG et COG) sur l'écran VHF.

ASN Class D intégrée: quel que soit le canal utilisé, l'appareil est équipé de deux récepteurs, dont l'un est dédié au canal 70, afin de ne manquer aucun appel de détresse ASN (appel sélectif numérique).

RÉF. 0162072 BS

ICOM IC-M510E

La VHF Icom IC-M510E peut s'installer sur un étrier ou bien encaster dans un tableau de bord. Avec son grand écran LCD couleur, cette VHF offre un angle de vision de près de 180° associé à une haute résolution. Le mode Nuit et la luminosité ajustable sont accessibles pour disposer d'une lisibilité optimale en toutes conditions. On retrouve sur ce modèle, les fonctions VHF standards, mais aussi des fonctions de navigation (waypoint, GoTo...).

La M510E possède les fonctions suivantes:

- Suppression active du bruit ambiant
- Récepteur GNSS avec antenne intégrée à la VHF (antenne extérieure en option)

RÉF. 0222120 BS

- Connectivité NMEA 2000 et 0183/HS (High Speed)
- Étanchéité IP68 (1 m de profondeur pendant 60 minutes)

"AquaQuake (éjection d'eau par infrasons pour "sécher" le haut-parleur)

- Connexion pour haut-parleur externe

De plus, une application gratuite à charger sur un smartphone (iOS ou Android) permet de passer des appels et de contrôler la VHF à distance via le réseau Wi-Fi. On peut connecter jusqu'à trois smartphones. Il existe même une fonction intercom entre son mobile et la radio IC-M510E



NEW



ICOM

Garantie 3 ans

ICOM M410BB

La radio IC-M410BB d'ICOM comporte un récepteur AIS et fonctionne avec jusqu'à deux micros HM-195. Ce système est parfaitement adapté à des bateaux comportant deux postes de navigation, ou pour les installations dissimulées.

Avec son récepteur GPS intégré, interface NMEA2000 et sa fonction ASN (DSC), elle permet de recevoir les appels de détresse tout en étant intégrée aux systèmes embarqués.

Sa réduction de bruit améliore les communications, tandis que sa robustesse et étanchéité IPX7 en font l'équipement parfait pour la mer.

Cette VHF Fixe black box IC-M410BB d'une puissance de 25W inclus tout ce dont vous avez pour la navigation à plus de 6 miles d'un abri. Appel sélectif Numérique (ou ASN), connexion NMEA0183-HS, récepteur GPS (GNSS).

RÉF. 0225276



HP ÉTANCHE 10 W

Haut-parleur pour VHF étanche sur étrier (fourni) ou à encaster. Kit de montage complet avec visserie inox. Résistance aux chocs, eau salée et UV.

Dim. 70 x 80 x 46 mm

0101266 BS

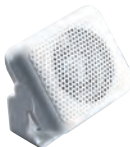

OCTOFAX COMMULATEUR HI-FI VHF

Coupe la musique sur les HP internes ou externes dès que la VHF reçoit un signal. Se remet sur la position HiFi dès que la VHF a cessé d'émettre un signal. 3 positions: HI/FI uniquement - VHF uniquement - AUTOMATIQUE (passe de l'un à l'autre). Alim. 12 V, consommation: 15 mA HiFi / 70 mA VHF. Dim. 120 x 56 x 31 mm. Poids: 120 g

RÉF. 0102600



SECURITE

ELECTRONIQUE

NAVIGATION

MOUILLAGE

ELECTRICITE

CONFORT DECO

VIE A BORD

MOTEUR

ACCASTILLAGE

ENTRETIEN

LOISIRS

EQUIPEMENT PERSONNEL

Pour consultez les prix flashez le
Qr-code ou www.bigship.fr avec
la référence

GARMIN

1



2



+ COMBINÉ POUR VHF GARMIN 215 ET 315

▶ GARMIN GHS™ 11i

Combinés microphone toutes fonctions. Compatibles VHF 215i/215i AIS et 315i. Permet d'ajouter un poste VHF supplémentaire à n'importe quel endroit de votre bateau.

REF. **0057411** GHS 11i: Compatible VHF 215i/215i AIS & 315i

▶ 1 GARMIN VHF 115i

Ecran LCD rétroéclairé 2,5", boîtier étanche IPx7, compatible ASN (Classe D) – puissance de transmission : 1 W/25 W, bouton d'accès direct au canal 16, compatible NMEA 0183/2000. Fonctions double et triple veille, All Scan/Priority all scan et Saved Scan/Priority saved scan. Fonction Buddy pour suivre simultanément jusqu'à 3 autres bateaux. Compatible corne de brume et haut-parleur externe. Montage sur étrier ou encastré. Menus en Français. Conforme à la nouvelle réglementation grâce au récepteur GPS intégré (antenne vendue séparément)

REF. **0067265**

▶ 2 GARMIN VHF 215i

Étanches IPx7, les VHF 215i disposent d'un écran LCD rétroéclairé 3,2", d'un bouton d'accès direct au canal 16 et d'une puissance de transmission : 1W/25W. Toutes deux sont compatibles ASN (Classe D) et NMEA 0183/2000. Elles intègrent les fonctions double et triple veille, All Scan/Priority all scan et Saved Scan/Priority saved scan. Fonction « Buddy » pour suivre simultanément jusqu'à 3 autres bateaux. Compatible corne de brume et haut-parleur externe. Montage sur étrier ou encastré. Menus en Français. Conforme à la nouvelle réglementation grâce au récepteur GPS intégré (antenne vendue séparément)

REF. **0067267**

▶ 2 GARMIN VHF 215i AIS

Même caractéristiques que la VHF 215i, La VHF 215i AIS intègre un récepteur AIS (Classe B).

REF. **0067266**

▶ GARMIN VHF 315i

Elle dispose d'une puissance d'émission de 25W et est compatible ASN (classe D). Simple d'installation grâce à la connectivité NMEA 2000®, elle s'intègre parfaitement au système embarqué Garmin existant. Elle dispose d'un récepteur GPS intégré (nécessite une antenne GPS externe). Le pack comprend un combiné microphone GHS™ 11i et un nouveau haut-parleur actif qui peut être utilisé comme intercom entre 3 stations maximum. Il est équipé de la connectivité NMEA 2000 pour une intégration facile avec des traceurs de cartes compatibles, des écrans multifonctions et des mises à jour logicielles simplifiées.

REF. **0067269**

SIMRAD

▶ RS 20S

HF fixe de 25 W, compatible ASN (classe D) avec GPS intégrée. Elle possède un accès direct sur la façade en cas de détresse. Ecran haute visibilité avec un mode nuit pour ne pas éblouir. La VHF possède des touches larges et une molette pour faciliter l'utilisation. Son micrope déporté avec les 4 principaux boutons permet de garder un œil sur la route tout en communiquant. Fonction triple veille (canal d'usage, le 16 et celui de votre choix). Connectivité universelle NMEA 2000. Installation très simple sur étrier ou encastrée.

REF. **0066349**

▶ RS40

RVHF fixe de 25 W avec récepteur AIS, compatible ASN (classe D), GPS intégrée. Elle possède un accès direct sur la façade en cas de détresse. Ecran haute visibilité. Utilisation simple et intuitive avec la molette et les larges touches. Possibilité d'y ajouter un microphone portable amovible pour une utilisation déportée. Fonction " Track Buddy " pour retrouver vos amis sur l'eau. Fonction triple veille (canal d'usage, le 16 et celui de votre choix). Connectivité universelle NMEA 2000/NMEA 0183. Installation très simple sur étrier ou encastrée.

REF. **0066350**

▶ RS40-B

Le nec plus ultra, VHF fixe avec émetteur/récepteur AIS intégré pour plus de sécurité. Elle possède un grand écran pour pouvoir lire les cibles AIS. Possède l'ensemble des fonctions de base de la RS40. Possibilité d'y connecter deux combinés sans fils.

Connectivité universelle NMEA 2000/NMEA 0183. Installation simple sur étrier ou encastrée.

REF. **0162532**



TÉLÉPHONE SATELLITE

► POINT D'ACCÈS WIFI IRIIDIUM GO !

L'Iridium GO! est le premier point d'accès Wi-Fi offrant une connexion mondiale permettant de réaliser des communications en voix et données en mode satellite à partir d'un Smartphone et jusqu'à 5 appareils mobiles connectés en même temps. Grâce à l'Iridium GO! les frais de roaming sont supprimés, il suffit de connecter le Smartphone au hotspot, n'importe où dans le monde et votre appareil se connecte au réseau Iridium. C'est un appareil compact, robuste et portable facile d'utilisation via une application gratuite (iOS) à télécharger. Couverture mondiale, pôles inclus.

REF: **0101859**

REF: **0101857** Recharge Go! OPTIACCESS 400 (validité 6 mois)

REF: **0101856** Recharge Go! OPTIACCESS 1000 (validité 12 mois)



► TÉLÉPHONE IRIIDIUM MOTOROL 9575 EXTREME

L'Iridium Extreme est le plus récent des téléphones portables Iridium. Très robuste (IP65), ergonomique, plus léger et compact que son prédécesseur le 9555, avec une autonomie accrue, ce nouveau terminal dispose aussi d'un GPS permettant l'envoi régulier d'une position avec son suivi à terre accessible depuis une interface Web. Un bouton SOS vient compléter ces nouvelles fonctionnalités (sur abonnement).

REF: **0101960** Motorola 9575

REF: **0101927** Recharge OPTIACCESS 100 minutes valable 1 mois

REF: **0101961** Recharge OPTIACCESS 200 minutes valable 6 mois

REF: **0101926** Recharge OPTIACCESS 600 minutes valable 12 mois



► THRANE-IRIDIUM LT-3100

Le téléphone satellite Iridium LT-3100 est un téléphone fixe maritime. Il est conçu pour le marché professionnel mais aussi pour la plaisance. Le système LT-3100 répond à tous les standards et exigences de certification requises pour les équipements de communication par satellite maritime dans le monde entier. Il dispose de fonctionnalités voix et données avec une couverture globale à 100%. Il comprend une unité de contrôle, un combiné et une antenne. Une solution de câble unique connecte l'unité de contrôle à l'antenne. En utilisant un câble coaxial standard, il est possible d'obtenir jusqu'à 500 mètres d'écart entre les unités, ce qui donne la liberté de monter l'antenne dans le meilleur emplacement possible, avec une visibilité directe des satellites. Le système LT-3100 peut être le système principal de communication par satellite sur les navires, couvrant les besoins de communication de base en termes de connectivité entre le navire et le rivage. En outre, le système LT-3100 peut être utilisé pour les appels de l'équipage ou pour les appels par satellite de secours. Il offre des services voix, SMS, données, suivi des navires et d'autres services Iridium avec des tarifs de communication compétitifs, ce qui en fait un produit de communication par satellite idéal à bord de tout navire. Conçu et construit pour les environnements exigeants et difficiles avec des températures de fonctionnement de -25°C à +55°C.

REF: **0223402**



► BIVY STICK

Utilisez le BIVY STICK pour transformer votre téléphone portable en appareil de communication par satellite. Avec une couverture satellite mondiale via le réseau satellite Iridium, vous pourrez communiquer grâce au BIVY STICK. BIVY est composée d'un dispositif personnel de communication par satellite bidirectionnelle, BIVY STICK, et de l'application BIVY. Le BIVY associe un matériel et un logiciel riche en fonctionnalités pour créer le mélange parfait : sécurité et commodité. Idéal pour les activités hors des sentiers battus, utilisez BIVY pour restez en contact avec tous ceux qui comptent pour vous, tout en sachant que l'aide est toujours disponible sur simple pression d'un bouton !

REF: **0223403BS**



NEW

Vous n'êtes jamais très loin de chez vous avec le pack marine inReach® Mini 2.

Cet appareil ultra-compact de communication textuel par satellite vous permet d'envoyer et de recevoir des messages, de déclencher un SOS interactif (abonnement satellite actif requis en option), de suivre et d'enregistrer votre position et d'utiliser une navigation simple dans le monde entier. Partagez votre position avec vos proches restés à la maison en utilisant votre page MapShare™ ou avec vos coordonnées intégrées dans vos messages. Le compas numérique fournit



PACK MARINE INREACH MINI 2

des informations de cap précises, même en position stationnaire. Avec le support vissé et le câble d'alimentation, montez l'appareil à votre barre pour un accès facile en un clin d'œil et associez-le même à votre traceur compatible pour voir les messages sur votre écran multifonctions. (Nécessite un abonnement) Dans la boîte : INREACH MINI 2, câble USB, support pour bateau, cordon flottant et câble d'alimentation de 12V

REF: **0223423**

SÉCURITÉ

ELECTRONIQUE

NAVIGATION

MOUILLAGE

ÉLECTRICITÉ

CONFORT
DECO

VIE À BORD

MOTEUR

ACCOSTILLAGE

ENTRETIEN

LOISIRS

ÉQUIPEMENT
PERSONNEL

Pour consultez les prix flashez le Qr-code ou www.bigship.fr avec la référence



▶ **ANTENNE VEDETTE 3DB SUPER GAIN CAPRI**

Antenne VHF, fouet fibre de verre, pour vedette, 3db, 1.4 m de longueur, 50W max. avec rotule de fixation intégrée et câble coaxiale 6m. Poids 230g.

REF: **0102630BS**



▶ **ANTENNE VOILIER 3DB SUPER GAIN CROW**

Antenne VHF, fouet inox, pour voilier, 3db, 0.86m de longueur, 50W max. avec équerre de fixation et câble coaxiale 20m. Poids 140g.

REF: **0102631BS**



ANTENNES VHF/FM ET ACCESSOIRES

▶ **ANTENNE VEDETTE 6 DB SUPER GAIN MADEIRA**

Antenne VHF de 6 dB de 2,3 m de longueur conçue pour les bateaux à moteur. elle est légère, autoportante et très facile à installer partout grâce au support à cliquet intégré noir. Avec des éléments en laiton et en cuivre protégés par un tube en fibre de verre noir solide et un câble coaxial RG58C / U intégré de 6 m.

REF: **0213627BS**

GLOMEX <small>The Best in marine electronics</small>	▶ RA104	▶ RA1206 NY	▶ RA1206 CR	▶ RA106	▶ RA106	▶ RA106	▶ RA106	▶ RA106
Application	Vedette			Voilier				
Gain	3 db	6 db		3 db				
Puissance max	100 W							
Longueur	100 cm	240 cm		90 cm				
Matériaux	Fibre de verre - vernis polyuréthane			Fouet inox			Fibre de verre - vernis polyuréthane	
Fixation fournie	Rotule nylon 1 axe intégrée	Rotule nylon 2 axes	Rotule chromée 2 axes	Rotule nylon 2 axes		Equerre inox		
Câble	4,5 m intégré	4,5 m		4,5 m	18 m	25 m	18 m	25 m
Poids de l'antenne	180 g	670 g		180 g				
Accessoires fournis		Livrée avec protection pour connecteur et passe fil		Livrée avec protection pour connecteur et passe fil, démontage rapide sur rotule		Livrée avec protection pour connecteur et passe fil, démontage rapide sur équerre		
Référence	0102611BS	0102616BS	0102617BS	0102615BS	0102610BS	0102621BS	0102115BS	0102117BS



▶ **ANTENNE DE SECOURS GLOMEX RA114**

RA114 est une antenne de secours, à utiliser en cas de casse ou dysfonctionnement temporaire de l'antenne principale. Cette petite antenne, d'à peine 350 mm de haut, est dotée de 9 m de câble coaxial et d'un connecteur mâle PL259.

REF: **0102613BS**



▶ **ANTENNE RACING GLOMEX RA111**

RA111 est une petite antenne VHF (140 mm), protégée par un tube conique en caoutchouc synthétique, qui peut être installée sans distinction sur des bateaux à voiles ou à moteur. Elle est dotée d'un câble coaxial de 18 m (59') et d'un connecteur mâle PL259.

REF: **0102614BS Vedette**



▶ **ANTENNE GLOMEX AIS RA111**

L'antenne AIS RA111 est calibrée pour les fréquences spécifiques de VHF et pour les normes AIS. Elle est dotée d'un câble coaxial de 9 m et connecteur

REF: **0213626BS**





► **SYSTÈME D'ANTENNE MODULAIRE FME GLOMEX EASY**

Composez-vous-même votre antenne VHF ou FM en fonction de vos besoins ! C'est ce que permet la nouvelle gamme d'antenne GLOMEX avec le connecteur FME. Ce connecteur permet la livraison d'un câble coaxial pré-équipé prêt à l'emploi, un montage en quelques secondes sans coupe ni soudure, un connecteur entièrement étanche et très fin (9 mm) afin de faciliter le passage dans le mat ou les cloisons. Choisissez le type de votre antenne, la longueur de câble, le type de fixation et les options souhaitées pour son montage.

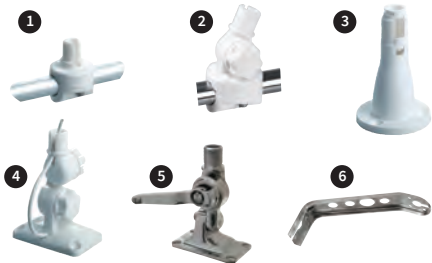

► **ÉTAPE 1/5 - L'ANTENNE**

- RÉF. **0102012**BS RA106FME Antenne VHF 0.9m – 3db fibre de verre
- RÉF. **0102011**BS RA106FME Antenne VHF 0.9m – 3db inox
- RÉF. **0102013**BS RA300FME Antenne VHF 1.2m – 3wdb fibre de verre
- RÉF. **0102014**BS RA301 extension 1.2 pour RA300
- RÉF. **0102015**BS RA300FM Antenne FM 1.2m – fibre de verre



► **ÉTAPE 2/5 - LE CÂBLE**

- RÉF. **0102023**BS Câble VHF FME - 3 m
- RÉF. **0102024**BS Câble VHF FME - 6 m
- RÉF. **0102025**BS Câble VHF FME - 12 m
- RÉF. **0102026**BS Câble VHF FME - 18 m
- RÉF. **0102027**BS Câble VHF FME - 24 m
- RÉF. **0102028**BS Câble VHF FME - 30 m
- RÉF. **0102032**BS Câble FM FME - 6 m
- RÉF. **0102030**BS Câble FM FME - 18 m
- RÉF. **0102031**BS Câble FM FME - 25 m



► **ÉTAPE 3/5 - LA FIXATION**



- RÉF. **0102623**BS Equerre inox voilier
- RÉF. **0102209**BS FME RA107 inox vedette
- RÉF. **0102208**BS FME RA135 nylon vedette

► **ÉTAPE 4/5 - LE CONNECTEUR**

- RÉF. **0102020**BS FME / PL Femelle
- RÉF. **0102021**BS FME / PL Male

► **ÉTAPE 5/5 - LES OPTIONS**

- RÉF. **0102029**BS Passe fil
- RÉF. **0102022**BS Protection connecteur
- RÉF. **0600001**BS Girouette



► **CÂBLE COAXIAL VHF**

Câble coaxial vhf RG 58, les 50 m.
RÉF. **1406457**

► **CONNECTEUR MÂLE STANDARD VHF POUR CÂBLE RG-58 Ø 5 MM**

RÉF. **0102150**BS



► **CONNECTEUR FEMELLE/FEMELLE POUR FICHE PL-259**

RÉF. **0102151**BS



► **PASSE PONT GLOMEX RA105**

En laiton. Livré avec manchon caoutchouc et prise PL 259.
RÉF. **0102622**BS



► **SPLITTER GLOMEX RA101**

Permet d'utiliser la même antenne pour VHF, AIS et AM/FM.
Alim. 12V.

RÉF. **0102224**BS



► **SUPPORTS D'ANTENNE**

Supports pour antenne VHF ou GPS avec filetage standard 1", traités anti UV, résistants aux conditions les plus dures.

- 1 RÉF. **0102204**BS GLOMEX RA145 Rotule nylon pour balcon
- 2 RÉF. **0102203**BS GLOMEX RA134 Rotule nylon 1 axe pour balcon
- 3 RÉF. **0102205**BS GLOMEX V9175 Embase nylon
- 4 RÉF. **0102202**BS GLOMEX RA135 Rotule nylon 2 axes platine
- 5 RÉF. **0102620**BS GLOMEX RA1165S Rotule inox 2 axes platine
- 6 RÉF. **0102623**BS GLOMEX RA106 Equerre inox



SÉCURITÉ

ELECTRONIQUE

NAVIGATION

MOUILLAGE

ÉLECTRICITÉ

CONFORT
DECO

VIE À BORD

MOTEUR

ACCASTILLAGE

ENTRETIEN

LOISIRS

ÉQUIPEMENT
PERSONNEL

Pour consulter les prix flashez le
Qr-code ou www.bigship.fr avec
la référence



L'AIS (Système d'Identification Automatique) permet la réception et l'envoi de messages numériques d'identification et de positionnement des navires sur les fréquences VHF. Les messages envoyés indiquent en temps réel le numéro MMSI du navire, sa position GPS, son nom, sa taille, sa vitesse, son cap, le type du navire, sa destination etc. Un récepteur de ce signal peut ainsi calculer les routes de collision et prévenir d'un danger. Les afficheurs compatibles (GPS lecteurs de cartes, ou PC, ou écran indépendant) affichent sous formes d'icônes les navires émetteurs autour de votre position.

La législation rend obligatoire l'utilisation d'émetteur de classe A sur les navires de plus de 300 tonnes et les navires de pêche de plus de 10m. Dans la navigation de plaisance, l'usage d'émetteur de classe B est libre, soumis uniquement à déclaration (gratuite) auprès de l'ANFR permettant l'obtention d'un numéro MMSI attaché au bateau.



▶ B200 ÉMETTEUR - RÉCEPTEUR AIS - 5W AVEC BATTERIE INTÉGRÉE

Em-Trak B200 est d'une puissance d'émission élevée (5W) AIS Classe B avec batterie de secours interne de sauvegarde qui permet jusqu'à 12 heures d'émission continue ce qui permet de sécuriser votre navire en cas de perte de puissance. Imperméable à l'eau et conçu pour fonctionner en continu et de manière fiable pendant des années dans la plupart des environnements marins. Il est compatible à tous les systèmes d'affichage qui comprend à la fois Wi-Fi et Bluetooth NMEA 183 et NMEA 2000 pour établir une connexion à tout système d'affichage ou une application rapide et facile.

REF. **2106513BS**



▶ ÉMETTEURS/RÉCEPTEURS GAMME 920 ET 950 :

Émetteurs/Récepteurs AIS 2W gamm
920

Les appareils de la série B920 sont de
émetteurs récepteurs AIS de classe
qui disposent d'une puissance standard
de 2W ou 5W et d'une antenne GPS
intégrée. Ils sont Waterproof IPX7 et
équipés du support « Flexi-Fit » qui
permettent une installation simpl
et sûre. En option ils disposent d'un
splitter d'antenne VHF intégré, WIFI e
Bluetooth.

▶ B921 - B922



▶ B923 - B924



▶ B951 - B952



▶ B953 - B954



	▶ B921	▶ B922	▶ B923	▶ B924	▶ B951	▶ B952	▶ B953	▶ B954
▶ PUISSANCE	▶ 2W	▶ 2W	▶ 2W	▶ 2W	▶ 5W	▶ 5W	▶ 5W	▶ 5W
▶ WIFI	▶ -	✓	▶ -	✓	▶ -	✓	▶ -	✓
▶ BLUETOOTH	▶ -	✓	▶ -	✓	▶ -	✓	▶ -	✓
▶ SPLITTER								
▶ ANTENNE	▶ -	▶ -	✓	✓	▶ -	▶ -	✓	✓
▶ VHF								
▶ ANTENNE GPS INTERNE	✓	✓	✓	✓	✓	✓	✓	✓
▶ NMEA 0183 & 2000	✓	✓	✓	✓	✓	✓	✓	✓
▶ RÉFÉRENCE	0162630BS	0162634BS	0162635BS	0162640BS	0162636BS	0162637BS	0162638BS	0162639BS



▶ B400 ÉMETTEUR-RÉCEPTEUR AIS CERTIFIÉ SOTDMA CLASSE B

L'émetteur-récepteur AIS B400 est idéal pour la navigation
hauturière, avec une transmission puissante de 5W (au lieu de 2W).
Il combine le protocole de transmission radio prioritaire SOTDMA
de transmission accrue et la technologie HF-AIS.

Étanche IP67, il intègre un lecteur CMAP et un écran haute résolution couleur robuste, installable à
l'extérieur, avec différents modes d'affichages. Économe en énergie, il inclut la connectivité NMEA 0183
et NMEA 2000 mais également le WIFI.

REF. **0053635BS**



pour une fréquence



ÉMETTEURS ET RÉCEPTEURS AIS



▶ ATB1 : AIS ÉMETTEUR RECEPTEUR CLASSE B

Intégrant la technologie SOTDMA pour une meilleure visibilité auprès des autres navires, le transpondeur AIS ATB1 est muni d'un récepteur GPS et d'une connectivité Wifi,USB, NMEA 0183 et NMEA 2000. Puissance d'émission de 5W. Livré avec une antenne externe. Application mobile et tablette gratuite. Plage de fréquences : 156,025/162,025MHZ.

REF. 0059198



▶ ÉMETTEUR/RÉCEPTEUR AIS-500 navico

Émetteur récepteur AIS classe B, le transpondeur NAIS-500 permet l'échange d'informations critiques entre bateaux pour réduire le risque de collision. Indique aux bateaux dans votre voisinage votre direction obtient également des informations de leur part : nom, taille et identifiant MMSI du bateau, type de bateau, point d'approche le plus proche (CPA) et temps au point d'approche le plus proche (TCPA), route, vitesse et cap... Le NAIS 500 s'intègre facilement à votre écran et votre VHF grâce à son interface NMEA2000.

REF. 2106599



GARMIN.

▶ ÉMETTEUR RÉCEPTEUR AIS 800

L'AIS 800 GARMIN est un émetteur/récepteur AIS (classe B/SO) doté d'une puissance de transmission de 5W, avec multiplexeur intégré qui permet d'émettre en VHF et de recevoir les informations AIS en même temps avec une seule antenne VHF. Il est équipé des interfaces NMEA 0183 et NMEA 2000 pour une installation aisée et afficher les cibles sur les traceurs de carte compatibles. Il dispose d'une antenne GPS interne conformément à la nouvelle réglementation et d'un connecteur pour antenne externe (en option).

REF. 0067268



Raymarine

▶ AIS 700

ÉMETTEUR/RECEPTEUR RAYMARINE AIS 700 Class B avec Splitter d'antenne intégrée

L'AIS700 de Raymarine est un système d'identification automatique (AIS) émetteur-récepteur de classe B conçu pour être utilisé avec les systèmes de navigation à écran multifonction Raymarine. Son répartiteur d'antenne intégré simplifie l'installation avec l'antenne VHF existante. Compatible NMEA2000, NMEA0183, PC et SeaTalkng. Antenne GPS 72 canaux fournie. Mode silencieux activable par l'écran multifonction ou physiquement (bouton) pour une sécurité renforcée, au besoin. Norme SOTDMA 5 W en émission.

REF. 0066348



navico

▶ SPLITTER D'ANTENNE NSPL-500

Splitter d'antenne, élimine la nécessité d'une deuxième antenne et dote votre antenne VHF existante d'un splitter d'antenne : AIS, VHF, FM. Faible consommation d'énergie, aucune perte sur l'AIS et la réception VHF.

REF. 2106600

TRANSPONDEUR AIS AMEC CAMINO-108S



Le Camino 108S est conçu pour fournir une émission de données AIS performante. Grâce à ce petit boîtier robuste, vos données seront transmises à d'autres navires équipés d'appareils AIS; et vous recevrez leurs données en les affichant sur un traceur ou un PC. Cette AIS, c'est la manière la plus simple de diminuer les risques de collision en mer.

Le récepteur bi-canaux permet de suivre tous les navires équipés en AIS de classe A ou B, les balises AtoN, et les SART. L'intégration au système de navigation du bord se fait par les ports NMEA0183 4800/38400bauds, NMEA2000, et en USB pour connexion PC. Les données AIS peuvent être

facilement sauvegardées grâce au lecteur de carte SD intégré.

PLUS SIMPLE AVEC LE DUPLEXEUR INTÉGRÉ

Grâce au duplexeur AIS intégré, plus besoin d'installer une nouvelle antenne. L'antenne VHF de votre bateau pourra désormais faire office d'émetteur-récepteur AIS mais aussi de radio FM. Vous pourrez réduire les pertes de puissance et user pleinement de votre radio et de votre AIS en même temps. Ce splitter intégré est optimisé pour réduire les pertes de puissance.

REF. 0224618



SÉCURITÉ

ÉLECTRONIQUE

NAVIGATION

MOUILLAGE

ÉLECTRICITÉ

CONFORT
DECO

VIE À BORD

MOTEUR

ACCOSTILLAGE

ENTRETIEN

LOISIRS

ÉQUIPEMENT
PERSONNEL

Pour consultez les prix flashez le
Qr-code ou www.bigship.fr avec
la référence



► GARMIN GPS 73

Ecran monochrome 2,6" - Antenne GPS haute sensibilité pour mémoriser jusqu'à 1000 waypoints - Marquez la position de vos endroits préférés et retournez-y facilement ultérieurement - Fonction "SailAssist" avec indicateur virtuel de ligne de départ, compte à rebours programmable, historique de vitesse et assistant d'aide au virement de bord - Rétroéclairage intégré - Fonction MOB, alarmes de dérive, de mouillage, d'écart de route, possibilité de planification de route et bien plus encore.

Jusqu'à 18 heures d'autonomie (nécessite 2 piles AA non incluses) Compatible NMEA 0183 - Boîtier étanche et insubmersible
REF. 0041968



GARMIN.



► QUATIX 7 PRO

En plus de la QUATIX 7 : Verre saphir résistant aux rayures, écran AMOLED, lampe torche LED intégrée, conception eco-responsable, capteur de fréquence cardiaque de nouvelle génération, mode rétroéclairage rouge,

2 REF. 0225269

GPS PORTABLES ET MONTRES

► GARMIN GPSMAP 795

Suivez toutes vos aventures sans perdre le cap avec le GPSMAP® 795, un appareil portable robuste, flottant et antibuée. Le compas électronique 3 axes avec compensation d'inclinaison indique le cap, même lorsque le bateau est à l'arrêt. Profitez du meilleur des données Garmin et Navionics® avec les cartes BlueChart g3 en option. Restez dehors plus longtemps grâce à une autonomie de batterie de 19 heures en mode GPS. Ce modèle dispose de plus de mémoire que les précédents, ce qui vous permet d'enregistrer et de suivre jusqu'à

10 000 waypoints, 250 routes et 300 fichiers d'activité physique.

REF. 0222582



► GPSMAP 86S

Naviguez en toute sérénité avec la série des GPSMAP®86. Ces GPS portables et flottants haut de gamme possèdent un écran couleur de 3 pouces lisible même en plein soleil.

Les GPSMAP 86s prend en charge les cartes BlueChartG3 (en option) avec les données Navionics®intégrées. La connectivité sans fil fait de ces GPS portables une extension virtuelle de votre système Garmin embarqué, affichant les données du bateau à partir des traceurs et des produits compatibles. Ils fonctionnent également comme une télécommande pour une utilisation pratique de votre pilote automatique Garmin et de vos produits marins FUSION®. Son filtre GPS réglable lisse la vitesse et l'indication de cap sur la houle, et affiche des notifications intelligentes lorsqu'il est associé à un smartphone compatible. La batterie au lithium interne rechargeable offre une autonomie allant jusqu'à 40 heures (GPSMAP 86s).

REF. 0161654

► GPSMAP 276CX GARMIN.

Le GPSMAP 276Cx est un GPS polyvalent. Il suit votre position avec précision sur tous les terrains. Il dispose d'une antenne GPS/GLONASS, d'un grand écran de 5" lisible en plein soleil, d'un altimètre barométrique intégré et d'un boussole électronique 3 axes. Connectivité sans fil. Fonction météo dynamique (prévisions météo et vue radar animée sur votre carte de navigation), Smart Notifications, LiveTrack (suivi en temps réel) qui vous permet de partager votre position exacte avec vos proches ou effectuer les mises à jour automatiquement - Compatible avec les cartes de randonnée Garmin TOPO et HuntView, les cartes de navigation BlueChart® g2 HD, les cartes routières City Navigator, Custom Maps, etc - Alimentation : piles AA ou batterie rechargeable. Livré avec un abonnement d'un an au service BirdsEye Satellite Imagery. Compatible avec une large sélection de cartes marine, topo et routière. Etanche IPx7.

REF. 0044679

► QUATIX 7

Tracez votre petit coin de paradis sur l'eau et à terre avec la série quatix®7, la montre GPS connectée multisport qui possède toutes les fonctions dont vous avez besoin sur votre bateau comme sur la terre ferme. Offrant une connectivité complète avec les traceurs Garmin et autres appareils compatibles, elle vous permet notamment de contrôler le pilote automatique, le nouveau moteur Force KRAKEN et le système de divertissement Fusion-Link™ tout en affichant les données de marée sur son écran. La montre offre également des fonctionnalités de diffusion de données ainsi que de nouvelles alarmes de sécurité vous permettant de cerner plus facilement votre environnement. Utilisez les boutons ou la nouvelle interface tactile pour sélectionner vos options. Elle est également compatible avec les cartes BlueChart®g3(en option). Pour vous accompagner au quotidien, cette montre connectée offre des fonctionnalités avancées dont des profils d'activité intégrés pour les sports nautiques et terrestres, des métriques de performances, des SmartNotifications, un suivi de l'état de santé 24h/24 et 7j/7 ainsi qu'un accès à Garmin Connect™ et aux paiements sans contact Garmin Pay™. La quatix 7 Pro Sapphire dispose d'un écran AMOLED lumineux de 1,3". La quatix 7X Solar comprend un système de chargement solaire pour prolonger l'autonomie de la batterie et une lampe de poche LED intégrée.

1 REF. 0222919

► GARMIN QUATIX 7X SOLAR

Passez plus de temps sur l'eau grâce à la quatix 7X Solar, la montre GPS multisports avec verre à recharge solaire. Son écran de 1,4" intègre la technologie unique Power Glass™ qui permet de prolonger l'autonomie de la batterie. Vous pourrez donc profiter encore plus longtemps de la connectivité et des fonctionnalités de votre montre.

Bracelet en Titane
3 REF. 0222921



► GPSMAP 86i INREACH GARMIN.

Naviguez en toute sérénité avec la série des GPSMAP®86. Ces GPS portables et flottants haut de gamme possèdent un écran couleur de 3 pouces lisible même en plein soleil. Le GPSMAP 86i prend en charge les cartes BlueChartG3 (en option) avec les données Navionics®intégrées. La connectivité sans fil fait de ces GPS portables une extension virtuelle de votre système Garmin embarqué, affichant les données du bateau à partir des traceurs et des produits compatibles. Ils fonctionnent également comme une télécommande pour une utilisation pratique de votre pilote automatique Garmin et de vos produits marins FUSION®. Le GPSMAP 86i vous permet de rester en contact, où que vous soyez dans le monde, grâce à la technologie de communication par satellite inReach® 1, la messagerie texte bidirectionnelle et le SOS interactif. Partagez votre position à l'aide d'un suivi de localisation basé sur GPS. Nécessite un abonnement.

RÉF **0161655**



► FURUNO GP 39 **FURUNO**

Le GPS Furuno GP39 est un système de navigation assurant un positionnement rapide et précis grâce à la technologie intégrée SBAS (WAAS / EGNOS / MSAS). Il permet d'enregistrer de très nombreuses données : jusqu'à 3 000 traces, 10 000 Waypoints et 100 routes (de 30 waypoints chacune). Il peut aussi être raccordé via le protocole NMEA0183 à d'autres appareils de navigation sondeur, radar. Ce GPS fixe est équipé d'un écran couleur haute résolution de 4.2 pouces de diagonale pour une excellente qualité de lecture. Affichage Digital : page personnalisable permet d'afficher de 1 à 4 données de navigation. Sélectionnez les données que vous souhaitez à afficher. Connectique NMEA 2000. Livré avec un système de démontage rapide et simple grâce à un nouvel étrier de fixation, une antenne GPA-017 et un câble de 10m.

RÉF **0044208**

► SUPPORT SONDE COULISSANT INOX

Ces glissières RACING SEANOX sont conçues pour s'adapter à un large éventail de sondes grâce à leurs trous oblongs, offrant ainsi des réglages fins pour une meilleure détection.

La partie mobile des glissières est munie d'une tôle de fixation universelle pour recevoir l'étrier de sonde.

Elles sont renforcées pour résister aux contraintes des bateaux rapides et sont équipées d'une plaque anti-gerbe d'eau.

RÉF **0224600** 7,5-28,7cm

RÉF **0224601** 7,5-39,8cm

RÉF **0224602** 7,5-53,3cm



► SUPPORT ÉCRAN GPS/ SONDEUR

Permet de monter un combiné GPS/sondeur sur une surface plane, sur une bride simple ou double-bride SEANOX en option et ainsi assembler l'ensemble sur un balcon, main courante, T-Top ou Roll Bar. C'est l'accessoire idéal lorsque la place manque sur une console de pilotage ou pour monter un deuxième écran.

RÉF **0224603** grand modèle

RÉF **0224604** petit modèle

RÉF **0228556** Bride de montage D22/35 mm

RÉF **0224606** Bride de montage D36/50 mm

RÉF **0224607** Bride de montage D51/65 mm

NEW



► SUPPORT SONDE COULISSANT

Support de sonde coulissant de 33 à 56 cm permettant de remonter la sonde lors de la sortie de l'eau du bateau

RÉF **0103747** Support 33/50cm



Pour consultez les prix flashez le
Qr-code ou www.bigship.fr avec
la référence

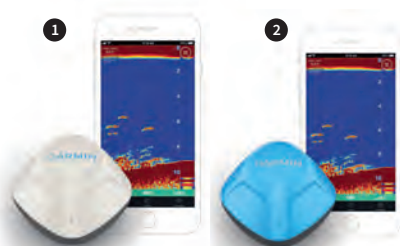

► GARMIN STRIKER CAST

Pourquoi deviner où trouver du poisson ? Trouvez exactement où ils se cachent avec le sondeur portable STRIKER Cast. Téléchargez simplement l'application STRIKER Cast, apparez votre appareil mobile au sondeur et commencez à pêcher en quelques minutes. Les versions GPS du STRIKER Cast offrent un GPS intégré qui offre la possibilité de créer vos propres cartes bathymétriques avec des contours de 30cm en utilisant le logiciel Quickdraw Contours

- 1 RÉF. **0213459**
2 RÉF. **0213460** avec GPS

Idéale pour le kayak, tous les appareils de la série STRIKER VIVID intègrent une antenne GPS permettant de mémoriser la position de vos spots de pêche (casier, épaves, cale de mise à l'eau). Sondeur couleur facile à utiliser avec 7 nouvelles palettes de couleurs vives de sondeur à balayage pour distinguer facilement les poissons et la structure. Ils indiquent votre vitesse en temps réel ainsi que le cap et la distance / waypoints.

Tous les modèles intègrent un module sondeur CHIRP pour une image nette et parfaitement définie. Les STRIKER VIVID disposent maintenant de la fonction Quickdraw Contours qui vous permet de générer vos propres cartes de pêche avec courbes bathymétriques représentées tous les 30 cm (jusqu'à 8 000 km²).



► GARMIN STRIKER VIVID 5CV

Sondeur avec antenne GPS haute sensibilité intégrée - Affiche la vitesse fond, le cap, le relèvement et la distance de vos waypoints - Ecran 5" (800 x 480px) couleur plein soleil - Compatible toutes sondes HD-ID™ (50 / 77 / 200 kHz) - Module sondeur HD-ID CHIRP et ClearVü CHIRP (260/455/800 kHz) intégré - Puissance : 500W - Graphique et journal de température de l'eau - Fonction Quickdraw Contours pour enregistrer jusqu'à 8000 km de cartes de pêche détaillées avec courbes bathymétriques représentées tous les 30cm. Livré avec GT20-TM (77/200 kHz et ClearVü CHIRP (455/800kHz).

RÉF. **0057414** Sonde TA - GT20



► GARMIN STRIKER VIVID 9SV

Idem précédant avec écran couleur et plein soleil de 9" (800 x 480 px). Livré avec GT52HW-TM (150-250kHz, ClearVü CHIRP et SideVü CHIRP (455/800kHz).

RÉF. **0057417** Sonde TA - GT52

► GARMIN STRIKER VIVID 4CV

Sondeur avec antenne GPS haute sensibilité intégrée - Affiche la vitesse fond, le cap, le relèvement et la distance de vos waypoints - Ecran 4" (480 x 320 px) couleur plein soleil - Compatible toutes sondes HD-ID™ (50 / 77 / 200 kHz) - Module sondeur HD-ID CHIRP intégré - Puissance : 300W - Graphique et journal de température de l'eau - Fonction Quickdraw Contours pour enregistrer jusqu'à 8000 km de cartes de pêche détaillées avec courbes bathymétriques représentées tous les 30cm. Livré avec GT20-TM (77/200 kHz et ClearVü CHIRP (455/800kHz).

RÉF. **0057413** Sonde TA - GT20



► GARMIN STRIKER VIVID 7SV

Sondeur avec antenne GPS haute sensibilité intégrée - Affiche la vitesse fond, le cap, le relèvement et la distance de vos waypoints - Ecran 5" (800 x 480px) couleur plein soleil - Compatible toutes sondes HD-ID™ (50 / 77 / 200 kHz) - Module sondeur HD-ID CHIRP, ClearVü CHIRP (260/455/800 kHz) et SideVü CHIRP intégré - Puissance : 500W - Graphique et journal de température de l'eau - Fonction Quickdraw Contours pour enregistrer jusqu'à 8000 km de cartes de pêche détaillées avec courbes bathymétriques représentées tous les 30cm. Livré avec GT52HW-TM (150-250kHz, ClearVü CHIRP et SideVü CHIRP (455/800kHz).

RÉF. **0057416** Sonde TA - GT52

► GARMIN STRIKER VIVID 7CV

Idem précédant avec écran couleur et plein soleil de 7" (800 x 480 px). Livré avec GT20-TM (77/200 kHz et ClearVü CHIRP (455/800kHz).

RÉF. **0057415** Sonde TA - GT20

GARMIN™

SONDEURS



PIRANHA MAX 4

PRIX MINI



HUMMINBIRD

Les sondeurs PiranhaMAX intègrent désormais les caractéristiques de style et de fonctionnalité de la série HELIX. Avec un écran 20% supérieur en taille offrant une résolution de l'image encore plus fine (70% de pixels en plus), Les sondeurs PiranhaMAX, les plus compacts de la marque Humminbird offrent un confort de lecture "King size". Écran HD 4,3 pouces. 100% étanche (norme IPx7). Sonde bi-fréquences DualBeam. Sonde 200 et 455 kHz à double faisceaux de 28° et 16°. Puissance crête 2400 watts (300 watts RMS).

REF. **0044726** Sonde tableau arrière
REF. **0044727** Portable

► **HUMMINBIRD PIRANHA MAX 4 Di**

Il intègre en plus les fonctionnalités « Down Imaging ».

REF. **0044729** Down Imaging - Tableau arrière
REF. **0044730** Down Imaging - Portable

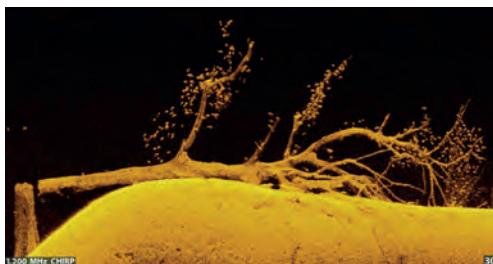

HUMMINBIRD

► **COMBINÉ HELIX 5 G3 CHIRP**

La série HELIX 5 propose un écran couleur panoramique de 5" sans compromis. Ce modèle HELIX 5 CHIRP GPS G3 comprend un sondeur Dual Spectrum CHIRP 2D, un GPS interne avec carte de base Humminbird et AutoChart Live intégré. Il est compatible avec les cartes Humminbird LakeMaster / CoastMaster ainsi que les cartes Navionics+. Écran LCD 5" TFT 256 couleur Plein Soleil, très haute définition 800x480 pixels. Puissance crête 4000 watts (500 W RMS).

REF. **0222583** Sonde Tableau arrière
REF. **0222584** Sonde Traversant



► **COMBINÉ HELIX 5 G3 CHIRP DI**

Le sondeur HELIX 5 G3 dans sa version DI intègre en plus les fonctionnalités « Down Imaging » permettant un rendu photographique à l'écran, plus facile à interpréter, il permet de voir le fond sans interprétation. L'écran du sondeur traditionnel reste disponible pour la détection du poisson. Écran LCD 5" TFT 256 couleur Plein Soleil, très haute définition 800x480 pixels. Puissance crête 4000 watts (500 W RMS).

REF. **0222585** Sonde Tableau arrière
REF. **0222586** Sonde traversant



SÉCURITÉ

ÉLECTRONIQUE

NAVIGATION

MOUILLAGE

ÉLECTRICITÉ

CONFORT
DECO

VIE À BORD

MOTEUR

ACCOSTILLAGE

ENTRETIEN

LOISIRS

ÉQUIPEMENT
PERSONNEL

Pour consultez les prix flashez le
Qr-code ou www.bigship.fr avec
la référence



NEW

FURUNO

► FURUNO SONDEUR FCV 800

Avec son écran de 8,44" et son design moderne, le nouveau FCV800 intègre le meilleur des technologies sondeurs Furuno grâce aux fréquences combinées qui permettent de connecter 2 sondes jusqu'à 1kw afin d'avoir une image sondeur hyper détaillée grâce à la sonde TrueEchoC et les fonctions Accu-Fish (taille des poissons) et Bottom Discrimination Sounder qui informe sur la nature du fond grâce aux sondes CW 50/200 compatibles. Vous pourrez exporter l'informatique de dureté du fond vers TimeZero Professional pour enrichir vos cartes.

Le Post Traitement du gain permet de modifier les réglages dans l'historique afin d'avoir une image sondeur la plus nette possible tout au long de la journée de pêche.

Avec le Nmea2000 vous bénéficiez d'une sortie Sortie TLL (Target Lat/Lon) – pour marquer vos waypoints avec les informations de profondeur, température de l'eau, taille du poisson et nati du fond.

Grâce au Wifi intégré vous pourrez avoir votre sondeur sur un second FCV600/FCV800 et/ou sur l'application TZiBoat (ios) et/ou sur l'appli NavNET Viewer (ios et android)

Connectique FCV800

REF. **0225283**

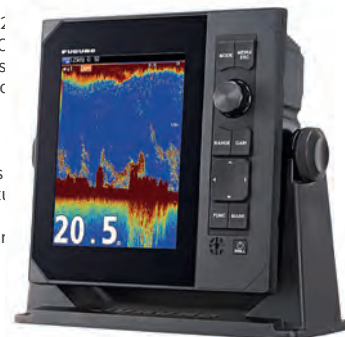

► FURUNO SONDEUR FCV 600

Avec son écran de 5,7" hyper lumineux et son design moderne, le nouveau FCV600 intègre le meilleur des technologies sondeurs Furuno. Vous pourrez avoir une image sondeur hyper détaillée grâce à une sonde TrueEchoChirp ou profiter des fonctions Accu-Fish (taille des poissons) et Bottom Discrimination Sounder qui informe sur la nature du fond grâce aux sondes CW 50/200 600w compatibles.

Le Post Traitement du gain permet de modifier les réglages dans l'historique afin d'avoir une image sondeur la plus nette possible tout au long de la journée de pêche.

Avec le Nmea2000 vous bénéficiez d'une sortie Sortie TLL (Target Lat/Lon) – pour marquer vos waypoints avec les informations de profondeur, température de l'eau, taille du poisson et nature du fond.

Grâce au Wifi intégré vous pourrez avoir votre sondeur sur un second FCV600/FCV800 et/ou sur l'application TZiBoat (ios) et/ou sur l'appli NavNET Viewer (ios et android)

REF. **0225284**



+ SONDES

REF. **0103553** Sonde TA 600W 50/200 kHz tri-fonctions

REF. **0103552** Sonde trav. bronze 600W 50/200 kHz tri-fonctions

REF. **0059199** Sonde trav. bronze 1000 W

REF. **0223408** Sonde P66 DST

REF. **0223407** Sonde P66 DT

REF. **0223437** Sonde B744V

REF. **0223438** Sonde B260



LOWRANCE

► HOOK² 4s

Idéal pour les bateaux avec un espace limité sur la console, le boîtier compact HOOK² 4x est doté d'un Broadband Sounder™ éprouvé et il est disponible avec un traceur GPS de base ou comme modèle de sondeur uniquement.

- Écran SolarMAX haute résolution
- Réglages automatiques
- Augmentez la couverture CHIRP de la plupart des sondeurs
- Sonde Bullet 200 Khz

REF. **0059170** Avec sonde bullet TA



► HOOK² 4X COMBINÉ SONDEUR/GPS

Ecran SolarMAX™ 4 pouces

REF. **0059171** Avec sonde bullet TA

LOWRANCE

Le tout nouveau dispositif HOOK Reveal facilite la pêche en offrant des performances exceptionnelles grâce à des outils de détection de poissons éprouvés, notamment : les réglages automatiques, DownScan Imaging™, des performances améliorées dans les eaux profondes et à présent FishReveal™. Ce puissant outil de détection de poissons associe l'identification de cible éprouvée du sondeur Lowrance CHIRP aux images haute résolution des détails et de la structure du fond de DownScan Imaging™. Vous bénéficiez ainsi d'une vue de pêche optimale, qui vous permet de cibler les poissons et de visualiser avec précision leur relation avec la structure sans avoir besoin d'un écran CHIRP-DownScan Imaging™ en affichage partagé. Que vous pêchiez dans un spot local ou dans une zone inconnue, trouvez les meilleures zones de pêche avec des cartes C-Map détaillées ou cartographiez les eaux inexplorées en temps réel avec Genesis Live. Cette fonction de cartographie en temps réel permet de créer votre propre bathymétrie. Conçu pour tirer le meilleur parti de votre temps sur l'eau, HOOK Reveal vous garantit d'obtenir la meilleure image du sondeur à chaque fois grâce aux réglages automatiques, une fonctionnalité unique qui ajuste automatiquement les paramètres du sondeur selon les changements de conditions de pêche. Nos modèles avec sonde HDI 83/200 et 50/200 offrent des performances de sondeur améliorées dans les eaux profondes. Par ailleurs, avec nos modèles TripleShot, vous pouvez explorer une plus grande surface en moins de temps grâce à une couverture deux fois plus étendue que celle des autres sondeurs.

COMBINÉS GPS/SONDEURS



► HOOK REVEAL 5 COMBINÉ SONDEUR/GPS

Ecran SolarMAX™ 5 pouces
 RÉF. **0162533** Avec sonde HDI 83/200
 RÉF. **0162534** Avec sonde HDI 50/200



► HOOK REVEAL 7 COMBINÉ SONDEUR/GPS

Ecran SolarMAX™ 7 pouces
 RÉF. **0162535** Avec sonde Tripleshot
 RÉF. **0162536** Avec sonde HDI 83/200
 RÉF. **0162537** Avec sonde HDI 50/200



► HOOK REVEAL 9 COMBINÉ SONDEUR/GPS

Ecran SolarMAX™ 9 pouces
 RÉF. **0162538** Avec sonde Tripleshot
 RÉF. **0162540** Avec sonde HDI 50/200

SÉCURITÉ

ÉLECTRONIQUE

NAVIGATION

MOUILLAGE

ÉLECTRICITÉ

CONFORT
DECO

VIE À BORD

MOTEUR

ACCASTILLAGE

ENTRETIEN

LOISIRS

ÉQUIPEMENT
PERSONNEL

ACCESSOIRES

① SONDE BULLET : TECHNOLOGIE CLASSIQUE GRAND ANGLE

Technologie classique grand angle : à 200 kHz 44°/ + High Chirp – Profondeur Max = 152m
 ① RÉF. **0059220** Sonde Tableau arrière Bullet 2D 200khz

② SONDE HDI 83/200 : ALLIE TECHNOLOGIE CLASSIQUE GRAND ANGLE, DOWNSCAN IMAGING

Downscan Imaging, Imagerie verticale à 455 kHz 55°/2.5° Profondeur max = 91m
 à 800kHz 35°/1.5° Profondeur max = 46m
 ② RÉF. **0059221** Sonde TA DownScan 2D chirp

③ SONDE TRIPLESHOT : ALLIE TECHNOLOGIE CLASSIQUE GRAND ANGLE, SIDESCAN IMAGING, DOWNSCAN IMAGING

Sidescan Imaging, Imagerie latérale à 455 kHz 55°/0.8° Largeur max = 183m
 à 800 kHz 35°/0.5° Largeur max = 91m
 ③ RÉF. **0059222** Sonde TA 2D Tripleshot DS & SS



► REVÊTEMENT POUR SONDE FOULFREE

Système de peinture sous marine sans biocide de protection des sondes. Agréé par Airmar. L'encrassement sur la face des sondes peut réduire leurs sensibilités, diminuant ainsi la qualité des retours d'écho de fond et cibles de poissons. Le kit comprend : tube de 15 ml de Foulfree™, lingette XD Clean, pinceau applicateur, tampon abrasif léger.

RÉF. **0213114** 0,25 L



Pour consultez les prix flashez le
 Qr-code ou www.bigship.fr avec
 la référence



GARMIN

COMBINÉS GPS/SONDEURS

► GARMIN SERIE ECHOMAP UHD2 CV

Devenez un expert local avec les combinés GPS ECHOMAP UHD2 CV 5"ou 7" à clavier. Visualisez des arcs de poissons clairs et nets avec le sondeur traditionnel Garmin. Utilisez le sondeur à balayage ClearVü avec des palettes de couleurs Vivid pour des vues claires et contrastées sous votre bateau. Grâce aux cartes Garmin Navionics+™ et Garmin NavionicsVision+™ (en option), vous pourrez naviguer et pêcher dans toutes les eaux comme si vous les connaissiez depuis toujours. La connectivité Wi-Fi® intégrée vous permet de partager le sondeur, les waypoints et les itinéraires avec un autre traceur de cartes Garmin compatible. Vous pouvez également vous coupler avec l'application gratuite tout-en-un ActiveCaptain® sur un smartphone compatible pour accéder à la fonction OneChart™, aux mises à jour logicielles et bien plus encore.



► GARMIN ECHOMAP UHD2 52CV

Ecran plein soleil 4,3" (480 x 272 px). Compatible NMEA 0183. Sondeur 500W compatible CHIRP HD-ID (50/77/200kHz, fréquences CHIRP basses, moyennes et hautes) et ClearVü CHIRP (260/455/800kHz).

RÉF. **0222931** Sans sonde
 RÉF. **0222932** Avec sonde TA GT 20

► GARMIN ECHOMAP UHD 72CV

Ecran plein soleil 7" (800x480pixels) à boutons. Nouvelle interface utilisateur. Sondeur compatible CHIRP HD-ID (50/77/83/200kHz, fréquences CHIRP) et ClearVü CHIRP UHD (260/455/800kHz). Wifi intégré pour profiter de l'application Active Captain. Compatible carte Garmin Navionics + et Vision+.

RÉF. **0222933** Sans sonde
 RÉF. **0222934** Avec sonde TA GT 20

► GARMIN ECHOMAP UHD2 62SV

Ecran tactile 6" multipoints (800 x 480 pixels) avec assistance clavier pour accéder rapidement aux fonctions les plus utilisées (zoom +/- et 4 touches personnalisables). Nouvelle interface utilisateur. Sondeur compatible CHIRP HD-ID (50/77/83/200kHz, fréquences CHIRP) et ClearVü/SideVü CHIRP UHD (260/455/800/1000/1200kHz). Wifi intégré pour profiter de l'application Active Captain. Compatible uniquement avec les cartes Garmin Navionics + et Vision+.

RÉF. **0223424** Sans sonde
 RÉF. **0223425** Avec sonde TA GT 54

► GARMIN ECHOMAP UHD2 72SV

Ecran tactile 7" multipoints (800 x 480 pixels) avec assistance clavier pour accéder rapidement aux fonctions les plus utilisées (zoom +/- et 4 touches personnalisables). Nouvelle interface utilisateur. Sondeur compatible CHIRP HD-ID (50/77/83/200kHz, fréquences CHIRP) et ClearVü/SideVü CHIRP UHD (260/455/800/1000/1200kHz). Wifi intégré pour profiter de l'application Active Captain. Compatible uniquement avec les cartes Garmin Navionics + et Vision+.

RÉF. **0223426** Sans sonde
 RÉF. **0223427** Avec sonde TA GT 54

► GARMIN ECHOMAP UHD2 92SV

Ecran tactile 9" multipoints (1024 x 600 pixels) avec assistance clavier pour accéder rapidement aux fonctions les plus utilisées (zoom +/- et 4 touches personnalisables). Nouvelle interface utilisateur. Sondeur compatible CHIRP HD-ID (50/77/83/200kHz, fréquences CHIRP) et ClearVü/SideVü CHIRP UHD (260/455/800/1000/1200kHz). Wifi intégré pour profiter de l'application Active Captain. Compatible uniquement avec les cartes Garmin Navionics + et Vision+.

RÉF. **0223428** Sans sonde
 RÉF. **0223429** Avec sonde TA GT 56

► GARMIN SERIE ECHOMAP UHD2 SV

Les traceurs ECHOMAP™UHD2 SV avec écran tactile à assistance clavier pour connaître les eaux mieux qu'un local. Visualisez des cibles de poissons claires et nettes avec le sondeur traditionnel Garmin. Les sondeurs à balayage ClearVü™et SideVü™offrent des palettes de couleurs Vivid pour des vues claires et contrastées tout autour de votre bateau. Les ECHOMAP™UHD2 SV prennent également en charge les systèmes de sondeur LiveScope™. Naviguez à l'aide de la cartographie Garmin Navionics+™ uniquement incluant un abonnement d'un an pour les mises à jour quotidiennes (vendue séparément). La connectivité Wi-Fi® intégrée vous permet de partager le sondeur, les waypoints et les itinéraires sans fil avec un autre traceur ECHOMAP™UHD2. Où que vous lanciez votre ligne, bénéficiez d'une meilleure précision de la position, en particulier dans les zones où les signaux sont réfléchis ou faibles, grâce au GPS multi-bande. Vous pouvez également effectuer un couplage avec l'application ActiveCaptain® gratuite et complète sur votre smartphone compatible pour accéder à la fonctionnalité OneChart™, aux mises à jour logicielles et bien plus encore. Le traceur prend en charge les réseaux NMEA 2000® pour connecter vos pilotes automatiques compatibles, les commutateurs numériques, la musique et bien plus encore, et afficher le tout sur un seul écran.



NEW



► SÉRIE ECHOMAP ULTRA 2

Optimisez vos sorties sur l'eau avec les traceurs ECHOMAP™Ultra 2. En plus d'intégrer tous les outils dont vous avez besoin pour trouver et attraper des poissons, cette version est dotée d'un écran IPS tactile 10" ou 12" à boutons physiques et de cartes Garmin Navionics+™ (disponibles en option). De plus, la gamme complète de sondeurs LiveScope™, les sondeurs à balayage ultra haute définition ClearVü™et SideVü™ ainsi que le sondeur traditionnel Garmin CHIRP (vendus séparément) sont pris en charge. La mise en réseau filaire et/ou sans fil vous permet de partager facilement le sondeur, les waypoints et les routes avec un autre traceur de cartes ECHOMAP Ultra 2 ou ECHOMAP UHD2 sur votre bateau (le sondeur LiveScope en option ne peut pas être partagé sans fil). Les traceurs incluent le logiciel Quickdraw Contours et prennent en charge les cartes Garmin Navionics+ et Garmin Navionics Vision+™, dotée de l'ombrage du relief haute résolution. Grâce à une connexion sans fil à votre moteur électrique Force® et Force Kraken, vous pouvez créer et suivre des routes, naviguer vers vos waypoints, contrôler la vitesse et bien plus encore.



► ECHOMAP ULTRA 2 102SV

Ecran tactile 10" multipoints avec assistance clavier pour accéder rapidement aux fonctions les plus utilisées (zoom +/- et 4 touches personnalisables). Compatibles NMEA 2000. Antenne GPS Multibande 10hz, réseau sans fil et enregistrement d'écran via l'application ActiveCaptain. Sondeur 600 W compatible CHIRP (hautes, moyennes et basses fréquences), ClearVü/SideVü Ultra-haute définition. Wifi intégré pour profiter de l'application ActiveCaptain

RÉF. **0225270** sans sonde
 RÉF. **0225271** avec sonde TA GT56-TM



► ECHOMAP ULTRA 2 122SV

Ecran tactile 12" multipoints avec assistance clavier pour accéder rapidement aux fonctions les plus utilisées (zoom +/- et 4 touches personnalisables). Compatibles NMEA 2000. Antenne GPS Multibande 10hz, réseau sans fil et enregistrement d'écran via l'application ActiveCaptain. Sondeur 600 W compatible CHIRP (hautes, moyennes et basses fréquences), ClearVü/SideVü Ultra-haute définition. Wifi intégré pour profiter de l'application ActiveCaptain

RÉF. **0225272** sans sonde
 RÉF. **0225273** avec sonde TA GT56-TM

GARMIN™

▶ ACTIVECAPTAIN™



ACTIVECAPTAIN ET SONDES

L'application gratuite 'tout en un' ActiveCaptain™ crée une connexion simple et puissante entre votre appareil mobile compatible et votre traceur, vos cartes et la communauté Garmin pour vivre l'expérience ultime de la plaisance connectée. Où que vous soyez, gardez vos données cartographiques auprès de vous, achetez de nouvelles cartes et accédez à la communauté Quickdraw™ Contours. Connectez-vous à la communauté ActiveCaptain pour profiter de commentaires actualisés sur les ports et d'autres points d'intérêt. Restez connecté avec votre entourage grâce aux Smart Notifications qui s'affichent directement sur votre écran. Planifiez votre route, repérez un lac avant une compétition pour qu'ActiveCaptain se synchronise automatiquement avec votre traceur de cartes. Enfin, avec ActiveCaptain, visualisez l'écran de votre traceur de carte et prenez-en le contrôle à distance depuis votre smartphone ou de votre tablette.

Fonctions clés :

- OneChart™ : accédez à toutes vos données cartographiques et achetez de nouvelles cartes depuis votre appareil mobile
- Affichez les smart notifications (appels entrants, SMS, emails) directement sur l'écran de votre traceur de cartes
- Connectez-vous aux autres plaisanciers de la communauté ActiveCaptain™ pour obtenir des commentaires à jour sur les marinas et autres points d'intérêt
- Créez, sauvegardez et transférez vos routes et vos waypoints entre l'application et le traceur de cartes – sans avoir à toucher le moindre bouton
- Téléchargez aisément et rapidement des cartes bathymétriques détaillées vers/ depuis la communauté Quickdraw™ Contours de Garmin
- Téléchargez les dernières mises à jour disponibles pour votre installation électronique via votre smartphone
- Visualisez et contrôlez votre traceur de carte à distance depuis votre smartphone ou tablette

GARMIN™	▶ Traceurs de cartes et Combinés					▶ Sondes
	▶ Série GPSMAP 8400(xsv)	▶ Série GPSMAP 1223 & 923 & 723 (xsv)	▶ Série ECHOMAP ULTRA 2 102sv/122sv	▶ SÉRIE ECHOMAP UHD2 CV 52CV/72CV ET UHD2 SV - 62SV /72SV/92SV	▶ ECHOMAP ULTRA 102sv/122sv et UHD2 cv 52cv/72cv et UHD2 sv 62sv /72sv/92sv	▶ STRIKER VIVID 9 & 7
▶ OneChart ▶ Accédez à la boutique de cartes BlueChart via l'application ActiveCaptain et téléchargez les données sur votre smartphone	✓	✓	✓	✓	✓	
▶ Partage des données OneChart ▶ Utilisez votre licence BlueChart à la fois sur vos appareils mobiles (jusqu'à 5) et sur votre traceur de cartes Garmin	✓	✓	✓	✓	✓	
▶ Quickdraw Community (partage & téléchargement)	✓	✓	✓	✓	✓	✓
▶ Synchronisation des données utilisateurs (waypoints / routes)	✓	✓	✓	✓	✓	
▶ Mise à jour logicielles via mobile sans passer par ordinateur	✓	✓	✓	✓	✓	✓
▶ Smart Notifications ▶ SMS, Emails, Appels entrants	✓	✓	✓	✓	✓	✓
▶ Garmin Helm ▶ Contrôlez votre GPSMAP à distance via l'application	✓	✓	✓			

▶ SONDES TABLEAU ARRIÈRE GARMIN

RÉF. 0103714 Sonde TA HD-ID GT20-TM - ClearVü pour les modèles GPSMAP 723xsv et 923 xsv Plus (8 pin)

RÉF. 0161725 Sonde TA CHIRP GT24UHD-TM - CHIRP et ClearVü UHD pour les modèles Echomap UHD 72cv et 84xx xsv

GARMIN™



▶ SONDEUR BLACK BOX LIVESCOPE XR AVEC SONDE LVS62

Le système LiveScope™ XR, doté de la technologie la plus récente, et sa portée étendue est désormais adapté pour la pêche côtière et en eau libre. La nouvelle sonde LVS62 comprend un sondeur à balayage en temps réel dont la portée atteint 152 m en eau douce et 106 m en eau salée. Réglez la sonde en fonction de l'endroit où vous pêchez ; utilisez le mode LiveScope™ Forward pour voir autour de votre bateau, le mode LiveScope™ Down pour voir directement sous votre bateau et le mode perspective pour une vue aérienne idéale le repérage en eau libre ou près des côtes.

▶ SONDEUR GARMIN BLACK BOX PANOPTIX LIVESCOPE

C'est sans aucun doute la technologie sondeur la plus spectaculaire qui soit. Panoptix Live Scope est un sondeur à balayage qui offre des images Live. Il offre un affichage en temps réel et facile à interpréter des poissons qui évoluent près d'une structure immergée. Images en temps réel hautement détaillées et faciles à interpréter des structures immergées et du profil de fond, ainsi que des leurres et des poissons qui nagent sous et autour de votre bateau, même lorsqu'il est immobile, jusqu'à 61 mètres Ecran vendu séparément.

RÉF. 0066417 Avec sonde LVS34

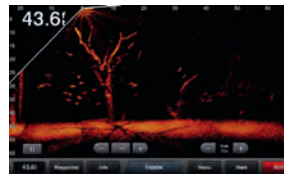

SECURITE

ELECTRONIQUE

NAVIGATION

MOUILLAGE

ELECTRICITE

CONFORT DECO

VIE A BORD

MOTEUR

ACCOSTILLAGE

ENTRETIEN

LOISIRS

EQUIPEMENT PERSONNEL

Pour consulter les prix flashez le
 Qr-code ou www.bigship.fr avec
 la référence



► SÉRIE GPSMAP® 723/923/1223

Les nouveaux traceurs de cartes séries GPSMAP 723, 923 et 1223 ont des écrans de résolution supérieure avec plus de pixels que les appareils GPSMAP de la génération précédente. Avec une forme plus compact et une puissance de traitement plus élevée, ils s'intègrent parfaitement à votre écosystème Garmin marine. Les versions sondeurs intègrent aussi la nouvelle palettes de couleurs Vivid ainsi que le sondeur à balayage Ultra Haute-Définition et du CHIRP traditionnel 1kW.. Les versions « xsv » prennent en charge le sondeur CHIRP Traditionnel 1kW, le sondeur à balayage ClearVü et à balayage SideVü et le sondeur qui voit tout Panoptix™, ainsi que le Système Panoptix LiveScope™. Chaque version est disponible avec un fond de cartographie mondiale et prend en charge les cartes Garmin Navionics + et Garmin Navionics Vision+ avec la fonction Autoguidage qui combinent le meilleur des données Garmin et Navionics. Partagez des cartes, des données utilisateur, des images de radar et de caméras IP entre plusieurs appareils via le réseau Garmin Marine Network. Les réseaux NMEA2000® et NMEA0183 vous permettent de vous connecter aux pilotes automatiques, commutateurs numériques, fonctions météo, systèmes audio FUSION-Link™, systèmes multimédias, VHF, fonctions AIS et bien plus encore. De plus, ces appareils utilisent la technologie ANT® pour se coupler aux appareils Garmin compatibles, tels que les montres marines, télécommandes sans fil et bien plus encore, ils intègrent la prise j1939. Ils incluent des fonctions Garmin Sail Assist™, telles que des laylines, des fonctions de course, le cap et la dérive, des données de vent et bien plus encore. Tous les modèles intègrent le Wi-Fi afin de se connecter à l'application gratuite ActiveCaptain® et avoir accès à OneChart™ ce qui vous permettra d'acheter et de télécharger des cartes supplémentaires, de recevoir des smartnotifications, mises à jour logiciel, les données Garmin QuickDraw™ Community data et bien plus encore.



► GPSMAP 723/723xsv

Écran tactile 7" (1024 x 600 WVGA)
 RÉF. **0161657** Lecteur de carte

RÉF. **0161658** Combiné GPS / sondeur

⊕ VERSION « XSV » MODULE SONDEUR 1KW CHIRP
 INTÉGRÉ - LIVRE SANS SONDE



► GPSMAP 923/923xsv

Écran tactile 9" (1280 X 720 WSVGA) -
 RÉF. **0161660** Lecteur de carte

RÉF. **0161661** Combiné GPS / sondeur

⊕ VERSION « XSV » MODULE SONDEUR 1KW CHIRP
 INTÉGRÉ - LIVRE SANS SONDE



► GPSMAP 1223/1223xsv

Écran tactile 12" (1280 X 800 WXGA) -
 RÉF. **0161663** Lecteur de carte

RÉF. **0161664** Combiné GPS / sondeur

⊕ VERSION « XSV » MODULE SONDEUR 1KW CHIRP
 INTÉGRÉ - LIVRE SANS SONDE



► SÉRIE GPSMAP® 1022/1222 À BOUTONS

Dotés d'une nouvelle interface, les GPSMAP 1022 et 1222 disposent d'un clavier avec bouton rotatif multifonctions, touches d'accès direct aux fonctions principales et 4 touches programmables par l'utilisateur. Écrans 10" ou 12" plein soleil - Antenne GPS/GLONASS 10Hz intégrée - Commande de pilote automatique intégrée - Compatibles radar, Streaming vidéo, FUSION-Link, NMEA 0183/2000 et Garmin Network - Connectivité sans fil Wi-Fi et ANT+ intégrée. Conçus pour fonctionner avec les cartes Garmin Navionics + et Garmin Navionics Vision+ . Fonctions voiles « SailAssist ».

Les versions « XSV » intègrent en plus un module sondeur HD-ID CHIRP, ClearVü CHIRP et SideVü CHIRP 1kW intégré - Fonctionne avec une large sélection de sondes : 50/200 kHz, 77/200 kHz, CHIRP hautes, moyennes et basses fréquences, ClearVü™ CHIRP et SideVü CHIRP - Puissance : 1kW (RMS) - 8 000W (crête à crête) - Fonction "enregistrement sondeur" et graphique température de l'eau - Compatibles ActiveCaptain™ et sondes Panoptix™.

► ① GARMIN GPSMAP 1022/1022XSV À BOUTONS

Écran 10" d'une résolution de 1280 x 800 pixels.
 RÉF. **0044687** GPS Lecteur de carte

RÉF. **0044688** Combiné GPS / sondeur

⊕ VERSION « XSV » MODULE SONDEUR 1KW CHIRP INTÉGRÉ - LIVRE SANS SONDE

► ② GARMIN GPSMAP 1222/1222XSV À BOUTONS

Écran 12" d'une résolution de 1280 x 800 pixels.
 RÉF. **0044690** GPS Lecteur de carte

RÉF. **0044691** Combiné GPS / sondeur

⊕ VERSION « XSV » MODULE SONDEUR 1KW CHIRP INTÉGRÉ - LIVRE SANS SONDE

► DÉTAIL DES FONCTIONS VOILE "SAILASSIST"

- Laylines : affiche à l'écran le meilleur moment pour virer de bord ou empanner
- Affiche la direction du vent réel et du vent apparent en temps réel
- Affiche simultanément le cap fond et le cap suivi
- Mode de configuration optimisé pour une utilisation à bord d'un voilier
- Affiche les adonnantes/refusantes et la VMG au waypoint
- Aide au départ de régates : vous aide à franchir la ligne au bon moment et à pleine vitesse



► SÉRIE GPSMAP 8400/8400XSV

Les écrans tactiles multifonctions de la série GPSMAP 8400 sont disponibles en 10", 12" et 16". Résolution Full HD et technologie IPS (In-Plane Switching), ils procurent des angles de vision plus larges, de meilleurs contrastes et plus de luminosité pour une lisibilité optimale en plein soleil ou avec des verres polarisants. Compatibles réseau, ils disposent d'une connectivité étendue : Garmin Network, NMEA 2000, Wi-Fi®, BlueTooth, ANT+, Fusion-Link, One Helm et plus encore. Étanchéité IPX7. Les modèles XSV intègrent un module sondeur polyvalent : Dual CHIRP traditionnel, DownVü CHIRP, et SideVü CHIRP offrant les meilleures capacités de détection possibles. Ils s'installent avec une très large gamme de sondes, dont notamment les sondes « Tout-en-un » Garmin.



► GARMIN GPSMAP 8410/8410 XSV

Écran tactile IPS FULL HD 10"
d'une résolution de 1920 x 1200 pixels.
Dim. (l x h x p) : 259 x 205 x 75 mm.

RÉF. 0067275 GPS Lecteur de carte

RÉF. 0067276 Combiné GPS / sondeur

VERSION « XSV » MODULE SONDEUR 1KW CHIRP
+ ÉGRÉ - LIVRE SANS SONDE

► GARMIN GPSMAP 8412/8412 XSV

Écran tactile IPS FULL HD 12"
d'une résolution de 1920 x 1200 pixels.
Dim. (l x h x p) : 303 x 216 x 76 mm.

RÉF. 0067277 GPS Lecteur de carte

RÉF. 0067278 Combiné GPS / sondeur

VERSION « XSV » MODULE SONDEUR 1KW CHIRP
+ ÉGRÉ - LIVRE SANS SONDE

► GARMIN GPSMAP 8416/8416 XSV

Écran tactile IPS FULL HD 16"
d'une résolution de 1920 x 1080 pixels.
Dim. (l x h x p) : 385 x 263 x 76 mm.

RÉF. 0067279 GPS Lecteur de carte

RÉF. 0067280 Combiné GPS / sondeur

VERSION « XSV » MODULE SONDEUR 1KW CHIRP
+ ÉGRÉ - LIVRE SANS SONDE



► GMR 18 XHD3

Obtenez une meilleure visibilité de ce qu'il y a au large et gagnez en tranquillité d'esprit grâce aux radars dômes GMR™ de la série xHD3. Ces radars magnétron de 4 kW, disponibles en 18 ou 24 pouces, offrent une imagerie haute définition aux plaisanciers qui souhaitent s'aventurer sur l'eau. La nouvelle technologie de moyenne de balayage, une première pour les radars magnétron Garmin, permet d'éliminer les parasites marins et les interférences afin d'améliorer la détection et l'affichage des cibles concrètes sur l'écran.

Puissance : 4KW, vitesse de rotation : 24/48 tr/mn. Portée max. : 36 miles nautiques. Filtre mer et Gain dynamique automatique pour des performances optimales. Mode oiseaux, rémanence d'écho, double veille, MARPA et overlay.

RÉF. 0225288

► GMR 18 HD3

Pour un balayage haute performance au meilleur prix, les radars dôme 18" de la série GMR™ HD3 sont conçus pour les plaisanciers qui veulent profiter au maximum de leur temps sur l'eau. Combinant l'imagerie haute définition avec notre dernière technologie de plateforme magnétron, ces radars robustes de 4 kW offrent une détection fiable des cibles pour optimiser votre vigilance et la connaissance de la situation dans des conditions de faible visibilité.

Puissance : 4KW, vitesse de rotation : 24/48 tr/mn. Portée max. : 36 miles nautiques. Filtre mer et Gain dynamique automatique pour des performances optimales. Filtres dynamiques auto. Fonctions MARPA et overlay.

RÉF. 0225275

► RADAR GMR FANTOM 18X

Ces radômes à semi-conducteurs (moins d'ondes nocives) intègrent la technologie MotionScope™ qui utilise l'effet Doppler pour détecter et mettre en évidence les cibles qui s'approchent ou s'éloignent du bateau afin de vous aider à anticiper les risques de collisions. Puissance : 50W, vitesse de rotation maxi : 60 tr/mn. Excellente discrimination des cibles de 6m jusqu'à 48 miles nautiques. Filtre mer et Gain dynamique automatique pour des performances optimales. Mode oiseaux, compression d'impulsion, rémanence d'écho, double veille, MARPA et overlay., La fonction d'économie d'énergie vous permet de régler la puissance en fonction de vos besoins.

RÉF. 0044682 Blanc

RÉF. 0222581 Noir

► TÉLÉCOMMANDE GRID 20

Idéal pour contrôler son écran Garmin lorsque les conditions de navigation deviennent plus compliquées. Télécommande joystick filaire. Format compact, bouton rotatif multifonctions. Permet de contrôler toutes les fonctionnalités d'un écran compatible. Pour traceurs et combinés GPSMAP 723/923/1223/1022/1222 et 8400.

RÉF. 0067281 Horizontale

RÉF. 0161641 Verticale



SÉCURITÉ

ÉLECTRONIQUE

NAVIGATION

MOUILLAGE

ÉLECTRICITÉ

CONFORT

VIE À BORD

MOTEUR

ACCASTILLAGE

ENTRETIEN

LOISIRS

ÉQUIPEMENT PERSONNEL

Pour consultez les prix flashez le
Qr-code ou www.bigship.fr avec
la référence

HUMMINBIRD



► HELIX 5G3

Faciles à installer et à utiliser, les HELIX 5 trouveront aisément leur place sur tout type d'embarcation. La vue panoramique permet d'exploiter confortablement et facilement les informations. Son écran à rétroéclairage à LED est particulièrement lumineux pour une excellente lisibilité en plein soleil. La version Di intègre en plus les fonctionnalités « Down Imaging® » permettant un rendu photographique à l'écran, plus facile à interpréter il permet de voir le fond sans interprétation. La version Si « Side Imaging® » propose une détection accrue avec un rendu photographique sous le bateau, et sur les côtés du bateau avec un scan à près de 180°. La version « Chirp® » permet un balayage automatique multi-fréquences pour des performances exceptionnelles à toutes les profondeurs. L'appareil intègre enfin une antenne GPS haute précision et un double lecteur de carte SD pour la lecture des cartes CoastMaster. Étanchéité IPx7. Écran LCD 5" TFT 256 couleurs Plein Soleil et très haute définition 800x480 pixels. Sonde 200 kHz / 20° et 50 kHz / 74° permettant d'atteindre des profondeurs importantes. Assure une détection plus large grâce au faisceau ouvrant sur 74°.

1 RÉF. 0103676

1 RÉF. 0103675

3 RÉF. 0222585

3 RÉF. 0222586

2 RÉF. 0112419

1 RÉF. 0222583

1 RÉF. 0222584

Helix 5G3 Chirp XD sonde TA

Helix 5G3 Chirp XD sonde TA + Carte CoastMaster

Helix 5G3 Chirp Di sonde TA

Helix 5G3 Chirp Di sonde TR

Helix 5G3 Chirp Di sonde TA + Carte CoastMaster

Helix 5G3 Chirp HD sonde TA

Helix 5G3 Chirp HDv sonde TR



► HELIX 7G4

Faciles à installer et à utiliser, les HELIX 7 trouveront aisément leur place sur tout type d'embarcation. La vue panoramique permet d'exploiter confortablement et facilement les informations. Son écran à rétroéclairage à Leds est particulièrement lumineux pour une excellente lisibilité en plein soleil. La version Di intègre en plus les fonctionnalités « Down Imaging® » permettant un rendu photographique à l'écran, plus facile à interpréter il permet de voir le fond sans interprétation. La version Si « Side Imaging® » propose une détection accrue avec un rendu photographique sous le bateau, et sur les côtés du bateau avec un scan à près de 180°. La version « Chirp® » permet un balayage automatique multi-fréquences pour des performances exceptionnelles à toutes les profondeurs. L'appareil intègre enfin une antenne GPS haute précision et un double lecteur de carte SD pour la lecture des cartes Navionics+ et Platinum+. Étanchéité IPx7

4 RÉF. 0041936 Helix 7G4 Chirp sonde TA

4 RÉF. 0041941 Helix 7G4 Chirp sonde TA + carte France

5 RÉF. 0041939 Helix 7G4 Chirp MDi - sonde TA

5 RÉF. 0041942 Helix 7G4 Chirp MDi - sonde TA + carte France

6 RÉF. 0041940 Helix 7G4 Chirp MSI - sonde TA

6 RÉF. 0041943 Helix 7G4 Chirp MSI - sonde TA + carte France



► HELIX 7G4N VERSION RÉSEAU

COMBINÉS ÉTANCHES HELIX 7N CHIRP & RÉSEAU - GÉNÉRATION 4
Écran 7" Haute définition de 1024 x 600 pixels - 256 couleurs plein
soleil - Compatible AIS, NMEA2000, Ethernet, Bluetooth & Wi-Fi

7 RÉF. 0044745 Chirp - sonde TA

RÉF. 0044747 Chirp - sonde TR

RÉF. 0044746 Chirp - sonde TA + carte France

RÉF. 0044748 MDi+ - sonde TA

RÉF. 0044749 MDi+ - sonde TA + carte France

RÉF. 0044750 MDi+ - sonde TR

RÉF. 0044751 Chirp MSI+ - sonde TA

RÉF. 0044752 Chirp MSI+ - sonde TA + carte France

RÉF. 0044753 Chirp MSI+ - sonde TR



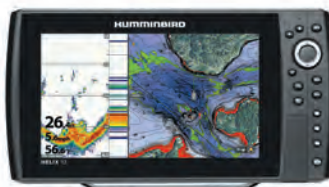

► COMBINÉ HELIX G4 CHIRP DS

La nouvelle série HELIX G4N propose 5 tailles d'écran avec l'arrivée du nouveau combiné Hélix 15 proposant un écran géant de 15,4 pouces haute définition. Chaque combiné offrant trois options de modèles de sondeur CHIRP : - Dual Spectrum - MEGA Down Imaging® - MEGA Side Imaging+, les nouveaux modèles HELIX G4N ont la particularité d'inclure le NMEA 2000® permettant de réunir toutes les informations du bateau sur un seul et même écran. La Série G4N est équipée de la technologie MEGA Imaging+, des fréquences de sonar trois fois plus élevées que les fréquences traditionnelles (455 kHz), ce qui permet de bénéficier des vues sous-marines les plus claires et nettes. Elle offre désormais aux pêcheurs la capacité de voir à 60 mètres de chaque côté, et à 60 mètres sous le bateau ; elle permet d'identifier davantage de poissons et de structures, avec 20 % de détails en plus par rapport à la technologie MEGA Imaging®. La série HELIX G4N intègre la prise en charge NMEA 2000 afin que vous puissiez rester en phase avec le moteur, la navigation, le navire et les conditions environnementales. La fonction Bluetooth® permet aux utilisateurs de synchroniser leurs smartphones et leurs autres appareils, d'envoyer des SMS, de savoir s'ils ont manqué des appels, de connaître la puissance du signal et la durée de vie de la batterie, toutes ces données étant affichées sur l'écran Humminbird. Cela crée un réseau embarqué d'électronique et de connectivité d'une grande efficacité. Le combiné GPS Helix 9 G2 CHIRP a un écran HD panoramique permettant d'exploiter confortablement et facilement les informations du sondeur et du GPS. Sonde 200 et 83 kHz à double faisceaux de 20° et 60°. Puissance crête 8000 watts (1000 watts RMS).

► ÉCRAN 9"
 RÉF. 0044757 sonde TA
 RÉF. 0044758 sonde TR

► ÉCRAN 10"
 RÉF. 0044771 sonde TA
 RÉF. 0044772 sonde TR

► ÉCRAN 12"
 RÉF. 0044777 sonde TA
 RÉF. 0044778 sonde TR

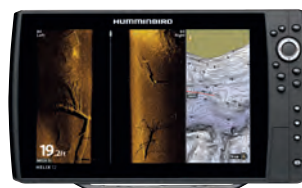

► COMBINÉ HELIX G4 MEGA SIDE IMAGING +

La version MEGA SIDE IMAGING offre une précision 3 fois supérieure à la meilleure technologie Side Imaging actuelle... C'est incontestablement l'image la plus claire, nette et précise grâce à l'utilisation d'une fréquence dans le domaine du Mega hertz. Sonde 200 et 83 kHz à double faisceaux de 20° et 60° complétée des technologies Chirp Mega Down Imaging+® et Chirp Mega Side Imaging+®. Puissance crête 8000 watts (1000 watts RMS).

► ÉCRAN 9"
 RÉF. 0044761 sonde TA
 RÉF. 0044762 sonde TR

► ÉCRAN 10"
 RÉF. 0044775 sonde TA
 RÉF. 0044776 sonde TR

► ÉCRAN 12"
 RÉF. 0044781 sonde TA
 RÉF. 0044782 sonde TR

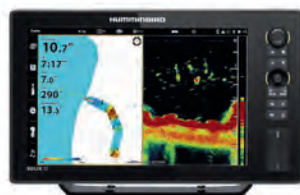

► COMBINE SOLIX

La nouvelle gamme de combinés sondeurs/traceur de cartes Solix G3 se distingue par un clavier associé à un écran tactile. Rapides, précis et lisibles, les nouveaux combinés Solix seront l'ami des pêcheurs sur tous les plans d'eau.

Les Solix G3 sont dotés d'un nouveau processeur double cœur puissant, offrant une réactivité ultrarapide à partir de l'écran tactile ou du clavier via l'interface Cross Touch. Avec le contrôle intuitif Cross Touch, le Solix offre une expérience de pêche personnalisable qui met les caractéristiques et fonctionnalités les plus importantes au premier plan. Créez des vues d'écran personnalisées et enregistrez jusqu'à dix favoris dans la barre de menu, modifiez les superpositions de données, les paramètres des waypoints et plus encore, pour correspondre au style de pêche et aux préférences du pêcheur. Disponibles en 3 tailles, équipé d'écran 10.1", 12.1" et 15.4" et des technologies de pointe.

► ÉCRAN 10.1"
 RÉF. 0057546 2D
 RÉF. 0057548 SI

► ÉCRAN 12.1"
 RÉF. 0057549 2D
 RÉF. 0057551 SI

► ÉCRAN 15.4"
 RÉF. 0057552 2D
 RÉF. 0057554 SI

SÉCURITÉ

ELECTRONIQUE

NAVIGATION

MOULAGE

ELECTRICITE

CONFORT DECO

VIE A BORD

MOTEUR

ACCOSTILLAGE

ENTRETIEN

LOISIRS

EQUIPEMENT PERSONNEL

Pour consulter les prix flashez le
 Qr-code ou www.bigship.fr avec
 la référence



NAVICOM®

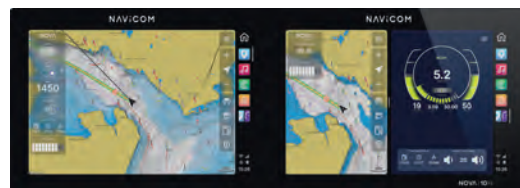
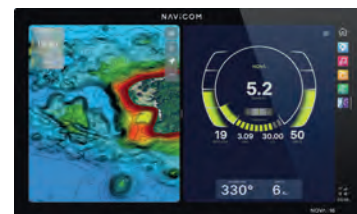

Un mot pourrait résumer Nova : la SIMPLÉXITÉ, qui est l'art de rendre simples, lisibles, compréhensibles les choses complexes. Ce qui rend ces écrans uniques, c'est leur facilité d'utilisation. NOVA reprend ce qui vous est déjà familier (le système multimédia que vous pouvez trouver dans votre véhicule, votre smartphone) et l'adapte à la navigation de plaisance. Interface utilisateur ergonomique, navigation intuitive, mises à jour automatiques, tout y est réuni pour que vous puissiez profiter de la mer. Il rend la navigation de plaisance facile et accessible à tous..

En plus des fonctionnalités classiques des écrans multifonctions, Nova propose des innovations telles que la connectivité au réseau wifi ou 4G, permettant d'accéder à des sites internet importants, surveiller son bateau à distance et recevoir des alertes en cas de problèmes.

La gamme d'écrans multifonctions NOVA by Navicom comprend 6 écrans tactiles de 10 à 24 pouces, dont un double écran de 10 pouces unique en son genre. Leur design affleurant s'intègre parfaitement au tableau de bord d'un bateau. Ces écrans tactiles avec technologie TFT IPS offrent une lecture exceptionnelle dans toutes les conditions climatiques. Des menus simplifiés assurent une utilisation facile, et le processeur Hexa Core garantit une rapidité et une fluidité exceptionnelles dans l'exécution des tâches. NOVA by Navicom fournit aux plaisanciers une solution simple et complète pour une expérience en mer mémorable.

- REF **0225255** 10" à encastrer (étrier en option)
- REF **0225256** double 10" à encastrer
- REF **0225257** 12" à encastrer
- REF **0225258** 16" à encastrer
- REF **0225259** 22" à encastrer
- REF **0225260** 24" à encastrer
- REF **0225261** sonde traversante CHIRP AIRMAR



LOWRANCE



► ELITE FS

Le nouveau Elite FS (Fishing System) vous donne accès à la gamme complète d'outils de détection de poissons Lowrance notamment le sondeur en temps réel ActiveTarget™, Active Imaging™ et la compatibilité avec les cartes C-MAP pour vous aider à profiter au maximum de chaque moment passé sur l'eau. Avec le sondeur Active Imaging™ 3-en-1, doté des technologies CHIRP, SideScan et DownScan avec FishReveal™, vous visualisez les structures et les zones couvertes avec un niveau de détail très poussé et à une portée encore inégalée par toute autre technologie d'imagerie des fonds. Bénéficiez des meilleures technologies de sondeur CHIRP et DownScan Imaging™ sur un même écran avec FishReveal, une fonctionnalité Lowrance exclusive qui vous permet d'identifier facilement les poissons parmi les structures et les zones couvertes sur des images DownScan extrêmement détaillées.

Les écrans Elite FS intègrent un fond cartographique mondial de base et sont compatibles avec un large éventail d'options de cartographies, notamment C-MAP®, Navionics®. Écran tactile multitouch haute résolution. Connectivités sans fil, NMEA 2000® et Ethernet intégrées.

RÉF. **0213743** FS 7 NO XD ROW

RÉF. **0213742** FS 7 HDI ROW

RÉF. **0213741** FS 9 NO XD ROW

RÉF. **0213740** FS 7 AI 3-IN-1 ROW

RÉF. **0213739** FS 9 AI 3-IN-1 ROW

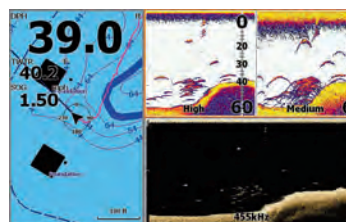
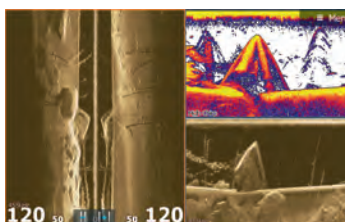

LOWRANCE

► SONDES

⊕ **SONDES POUR ELITE FS**

RÉF. **0068362** Sonde Active Imaging 3 en 1

RÉF. **0213738** Sonde Active TARGET



⊕ **SONDE PRISE BLEUE COMPATIBLE GAMME HDS ET HOOK**

RÉF. **0103892** Sonde TA HST-WSU 200 kHz

RÉF. **0103924** Sonde TA HST-WSBL 83/200 KHz

RÉF. **0103243** Sonde TA HST-DFSBL 50/200 KHz

RÉF. **0042596** Sonde TA DownScan CHIRP 83/200/455/800 KHz

RÉF. **0042598** Sonde TA DownScan CHIRP 50/200/455/800 KHz

RÉF. **0059220** Sonde Tableau arrière Bullet 2D 200khz compatible hook²

RÉF. **0059221** Sonde TA Splitshot DownScan 2D chirp compatible hook²

RÉF. **0059222** Sonde TA 2D Tripleshot DS & SS compatible hook²



SÉCURITÉ

ELECTRONIQUE

NAVIGATION

MOUILLAGE

ÉLECTRICITÉ

CONFORT
DECO

VIE À BORD

MOTEUR

ACCASTILLAGE

ENTRETIEN

LOISIRS

ÉQUIPEMENT
PERSONNEL

Pour consulter les prix flashez le
 Qr-code ou www.bigship.fr avec
 la référence



LOWRANCE®

COMBINÉS GPS/SONDEURS

► COMBINÉ GPS HDS LIVE

Les écrans multifonctions HDS Live associent un écran tactile multipoints et un clavier à touches pour que l'ensemble des fonctionnalités soient facilement accessibles par tous les temps. Le module sondeur CHIRP peut recevoir 2 sondes simultanément. Il dispose des dernières technologies : Active Imaging et surtout le Active Target qui scanne sous et devant le bateau en temps réel. Il peut recevoir, en option, le StructureScan 3D avec sa black box. Les HDS Live proposent un grand nombre de connectivités : NMEA 0183/2000, Bluetooth, Wifi, Ethernet et entrée vidéo. Ces modèles sont compatibles avec le pilote automatique Autopilot Outboard, le radar Halo et le module audio SonicHub. Ils peuvent lire les cartographies Navionics+ et C-MAP. Disponibles sans sonde ou avec sonde tableau arrière Active Imaging 3-en-1 (CHIRP, DownScan HD et SideScan HD).



REF: **0067310** HDS LIVE 7" - sans sonde

REF: **0067311** HDS LIVE 7" - avec sonde Active Imaging 3-1

REF: **0067312** HDS LIVE 9" - sans sonde

REF: **0067313** HDS LIVE 9" - avec sonde Active Imaging 3-1

REF: **0067314** HDS LIVE 12" - sans sonde

REF: **0067315** HDS LIVE 12" - avec sonde Active Imaging 3-1

REF: **0067316** HDS LIVE 16" - sans sonde

REF: **0067317** HDS LIVE 16" - avec sonde Active Imaging 3-1



► HDS PRO

Voyez plus et pêchez plus avec le nouveau HDS® PRO, qui vous offre les vues les plus claires et les plus détaillées grâce au nouveau sondeur en temps réel haute résolution ActiveTarget® 2 et au nouveau sondeur ultra haute définition Activelmaging™ HD. De l'écran tactile haute définition à la clarté de haut niveau du nouveau sondeur Lowrance amélioré, HDS® Pro offre une gamme complète de vues sous-marines significatives qui font passer votre expérience de pêche de bonne à excellente. L'écran tactile SolarMAX™ HD fournit des images époustouflantes des poissons, des zones et des détails cartographiques faciles à voir sous tous les angles, en plein soleil et à travers des verres polarisés, ce qui fait toute la différence sur l'eau. HDS® PRO prend en charge la gamme complète des meilleures technologies de recherche de poissons, du sondeur en temps réel ActiveTarget® 2 à l'Active Imaging™ HD, en passant par le contrôle par écran tactile du système d'ancrage Power-Pole®, le moteur électrique avant Ghost® et bien plus encore. FishReveal™ a également été développé pour être disponible sur SideScan® et DownScan, afin de repérer des poissons sur les côtés



et sous le bateau plus facilement.

HDS® PRO prend également en charge l'installation en Plug & Play de deux systèmes ActiveTarget®, ce qui permet de regarder plusieurs vues simultanément et d'élargir les modes Front et Scout pour un meilleur suivi des poissons. HDS® PRO introduit également une nouvelle option de superposition de cartographies, qui vous permet d'afficher le mode Scout d'ActiveTarget® ou le mode moteur électrique avant Ghost® 360 directement sur l'écran Carte.

REF: **0223487** 9" SANS SONDE

REF: **0223488** 9" AVEC SONDE HD AI 3 EN 1

REF: **0223489** 10" SANS SONDE

REF: **0223490** 10" AVEC SONDE HD AI 3 EN 1

REF: **0223491** 12" SANS SONDE

REF: **0223492** 12" AVEC SONDE HD AI 3 EN 1

REF: **0223493** 16" SANS SONDE

REF: **0223494** 16" AVEC SONDE HD AI 3 EN 1

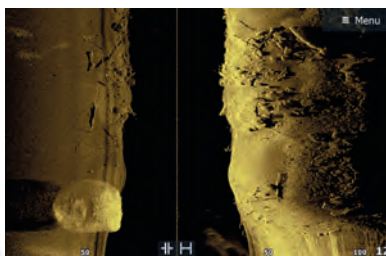

► SONDE ACTIVE IMAGING 3 EN 1

La sonde 3 en 1 incluant CHIRP, SideScan et DownScan Imaging. D'une simplicité d'utilisation hors norme avec un changement de fréquence automatique ou manuel (capacité jusqu'à 800kHz, possibilité toutefois

de descendre en 450kHz), la sonde Active Imaging vous procure une des meilleures images de structures immergées, de poissons et de composition du fond. Elle vous permet d'appréhender avec exactitude le fond sur lequel vous trouvez ainsi que son relief, augmentant naturellement le niveau de détail sans avoir à augmenter la fréquence ou à réduire l'échelle... Les contrastes et la clarté sont nettement

augmentés afin de gagner un maximum de lisibilité pour une vision ultraréaliste. Elle améliore ainsi l'application du DownScan, renforçant les échos produits par les boules de fourrage tout comme les échos plus longilignes des poissons prédateurs. En ce qui concerne l'application du 3D, de nouvelles palettes de couleurs augmentent les effets visuels et par conséquent le niveau de détail et l'apparence du fond. Ces dernières étant personnalisables, vous pouvez à votre guise déterminer le seuil (en mètres ou en pieds) de changement de couleurs. (Un certain nombre de palettes d'origines sont préalablement enregistrées sur votre appareil) L'Active Imaging réduit considérablement le grain créé par la colonne d'eau et ses éléments parasites et filtre en partie les turbulences créées par certains carènes, ne laissant place qu'à une image la plus nette possible !

REF: **0068362**





LECTEUR DE CARTE ELEMENT S

FAVORI



La série Element S d'écrans de navigation vous donne la liberté de profiter de vos croisières : sélectionnez votre destination et laissez le GPS/GNSS rapide et précis à 10 Hz de votre Element vous mener à bon port. Conçu pour la simplicité et les performances à un prix abordable, l'Element S deviendra rapidement votre compagnon de croisière de confiance. Un processeur quadricœur offre des performances réactives et les écrans Element visibles dans la lumière du soleil et par tous les temps vous affichent les données de navigation ou de carte avec de magnifiques couleurs. Le système d'exploitation simple et direct LightHouse Sport de l'Element vous permet de naviguer en toute confiance. Une fois en route, l'Element S maintiendra votre cap avec une liste intelligente de fonctionnalités faciles d'utilisation, comme les superpositions de cibles AIS, l'intégration du pilote automatique et les affichages des instruments de navigation.

RÉF. **0162605** 7" Traceur uniquement - résolution 800x480 WVGA - L x H x P (mm) : 240 x 135 x 62 mm

RÉF. **0162608** 9" Traceur uniquement - résolution 800x480 WVGA - L x H x P (mm) : 287 x 161 x 62 mm

RÉF. **0162611** 12" Traceur uniquement - résolution 1280x800 WVGA - L x H x P (mm) : 357 x 215 x 62 mm



► COMBINÉ GPS/SONDEUR ELEMENT HV

La connaissance apporte la puissance : la série de sondeurs CHIRP / GPS Element™ de Raymarine vous donne l'avantage lorsque vous traquez les poissons dans leur habitat. En donnant une vision la plus nette possible du monde sous-marin, la technologie de sondeur à 1,2 MHz HyperVision™ du modèle Element amène la résolution des DownVision, SideVision et RealVision 3D à un nouveau niveau de précision d'images et d'identification des poissons, vous permettant de voir les structures, la végétation et les poissons avec une clarté incroyablement réaliste.

- images DownVision, SideVision et RealVision 3D
- Le mode HyperVision 1,2 MHz est optimisé pour des images de super haute résolution jusqu'à 30 m (100 pieds)
- Passez au sondeur CHIRP standard à 350 kHz pour les distances plus longues, des images en haute résolution et une portée allant jusqu'à 180 m (600 pieds)
- Le sondeur CHIRP de pointe d'Element fonctionne aussi sur la plage de haute fréquence 200 kHz pour cibler les poissons, et les suivre au fond à haute vitesse et à des profondeurs de 275 m (900 pieds)

► COMBINÉ GPS/SONDEUR ELEMENT 7 HV

Sondeur CHIRP et HYPERVISION intégré
Résolution 800 x 480 pixels - Dim. hors tout (l x h x p) : 240 x 135 x 62 mm
RÉF. **0066397** Combiné seul
RÉF. **0066398** Combiné + Sonde TA HV-100

► COMBINÉ GPS/SONDEUR ELEMENT 9 HV

Sondeur CHIRP et HYPERVISION intégré
Résolution 800 x 480 pixels - Dim. hors tout (l x h x p) : 287 x 161 x 62 mm
RÉF. **0066399** Combiné seul
RÉF. **0066400** Combiné + Sonde TA HV-100

► COMBINÉ GPS/SONDEUR ELEMENT 12 HV

Sondeur CHIRP et HYPERVISION intégré
Résolution 1280 x 800 pixels - Dim. hors tout (l x h x p) : 357 x 215 x 62 mm
RÉF. **0066401** Combiné seul
RÉF. **0066402** Combiné + Sonde TA HV-100

► SONDES TRAVERSANTES POUR ELEMENT HV

RÉF. **0066403** Sonde plastique traversante 0° HV-100
RÉF. **0066404** Pack sonde plastique traversante bâbord et tribord 12° HV-300

Pour consulter les prix flashez le
 Qr-code ou www.bigship.fr avec
 la référence



ÉCRANS MULTIFONCTIONS

Raymarine

▶ AXIOM PLUS ÉCRANS TACTILES MULTIFONCTIONS

L'Axiom Plus est une nouvelle génération d'écrans multifonctions Raymarine aux performances encore améliorées. L'Axiom Plus est équipé d'un puissant processeur quatre-cœur pour une plus grande réactivité, et permet à la fois un rafraîchissement instantané de la cartographie, l'affichage de la réalité augmentée et l'utilisation du sondeur 3D RealVision.

Doté d'une nouvelle dalle IPS haute résolution, la luminosité a été augmentée de 25% et une nouvelle palette de couleur Jour/Nuit vous procure une meilleure visibilité dans toutes les conditions d'éclairage. L'Axiom Plus intègre le système d'exploitation Raymarine LightHouse 3 reconnu comme le système le plus puissant et le plus facile à utiliser du marché.

Axiom+ dispose d'un écran hydrophobe, ce qui lui permet d'être utilisé même sous la pluie ou avec les mains mouillées.



▶ ÉCRAN 7" MULTIFONCTIONS TACTILE

RÉF. 0059187 Chartplotter
 RÉF. 0066406 RealVision 3D

▶ ÉCRAN 9" MULTIFONCTIONS TACTILE

RÉF. 0059188 Chartplotter
 RÉF. 0066407 RealVision 3D

▶ ÉCRAN 12" MULTIFONCTIONS TACTILE

RÉF. 0059189 Chartplotter
 RÉF. 0059213 RealVision 3D



AXIOM 2 PRO RVM



L'AXIOM 2 Pro de Raymarine comporte un processeur 6-core ultrarapide et un écran d'une qualité supérieure, doté d'une ergonomie améliorée et du système d'exploitation intuitif LightHouse 4. Grâce au système de commandes HybridTouch, vous pouvez utiliser le clavier en cas de mer formée. AXIOM 2 Pro associe un traceur de carte, un sondeur de pêche, un radar, un pilote automatique et le visionnage vidéo, pour un système de pêche tout-en-un. L'ensemble des appareils électroniques du bord s'intègrent sans difficulté et leurs données peuvent être affichés sur l'écran multifonction. Le modèle Pro RVM intègre le nouveau RealVision MAX (DownVision, SideVision, 3D) et la technologie sonar CHIRP 1kW.

RÉF. 0225278 Ecran 9 pouces
 RÉF. 0225279 Ecran 12 pouces
 RÉF. 0225280 Ecran 16 pouces



▶ SONDE TABLEAU ARRIÈRE RVM-100

RÉF. 0225281



▶ SONDE TABLEAU ARRIÈRE RVM-400

RÉF. 0225282

NEW

► SÉRIE GP

Furuno propose une nouvelle gamme d'écrans composée de GPS lecteurs de carte et de combinés sondeur sur deux tailles d'écran : 7" d'une résolution de 640x480 pixels et d'une luminosité de 900cd/m², et 9" d'une résolution de 800x480 pixels et d'une luminosité de 1000cd/m². La série GP propose par exemple la fonction « EasyRouting » permettant de calculer la route la plus sûre en prenant en compte les obstacles (terre, haut fond, etc.). Les versions combinés sondeur intègrent les dernières innovations de Furuno. La fonction « Accu-fish » permet d'apprécier la taille des poissons détectés, la fonction de discrimination de fond vous indique si le fond est rocheux, vaseux, fait de sable ou de gravier, et un traitement numérique des échos permet une grande netteté de l'image retournée. Antenne GPS intégrée 50 canaux. Interface NMEA2000 et 0183. Alimentation 12/24V. Compatible avec Cmap 4D et Navionics. module sondeur intégré 1kw pour sondes 50/200 ou chirp L, M ou H et HW



SECURITE

ELECTRONIQUE

NAVIGATION

MOUILLAGE

ELECTRICITE

CONFORT DECO

VIE A BORD

MOTEUR

ACCOSTILLAGE

ENTRETIEN

LOISIRS

EQUIPEMENT PERSONNEL

► FURUNO GP1971

Combiné GPS lecteur de carte et sondeur sur écran 9" 800x480 pixels. Dim. (l x h x p) hors tout : 271 x 168 x 124 mm. REF. 0059224

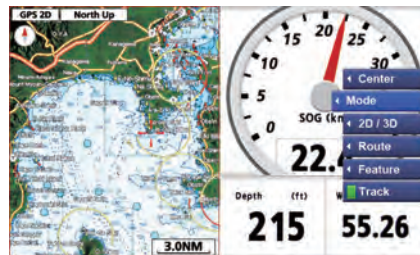
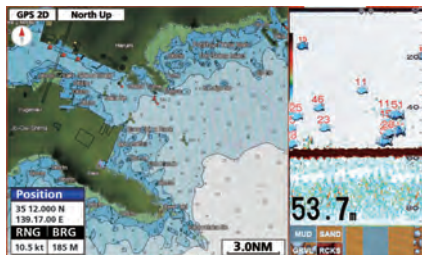

FURUNO

► RADAR WI-FI FURUNO DRS4W

Le DRS4W est une évolution des radômes Furuno intégrant un module Wi-Fi lui permettant de communiquer sans fil avec un iPhone ou iPad jusqu'à une distance de 10 m. Téléchargez gratuitement l'application « DRS4W » sur Apple Store et disposez d'une interface entièrement tactile avec zoom et déplacement de l'image pour visualiser l'image radar n'importe où sur votre bateau. Vous pouvez y connecter jusqu'à 2 appareils. Compatible Ipad. Compatible combinés FURUNO GP1871 et GP1971. Compatible avec l'appli TZ iBoat (superposition du radar sur la cartographie). Le DRS4W est simplement alimenté (12 à 24V) par un câble de 20m (optionnel, autre longueur disponibles). Puissance : 4 kW. Diamètre du radôme : 49 cm. Poids : 5,7 kg.



REF. 0109898

⊕ CÂBLE D'ALIMENTATION 20M

REF. 0109899

► PACK RADAR ÉCRAN 8" ET RADÔME 49 CM - MODÈLE 1815

Le nouveau radar FURUNO modèle 1815 est un radar LCD couleur de 8,4" conçu à la fois pour les bateaux de plaisance et les navires de pêche. Doté d'une double bande passante, ce radar aux faibles largeurs d'impulsion offre une excellente visibilité à petite échelle même en cas de brouillard ou de pluie. Comprend un radôme 49cm.



REF. 0068365



Pour consulter les prix flashez le
Qr-code ou www.bigship.fr avec
la référence

▶ NAVNET TZT3

Le Navnet TZT3 conserve une interface intuitive, simple et performante. Avec l'intégration d'un sondeur CHIRP double bande 1KW (pour les 12", 16" et 19"), la Navnet TZT3 augmente considérablement sa puissance de détection. Plus besoin de black box pour profiter de la performance des sondeurs CHIRP FURUNO! La puissance et la performance des technologies professionnelle accessible simplement et rapidement pour les pêcheurs sportifs! Les Navnet TZT3 intègrent également un sondeur Bi-Fréquences jusqu'à 1KW 50/200 REZBOOST. Nouvelle fonctionnalité Side Scan en connectant directement la nouvelle sonde SS904 à votre TZT12F, TZT16F ou TZT19F ». Avec l'intégration d'un nouveau processeur quadri-coeur, la Navnet TZtouch3 est encore plus rapide, plus fluide et plus réactive!

Naviguer et pêcher à la vitesse de l'éclair grâce à ce processeur dernière génération ultra-rapide.

Profitez du tout nouveau TZ cloud avec votre Navnet TZTouch3!

Créer, sauvegarder et gérer simplement toutes vos routes, traces, points, etc depuis l'application TZ navigator et téléchargez les directement sur votre Navnet TZT3.

Profitez d'une synchronisation automatique sécurisée de vos événements (points, traces, routes, etc.) pour ne jamais rien perdre!

Stockez vos photos de prises, vos catches, vos routes, etc sur le TZ cloud. La fonction discrimination des fonds permet d'analyser et d'illustrer la nature du fond (vase, sable, gravier ou roche). Cette fonction disponible de 5 mètres à 100 mètres est extrêmement intéressante pour cibler une zone de pêche en fonction de l'espèce recherchée : en Méditerranée par exemple, pour rechercher des pageots sur du gravier, ou encore en Atlantique, des bars présents sur du sable vous indiqueront qu'ils sont probablement en chasse sur des lançons...

La fonction accu-fish permet d'afficher la taille en centimètres d'un poisson détecté (échos) et la profondeur à laquelle il se trouve.

▶ NAVNET TZ TOUCH3

Ecran panoramique d'une résolution de 1280 x 800 pixels et d'une luminosité de 1300 cd/m². Antenne GPS intégrée. Sondeur 600W @ 50/200 kHz intégré avec la nouvelle fonction RezBoost. Interface NMEA 0183 et 2000, Ethernet (module sondeur, AIS, radar, etc.), 2 entrées et 1 sortie vidéo, 1 port USB, compatible Wi-Fi.

REF. **0223439** 9" - 1280x720px

REF. **0223440** 19" - 1920x1080px

+ ACCESSOIRES ET OPTIONS FURUNO TZ T3

REF. **0042609** Commande déportée pour TZT Touch3

REF. **0223441** Sonde SIDE SCAN SS904

▶ COMPAS SCX20



Utilisant quatre antennes GNSS distinctes pour une excellente réactivité, le SCX20

établit un nouveau standard en matière de fiabilité et de précision pour tous vos appareils électroniques marins. Traditionnellement, un compas satellitaire calcule le cap en utilisant une ligne de base entre deux antennes; les quatre antennes SCX20 peuvent calculer les informations de cap à l'aide de l'une des six lignes de base tracées entre les 4 antennes. La conception sans précédent de ses 4 antennes, rend le SCX20 capable de calculer des informations extrêmement précises de cap, de tangage, de roulis et de hauteur de houle. C'est la solution de cap parfaite pour les installations de navires complexes où la vue des satellites peut parfois être obstruée.

REF. **0223442**



ÉCRANS MULTIFONCTIONS

Ces deux fonctions sont extrêmement intéressantes en pêche sportive. Suivre une route, trouver des spots de pêche, créer un waypoint, naviguer sereinement avec votre NavnetTZT3 FURUNO.

- Affichage 3D,
- Superposition de l'image radar à la carte,
- Affichage AIS,
- Photos satellites,
- Gestion du pilote automatique,
- Et bien d'autres choses à découvrir,

Le choix de la cartographie est un élément important.

Pour la pêche, nous vous conseillons la carte "MAPMEDIA CMAP Pêche", c'est pour nous la carte la plus précise et la plus riche pour la pêche.

Affichez tous les détails bathymétriques grâce à la fonction dégradé de profondeur!

Profitez d'un outil météo totalement gratuit et facile à utiliser.

Navcenter fournit un accès illimité à des prévisions météorologiques à travers le monde 24 h/24. Sélectionnez la couverture que vous souhaitez, le type de données et pour quelle période de temps.

Température de surface, courants, chlorophylle, trouvez plus facilement les poissons grâce à ces données...



Overlay radar



PhotoFusion™ Satellite



Commande déportée optionnelle



▶ MODULE SONDEUR DFF-3D

Véritable outil de prospection, le DFF-3D black-box vous permet de transformer l'écran multifonction NavNet TZtouch ou TZtouch2 en un sondeur multifaisceaux de 120 degrés de bâbord à tribord. Observez la profondeur et la direction dans laquelle les bancs de poissons se déplacent tout en affichant le relief des fonds marins en temps réel!

Le DFF-3D est compatible avec les sondes B54, SS54, TM54 (165kHz avec capteur de température et de mouvement) et 165T/265LH-PM488 (Sonde compacte traversante plastique combinée DFF3D / DFF1UHD (165kHz avec capteur de température et de mouvement)).

Le capteur de mouvement intégré dans toutes les sondes compatibles stabilise l'affichage des images même dans des conditions météorologiques difficiles..

REF. **0103388**



▶ FURUNO DRS4D-NXT



Avec la Fonction Target AnalyzerTM, le DRS4DNXT est le premier radar avec radôme au monde à utiliser la technologie Doppler. Cette nouvelle technologie (Doppler) vous donne encore plus

de sécurité à bord. Un calcul automatique et continu est fait sur chaque cible. Toutes les cibles potentiellement dangereuses pour votre navire changent de couleur et passent du vert au rouge. Vous identifiez immédiatement le navire qui devient un danger pour vous. Ne confondez plus les échos de bouées ou de bateaux au mouillage avec ceux des bateaux avançant vers vous. Vous pourrez même détecter les orages (la pluie) représentée en couleur Bleu, ainsi que le déplacement des cibles (Echo trail).

Rezboost™ réducteur de faisceaux : Pour la première fois la technologie Furuno Rezboost™ est dans un RADAR. Cette fonction, permet d'obtenir une image très nette et précise. Vous serez capable de différencier plusieurs bouées de mouillage très proches. La fonction Rezboost équivaut à un Radar avec un faisceau de 2°.

REF. **0109880**





NSX

Donnez une nouvelle dimension à votre expérience grâce au traceur de cartes et au sondeur intelligents Simrad® NSX™. L'interface moderne et innovante dotée d'une puissante fonction de navigation avec prise en charge C-MAP® vous permettra de voir comme jamais auparavant, nos écrans tactiles IPS capturant chaque détail. Le NSX est entièrement équipé ; il dispose de systèmes de sondeur, de radar et de pilote automatique intégrés. Grâce à notre assistant d'installation pratique, vous serez opérationnel en un rien de temps.

- Prise en charge des cartographies C-MAP® DISCOVER™ X et REVEAL™ X optimisées pour le secteur maritime, offrant une présentation cartographique moderne et intuitive ainsi que des mises à jour quotidiennes
- Écran tactile IPS haute définition présentant des angles de vision extrêmes, même visible à travers des verres polarisés
- Autorouting plus rapide et accessibilité sans faille
- Voyez de près et de loin simultanément (jusqu'à 42 nm) grâce à la prise en charge du radar HALO®, et bénéficiez de mises à jour ultra-rapides à chaque seconde
- Gardez le cap grâce à l'intégration complète du pilote automatique Simrad®
- Intégration de l'application Simrad® : gardez vos données cartographiques à portée de main, sur l'eau et à terre
- Connectivité sans fil, capacité de mise en réseau complète Ethernet et NMEA 2000®
- Prise en charge de vidéo IP

SIMRAD

NSS EVO3S

La série NSS Evo3S intègre la technologie d'écran SolarMAX™ HD qui offre une clarté exceptionnelle et des angles de vision ultra larges, combinés à un écran tactile qui fonctionne même par temps humide et à un clavier étendu pour un contrôle total dans toutes les conditions météorologiques. La série NSS Evo3S dispose d'un tout nouveau processeur qui le rendra beaucoup plus rapide.

Écran hybride tactile multipoints équipés d'un GPS, d'un sondeur, et du WIFI



SIMRAD



- RÉF. **0223499** 7" Sans sonde
- RÉF. **0223500** 9" Sans sonde
- RÉF. **0223501** 12" Sans sonde
- RÉF. **0223502** 7" Avec sonde Active Imaging 3-en-1
- RÉF. **0223503** 9" Avec sonde Active Imaging 3-en-1
- RÉF. **0223504** 12" Avec sonde Active Imaging 3-en-1
- RÉF. **0223505** 7" Avec sonde HDI
- RÉF. **0223506** 9" Avec sonde HDI

SIMRAD NSS 7 EVO3

RÉF. **0044815** Ecran 7" / 600 x 1024 px

SIMRAD NSS 9 EVO3S

RÉF. **0162552** Ecran 9" / 720 x 1280 px

SIMRAD NSS 12 EVO3S

RÉF. **0162553** Ecran 12" / 800 x 1280 px



B&G

VULCAN



Traceur de cartes dédié à la navigation à la voile, avec écran multitouch et technologie "pincer pour zoomer", comprenant de nombreuses innovations pour les navigateurs. Le B&G Vulcan s'intègre à vos instruments embarqués pour vous offrir des fonctions de navigation primées, notamment SailSteer™ et Sailing Time, permettant d'afficher les données importantes de navigation sur un seul écran. Vous pouvez également ajouter la sonde ForwardScan® pour obtenir une vue claire de ce qui est devant vous et éviter talonnage et collision. Restez à jour avec les applications et services de navigation les plus récents grâce au Wi-Fi intégré, et visualisez votre écran sur votre tablette ou périphérique mobile. Les traceurs Vulcan disposent d'une prise ethernet pour connecter la nouvelle gamme de radars Halo20/20+.

VULCAN 7R

RÉF. **0042563** Ecran 7"

VULCAN 9FS

RÉF. **0044818** Ecran 9"



B&G

ZEUS3S



Le Zeus3S fournit des données claires, fluides et contrôlables. L'intégration des nouvelles avancées, telles que l'interface plus simple d'utilisation ou la nouvelle technologie d'écran haute-définition. Ils sont dotés d'un écran large multifonction haute-performance intégrant la technologie IPS SolarMAX™ HD pour une visibilité éclatante en plein jour avec ou sans lunettes polarisées et des angles de vues ultra-large. Le processeur est plus rapide comme pour NSS EVO3S. Écran tactile multipoints avec clavier équipés d'un GPS, d'un sondeur, et du WIFI intégrés.

Bénéficiez facilement des fonctions de navigation dédiées éprouvées en situation de course et de croisière telles que SailSteer, Laylines et RacePanel : Avec SailSteer, visualisez toutes les données de navigation sur un écran unique, les laylines et les angles de virement de bord superposés sur les cartes et estimez plus précisément votre heure d'arrivée avec Sailing Time en tenant compte des aléas d'un déplacement à la voile. RacePanel offre un éventail de fonctionnalités éprouvées en compétition et comprenant l'intégration avec les systèmes tactiques H5000 de B&G offrant des capacités analytiques et de prévisions supplémentaires. ZEUS3 7

ZEUS3S 7

RÉF. **0044822** Ecran 7" / 600 x 1024 px

ZEUS3S 9

RÉF. **0162555** Ecran 9" / 720 x 1280 px

ZEUS3S 12

RÉF. **0162556** Ecran 12" / 800 x 1280 px

ZEUS3S 16 avec clavier

RÉF. **0162557** Ecran 16" / 1080 x 1920 px



SÉCURITÉ

ÉLECTRONIQUE

NAVIGATION

MOUILLAGE

ÉLECTRICITÉ

CONFORT
DECO

VIE À BORD

MOTEUR

ACCOSTILLAGE

ENTRETIEN

LOISIRS

ÉQUIPEMENT
PERSONNEL

Pour consulter les prix flashez le
 Qr-code ou www.bigship.fr avec
 la référence

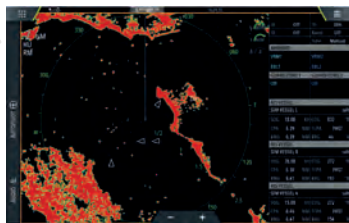

SIMRAD

► RADAR HALO 20+

Solution au bon rapport qualité/efficacité qui permet de mieux situer le bateau dans son environnement, le radôme HALO20 est doté de la technologie de compression d'impulsion qui détecte les risques de collision et les autres cibles à proximité et jusqu'à 36 milles marins. Compacte et discrète, cette solution de radar est idéale pour les plaisanciers et les pêcheurs sportifs propriétaires de petits bateaux qui ont un budget limité.

RÉF. **0162559** B&G - livré avec 20m de câble

RÉF. **0162558** Simrad - livré avec 10m de câble

► RADAR HALO 24"

Le radar HALO24 révolutionne le marché en offrant une visibilité proche du temps réel, avec une rotation innovante de 60 tr/min à courte portée, idéale pour éviter les collisions. Identifiez les dangers en un instant avec la technologie Doppler VelocityTrack™ et profitez simultanément d'une couverture de courte et de longue portée (jusqu'à 48 milles nautiques) depuis une seule antenne à dôme compacte de 24 pouces. Technologie Doppler VelocityTrack™ intégrée : La technologie VelocityTrack™ vous offre une visibilité instantanée vous permettant de déterminer si les cibles s'approchent ou s'éloignent de vous.

RÉF. **0066353** B&G

RÉF. **0066352** Simrad

SIMRAD

► ANTENNE GPS SIMRAD GS25

Antenne GPS 10Hz avec connexion micro C pour connecter à votre écran multifonctions NSS.

RÉF. **0112891**



► ANTENNE GPS B&G ZG100

Antenne GPS 10Hz avec connexion micro C pour connecter à votre écran multifonctions Zeus.

RÉF. **0108147**

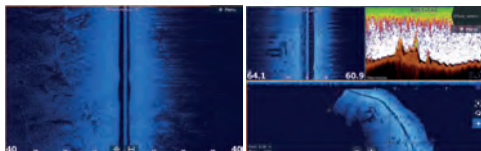
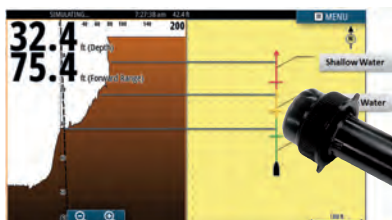

B&G

► SONDE FORWARDSCAN

Sonde traversante Simrad ForwardScan avec kit de montage. Ce sonar prospectif fournit une image claire en deux dimensions du fond à l'avant de votre bateau, vous permettant de naviguer dans les eaux peu profondes ou mal cartographiées avec confiance. Imagerie 2D prospective de sonar, balayage couleur du fond pour une vue du fond simplifiée, la vue de la ligne de cap combine les données de profondeur ForwardScan à la ligne de cap sur les cartes. Alarme faible profondeur. Capteur de température incorporé. compatible avec NSS EVO3S, GO, Zeus3 S et Vulcan, en branchement direct sur l'entrée de sonde StructureScan. Nécessite le module SonarHub pour profiter des fonctions StructureScan également, ou sur les appareils non équipés du Structurescan d'origine. Livrée avec le kit d'installation.

RÉF. **0103101**

► NAVICO STRUCTURESCAN® 3D

StructureScan® 3D permet aux pêcheurs de visualiser les poissons, la structure et le contour du fond grâce à une vue en trois dimensions exceptionnelle. StructureScan® 3D sonde les terrains immergés et les zones à forte concentration de poissons pour créer une vue haute résolution à 180 degrés et en trois dimensions sous votre bateau. Ce système d'imagerie unique en son genre aide les pêcheurs à mieux comprendre quelle est la structure du fond et où se trouvent les poissons par rapport à leur bateau. StructureScan 3D est exclusivement compatible avec les écrans LOWRANCE de la série HDS LIVE et NSS EVO3S

- Des images sonar faciles à comprendre.
- Repérage plus rapide des zones de pêche d'exception.
- Identification cible SelectScan. SelectScan™
- Clarté d'image SideScan inégalée.
- Balayage 3D grand angle et haute définition (HD).
- Balayage de référence Leading Edge™.

RÉF. **0042594** sonde TA





▶ PLATINE SUPÉRIEUR STARLINK

Platine supérieur Starlink pour les supports modulaires Seaview de type M
 RÉF. 0109889



▶ SUPPORT VOILIER SEAVIEW

Support de radôme pour mât de voilier, livré avec rivet alu et kit sécurité.

▶ SM-18-R POUR GARMIN, RAYMARINE, NAVICO BROADBAND
 RÉF. 0109892

▶ SM-18-U POUR FURUNO, KODEN, NAVICO (ANCIENNE GÉNÉRATION)
 RÉF. 0109893



▶ SUPPORT BATEAUX À MOTEURS

Power tower en matériaux composite.

- 1 RÉF. 0109413 PT 2004 - H. 158 mm
- 2 RÉF. 0109415 PT 2001 - H. 350 mm
- 2 RÉF. 0109416 PT 2002 - H. 350 mm



Platine supérieur Starlink pour les supports modulaires Seaview de type M 1
 RÉF. 0109890

Adaptateur Starlink en inox 316L
 RÉF. 0225287



▶ SUPPORT VELETTE MODULAIRE SEAVIEW

Ce support modulaire permet d'adapter tout type d'antenne (radar ou SatTV) à différentes tailles de pied, en ajoutant différentes options. Il se compose d'une platine, d'un pied et d'options.

RÉF. 0109889 Platine ADA-R1 tout radôme

RÉF. 0109890 Platine ADA-R2 tout radôme 24"

RÉF. 0109891 Platine ADA-S Satdôme Intelian

RÉF. 0109885 Support 5" droit

RÉF. 0109886 Support 5" inclinaison arrière

RÉF. 0109884 Support 5" inclinaison avant

RÉF. 0109894 Option barre de flèche



▶ SUPPORT VOILIERS

Support pour mât de voilier, livré avec 12 rivets alu et kit sécurité.

RÉF. 0109418 SC12

RÉF. 0109420 SC18

RÉF. 0109867 SC20

RÉF. 0109419 SC21

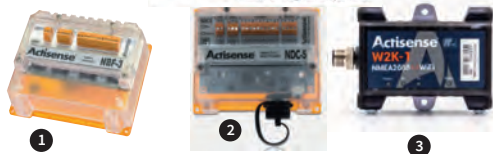

▶ BOÎTIER D'INTERFACE NMEA

Cette interface permet de mettre en relation plusieurs appareils répondant à la norme NMEA 0183, elle bénéficie d'une isolation galvanique, d'une protection contre les courts-circuits et les inversions de polarité en entrée.

1 RÉF. 0044556BS



▶ BOÎTIER D'INTERFAÇAGE NMEA MULTIPLEXEUR 5 ENTRÉES

Le NDC-5 est plus qu'un simple combineur / multiplexeur NMEA 0183; il fournit à un installateur une plate-forme hautement flexible qui peut être utilisée pour résoudre des problèmes d'interconnectivité NMEA 0183. Le routage puissant permet à l'une des entrées d'être acheminée vers n'importe quelle sortie, combinant des données si nécessaire. Les fonctionnalités avancées permettent la conversion du débit de données, la commutation automatique, le routage et le blocage avancés basés sur des phrases.

2 RÉF. 0213693BS

▶ PASSERELLE WIFI NMEA 2000

Le W2K-1 est une passerelle NMEA 2000 vers Wi-Fi robuste et fiable avec enregistreur de données intégré. Il transfère les données d'une dorsale NMEA 2000 vers n'importe quel appareil (par exemple ordinateur portable, tablette ou smartphone) qui y est connecté via Wi-Fi et peut en outre convertir ces données en NMEA 0183 en utilisant le moteur de conversion renommé d'Actisense.

3 RÉF. 0044558BS

▶ LCJ CAPTEUR CV7

CV7 est le capteur de vent à ultrason modernisé issu de la série CV3F mondialement diffusée. Il est plus léger, compact, de consommation réduite, et d'une plus grande sensibilité. Le CV7 existe sous différentes versions, NMEA0183, SeaTalk, B&G, etc, pour s'adapter à votre afficheur ! Sensibilité : 0,25 nds, résolution 0,1 nds, sensibilité +/- 1°, résolution 1°. Alimentation 10-14 V, consommation 12 mA. Poids 100 g (200 g avec son bras).

RÉF. 0107485 Compatible NMEA0183

RÉF. 0107586 Interface NMEA2000 windy-plug



▶ LCJ CAPTEUR CV3F

Grâce aux ultrasons, et à une technologie largement éprouvée, ce capteur communiquera à votre afficheur compatible toutes les informations de vents. Plus robuste face aux éléments, car sans pièce mobile : il ne s'use pas et n'est pas sensible à l'effet gyroscopique !

Sensibilité : 0,5 nds, résolution 0,1 nds, sensibilité +/- 1.5°, résolution 1°.

Alimentation 10-14 V, Consommation 12 mA. Poids 275 g.

RÉF. 0107484 Compatible NMEA0183



▶ LCJ CAPTEUR DE VENT CV7SF2 SOLAIRE

Ce modèle est alimenté par sa propre cellule photovoltaïque et le récepteur peut être alimenté par le port du PC sur lequel il est connecté pour transmettre les données de vent au logiciel qui les exploite. C'est le modèle parfait pour les bateaux de croisière, les clubs de voile, les stations météo, les clubs sportifs, les terrains de golf, les capitaineries, etc. Photovoltaïque (capteur) | 5 à 15V DC (récepteur)

RÉF. 0068363

SÉCURITÉ

ELECTRONIQUE

NAVIGATION

MOULAGE

ELECTRICITÉ

CONFORT DECO

VIE À BORD

MOTEUR

ACCASTILLAGE

ENTRETIEN

LOISIRS

EQUIPEMENT PERSONNEL

Pour consultez les prix flashez le
 Qr-code ou www.bigship.fr avec
 la référence



FURUNO ▶ INDICATEUR FURUNO FI70

L'écran CanBus Fi-70 présente un nouveau design dans la série des FURUNO TZT et NavPilot 711C et un écran couleur de 4,1" d'une luminosité de 700cd/m². Il permet l'enregistrement de 7 pages configurables par l'utilisateur afin d'afficher les informations attendues depuis le réseau NMEA2000. Mode jour et nuit pour une lecture confortable par faible luminosité.
 Dim. (h x l x p) 115 x 115 x 18 mm.

REF. **0107615**



FURUNO



▶ PACK SONDEUR VENT LOCH SPEEDO

Le pack comprend :

- Un indicateur multifonction couleur 4,1" NMEA2000 avec 6m de câble
- Une girouette anémomètre + 30m de câble + boîte de jonction pied de mât
- Une boîte de jonction IF-NMEAFI - Convertisseur, Analogique-NMEA2000
- Une boîte de jonction FI5002 NMEA2000
- Un capteur NMEA2000 3 fonctions : profondeur, vitesse & température avec 6m de câble
- Câblage complet

REF. **0107616**



▶ CAPTEUR VENT FURUNO FI5001

REF. **0107517** Capteur seul

▶ AIRMAR - FURUNO DST810

Capteur tri-fonctions vitesse, profondeur et température avec connexion Micro-C, compatible avec tous les systèmes NMEA2000, et SeaTalkNG ou SimNet avec un adaptateur optionnel.

REF. **0107519**



▶ PACK FI70 PK2

Le pack comprend :

- Un indicateur FI70 - REF 0107615
- Un capteur LCJ CV7 - REF 0107485
- Une interface NMEA2000 - REF 0107586
- Un capteur DST810 - REF 0107519
- Câblage complet

REF. **0162560**



▶ FURUNO RD33

Le FURUNO RD-33 est un répéteur de données de navigation NMEA0183 et 2000 qui permet à l'utilisateur de choisir le moyen idéal pour afficher les données d'équipements comme le GPS, traceur, sondeur, instruments et autres capteurs, et y compris les informations moteurs ! Il permet la conversion des données NMEA0183 pour les intégrer dans un bus 2000. Son grand écran de 4,3" offre une lisibilité maximale sous toutes les conditions ambiantes de nuit comme en plein soleil (niveau de luminosité de l'écran LCD : 700cd/m²), une lisibilité des données améliorée grâce aux caractères grand format et à la haute résolution de l'affichage. Alimentation 12/24V.

Dim. encastré 145 x 125 x 70 mm

REF. **0107087**



FURUNO



▶ FURUNO RD33 PACK TRI-DATA

Face aux traditionnelles centrales de navigation avec girouettes anémomètres mécaniques, Furuno présente une solution fiable et résistante dans le temps et dans toutes les conditions: le pack RD33 couleur loch/sondeur et girouette anémomètre ultrason. Composé d'un afficheur NMEA2000/NMEA0183 FURUNO RD33, d'un capteur vent à ultrasons sans partie mobile, et d'une sonde Airmar tri-fonction vitesse, température et profondeur.

REF. **0107608**





► PACK CLIPPER AFFICHEUR + GIROUILLE ANÉMOMÈTRE

Avec ce pack Nasa Clipper V2, prêt-à-naviguer, affichez la direction et la vitesse du vent avec des chiffres de 32 mm pour une parfaite lisibilité. La girouette anémomètre NASA Clipper V2 fournit, avec une précision redoutable, les indications de vent apparent : direction du vent sur 360°, vitesse (nœuds ou mph) et tendance de vitesse. Son afficheur analogique ultra-lumineux de 110 x 110 mm permet une lecture claire et une personnalisation du style d'aiguille. Doté du protocole NMEA 0183, le Clipper peut être raccordé à tout autre équipement compatible.

L'indicateur Nasa Marine est relié directement à votre girouette afin de vous donner les informations en temps réel sur la vitesse et la direction du vent. Son afficheur analogique ultra-lumineux de 110 x 110 mm permet une lecture claire et une personnalisation du style d'aiguille. Cette girouette anémomètre donne les indications relatives au vent apparent : la direction du vent sur 360°, la vitesse (nœuds, miles ou mph) et la tendance de vitesse (accélération / décélération). Doté du protocole NMEA 0183, la girouette peut être couplée à votre logiciel de navigation. Livré avec un câble de 20 mètres allégé et plus fin que la précédente génération. Encore + simple à installer dans votre mât.

REF. 0223261



INSTRUMENTS DE NAVIGATION

► PACK CLIPPER LOCK SPEEDO SONDEUR



L'afficheur CLIPPER DUET dispose d'un sondeur et d'un loch dans le même appareil. Il affiche la vitesse et la profondeur grâce aux capteurs traversants. L'écran de l'afficheur offre une lisibilité exceptionnelle grâce à un écran rétro-éclairé à 7 niveaux d'éclairage et des chiffres de 32 mm. Son boîtier de 110 x 110 mm est étanche en façade pour un montage en extérieur. Profondeur du montage : 40 mm. Il affiche la vitesse du vent en nœuds, mph ou km/h et la distance en miles, miles nautiques et km. La sonde traversante a été spécialement conçue pour les sondeurs CLIPPER de NASA MARINE. Avec sa fréquence de 150 KHZ, elle aide à connaître la profondeur des fonds marins jusqu'à 100m. Livré avec 6,5 m de câble et connecteur.

REF. 0223260



► LE COMPAS FLUXGATE S400

Le Compas S400 est un capteur de la gamme Advansea utilisé pour mesurer le champ magnétique terrestre.

Délivre une indication CAP magnétique (trame HDG) via une connexion NMEA0183.

REF. 0066358



Centralise les données NMEA0183 de plusieurs sources différentes en un unique flux de données. Les

informations sont ensuite retransmises en WiFi et accessibles depuis un périphérique sans fil : ordinateur, tablette ou smartphone. Une fois les instruments reliés aux sorties NMEA0183, l'interface se configure automatiquement.

REF. 0066359



advanSea



► SONDEUR S400

Profondeur jusqu'à 199 m. Indication de la tendance. Alarmes profondeur mini/maxi. Chiffres de 45 mm. Connexion NMEA 0183 et Bus advanSea.

REF. 0107210

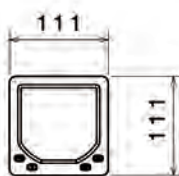

► LOCH-SPEEDO S400

Affichage des fonctions vitesse jusqu'à 60 nœuds, distance, chrono, compte à rebours. Chiffres de 45 mm. Température de l'eau. Connexion NMEA 0183 et Bus advanSea.

REF. 0107211



► MULTI S400

Toutes les fonctions du LOCH-SPEEDO S400 + sondeur DEPHT S400. Chiffres de 32 et 22 mm. Connexion NMEA 0183 et Bus advanSea.

REF. 0107214 Avec capteurs

► RÉPÉTITEUR S400

Répétition de toutes les données des appareils S400 par le bus advanSea AS-1 et de tous les appareils possédant une sortie NMEA0183. Direction et vitesse du vent apparent - Profondeur (avec et sans offset) Vitesse surface et vitesse fond (avec et sans offset). Température de l'eau Loch journalier et totalisateur - Information cap (compas)

REF. 0066357



► GIROUILLE ANÉMOMÈTRE S400



Girouette à affichage numérique. Vitesse de 0 à 199 nœuds, direction du vent, indication de tendance, angle et vitesse du vent réel et apparent, alarme vent fort. Résolution 1° en direction. Affichage des caractères 32 mm info principale, 22 mm info secondaire. Connexion NMEA 0183 et Bus advanSea.

REF. 0107212 Avec girouette tête de mât

► GIROUILLE ANÉMOMÈTRE ANALOGIQUE S400

Girouette affichage analogique avec les mêmes fonctions que la girouette WIND S400.

REF. 0107210 Avec girouette tête de mât

SECURITE

ELECTRONIQUE

NAVIGATION

MOUILLAGE

ELECTRICITE

CONFORT

VIE A BORD

MOTEUR

ACCOSTILLAGE

ENTRETIEN

LOISIRS

EQUIPEMENT PERSONNEL

Pour consulter les prix flashez le
Qr-code ou www.bigship.fr avec
la référence



► RAYMARINE i40

Instruments multi-fonctions, conçus pour les petits bateaux à moteurs, les voiliers et les pneumatiques. Puissants tout en restant très simples à utiliser, grâce aux claviers à trois touches de commande, les instruments RAYMARINE i40 affichent les données en chiffres maxi format (28mm de haut) sur un écran LCD rétroéclairé d'une incroyable netteté pour une lisibilité exceptionnelle quelles que soient les conditions d'éclairage. Ces instruments compatibles SeaTalk sont totalement interfaçables aux pilotes automatiques et instruments de navigation Raymarine. Alimentation 10 – 16 V, dim. (l. x h. x p.) 128 x 72 x 65 mm.



► RAYMARINE i40 SPEED

Affichage de la vitesse actuelle, maximale et moyenne du bateau. Affichage du loch totalisateur, journalier et de la température de l'eau en surface. Consommation 25 mA.

REF. **0107043** Avec sonde vitesse

► RAYMARINE i40 BIDATA

Vitesse, profondeur, loch totaliseur et température. Affichage de 2 données en simultané. Livré avec un capteur vitesse traversant et un capteur profondeur traversant. Consommation 35 mA.

REF. **0107031** Avec sondes vitesse, profondeur



► PACK i70S AVEC CAPTEURS

Le pack instrument i70s est un système complet prof./vitesse/vent dans une seule boîte incluant tous les éléments nécessaire à son fonctionnement avec le nouvel afficheur i70s.

REF. **0107609**

► AFFICHEUR i70S



Le i70s est facile à personnaliser avec un affichage numérique, analogique et graphique de la profondeur, de la vitesse, du vent, etc.

REF. **0107543**



► RAYMARINE i50 & i60

Sur le tableau de bord ou dans le cockpit, votre système i50 & i60 vous tient informé en temps réel. Rétro-éclairés, les écrans LCD affichent les données en caractères gras grands formats et les écrans analogiques permettent une interprétation immédiate des informations.

Équipé de 2x connexions SeaTalkNG. Alimentation 10 – 16 V, dim. (l. x h. x p.) 110 x 115 x 69 mm. Encastrement identique à l'ancienne série ST60.

REF. **0107054** Centrale complète (i50 DEPH + i50 SPEED + i60 WIND + capteurs)

REF. **0107042** i50 Speed avec capteur

REF. **0107022** i50 DEPH avec capteur

REF. **0107052** i50 TRIDATA avec capteurs

REF. **0107033** i60 WIND avec capteur vent



► RAYMARINE T103 BIDATA

Pack composé d'un afficheur double sans fil, d'un capteur tri-fonctions et d'un boîtier de transmission sans fil (12V).

REF. **0107112**



► RAYMARINE T101 WIND

Pack composé d'un afficheur vent sans fil et d'un capteur vent tête de mat, sans fil.

REF. **0107090**



► CENTRALE COMPLÈTE T108



Pack composé de 2 afficheurs, un double et un vent, d'un boîtier de transmission sans fil, d'un capteur vent et d'un capteur tri-fonctions.

REF. **0107471**



► **GARMIN GNX 20/21**

Instruments à faible consommation d'énergie. Conçus pour la voile et le motonautisme, ces instruments de navigation permettent d'afficher plus de 50 paramètres de navigation différents tels que la vitesse, la profondeur, les données de vent et bien plus encore. Leur écran 4" anti-buée assure un très grand confort de lecture, de jour comme de nuit grâce à un affichage à très fort contraste et à des caractères larges de 36 mm, résolution 320 x 240 pixels. Le GNX 21 offre quant à lui un affichage inversé (blanc sur fond noir) particulièrement adapté pour l'obscurité. Chaque modèle dispose en outre de 7 modes d'affichage couleur différents : blanc/noir, rouge, orange, jaune, vert, bleu ou violet. Dim. (l x h x p) : 110 x 115 x 30mm. Alimentation 9-16 VDC. Consommation 0.35W.

REF. **0107612** GNX 20 (noir sur fond blanc)

REF. **0107613** GNX 21 (blanc sur fond noir)



► **GARMIN GNX WIND**

Aux caractéristiques similaires à la série GNX, cet afficheur monochrome est compatible NMEA 2000 et affiche la vitesse et la direction du vent réel et du vent apparent. Il intègre également un mode « loupe » de près pour optimiser l'affichage des données en fonction de votre allure.

REF. **0042344**



► **GARMIN GMI™ 20**

Afficheur multifonctions avec écran couleur 4". Le GMI 20 dispose d'un écran couleur de 4" et permet d'afficher la profondeur, la vitesse, les données de vent, les informations moteur ainsi que plus de 100 paramètres de navigation différents et personnalisables en fonction des préférences du navigateur. Le GMI 20 reprend les fonctionnalités de son prédécesseur et offre des fonctionnalités supplémentaires : nouveau format, affichage à caractères larges, plus lumineux... Son interface utilisateur entièrement repensée offre une prise en main encore plus rapide et une utilisation toujours plus intuitive.

Dim. (l x h x p) : 110 x 115 x 30mm. Alimentation 9-16 VDC. Consommation 2.5W.

REF. **0107591**



► **GARMIN GNX 120/130**

Les GNX 120 et GNX 130 sont des instruments haut de gamme pour la voile, qui ont été conçus pour répondre aux attentes des skippers les plus exigeants en terme de qualité, de précision et d'intégration. Leurs écrans de respectivement 7" et 10" disposent d'un fort contraste et d'un affichage en caractères larges pour une lisibilité parfaite de jour comme de nuit et disposent d'une consommation réduite. Entièrement personnalisables, ces appareils permettent d'afficher jusqu'à 50 paramètres de navigation issus de votre bus NMEA2000 telles que les données de vents, de profondeur ou relatives au bateau et proposent 5 modes d'affichage pour afficher jusqu'à 3 paramètres de navigation avec une zone dédiée à l'affichage sous forme de graphique ou d'historique.

► **GARMIN GNX 120**

Ecran 7". Dim. (l x h x p) : 181 x 115 x 17 mm. Poids : 380 g.

REF. **0107128**

► **GARMIN GNX 130**

Ecran 10". Dim. (l x h x p) : 249 x 153 x 19 mm. Poids : 820 g.

REF. **0107129**



⊕ **TÉLÉCOMMANDE GNX 120/130**

Contrôlez votre GNX 120 ou GNX 130 à distance avec cette télécommande filaire qui peut être installée à proximité de la barre. Elle dispose de 4 boutons permettant de modifier les données affichées à l'écran. Enfin, elle permet de régler le rétroéclairage de tous les écrans connectés avec une seule touche.

REF. **0107130**



SÉCURITÉ

ELECTRONIQUE

NAVIGATION

MOUILLAGE

ÉLECTRICITÉ

CONFORT
DECO

VIE À BORD

MOTEUR

ACCASTILLAGE

ENTRETIEN

LOISIRS

ÉQUIPEMENT
PERSONNEL

Pour consultez les prix flashez le
 Qr-code ou www.bigship.fr avec
 la référence



► SAILMON MAX

Le GPS SAILMON MAX est l'instrument de navigation le plus évolué dans sa catégorie.

Il deviendra le référent lors de vos départs de course ou en navigation loisir sur dériveur ou quillard de sport, pour augmenter votre vitesse de navigation et vous donner vos informations utiles en temps réel. Ces données sont enregistrées en continu pour vous permettre de rejouer la course, d'analyser et de comparer vos performances.

(Position, vitesse, cap, angle de gîte, Tangage, Compte à rebours/Chrono, Distance de la ligne au moment du départ, VMG)

- Design compact: H. 93 x l. 118,5 x p. 22 mm.
- Léger : 275 g.
- Robuste & 100% étanche.
- Chargeur à induction fourni.
- Autonomie 24h avec batterie lithium-ion.
- Ecran antireflets - 4,4" - 320 X 240 pixels.
- Affichage grand format paramétrable.
- GNSS 25 Hz intégré (GPS, GLONASS, Galileo, Beidou) désactivable.
- Centrale à inertie.
- Wifi & Bluetooth.
- Mémoire interne (jusqu'à 6 jours de navigation).

REF. **0222013** Afficheur

REF. **0222014** Capteur vent Calypso

REF. **0222015** Support de mât pour Capteur



► PACK INSTRUMENTS GARMIN™

La girouette anémomètre filaire gWind, offre une conception à double dérive pour plus de précision de dans la définition de l'angle de vent et d'une hélice 3 pales pour un calcul de la vitesse du vent plus précis. Cette girouette offre une précision extrême et des informations fiables, par vent fort ou faible. La girouette se connecte à la passerelle de communication GND 10 qui envoie les informations du vent au reste des instruments connectés au réseau NMEA 2000.

REF. **0107603** PACK 1 : Girouette- Afficheur GMI™20 -passerelle GND10-sonde dst810

REF. **0107617** PACK 1 + Afficheur GNX™20

GARMIN™

⊕ GIROUETTE ANEMOMETRE GARMIN GWIND™

Leur conception à double empennage et à hélice 3 pales garantit précision et fiabilité des informations de vent. La gWind Wireless sans fils offre ainsi une plus grande simplicité d'installation. Conçue pour la régate, la gWind Race est dotée d'un pied carbone permettant de sur-élever la girouette d'un mètre afin d'éviter les turbulences en tête de mât.

- 1 REF. **0107605** gWind
- 2 REF. **0107606** gWind sans fil Wireless 2
- 3 REF. **0107607** gWind Race



⊕ SONDE TRI-FONCTION GARMIN DST810

- Vitesse surface rafraîchie 5 fois par seconde (5Hz) pour des indications plus fluides et plus précises.
- Capteur d'attitude intégré pour des informations sur l'angle de gîte / assiette.
- Etalonnage de la sonde sans fil grâce à l'application mobile CAST™ d'Airmar.

REF. **0103995**

€



► KIT DE CONNEXION NMEA2000

Kits de connexion permettant la liaison entre les différents capteurs avec un débit élevé.

La connectique « Plug and Play » permet de connecter les appareils entre eux sans installation particulière.

kit de démarrage Basic :

- 1 câble d'alimentation avec fusible 3A
- 1 terminator femelle
- 1 terminator mâle
- 2 connecteurs T-Backbone
- 1 câble de 2 m de descente / câble backbone
- 1 câble de 6 m de descente / câble backbone

REF. **0161002**BS kit Basic

⊕ CÂBLE NMEA200 50CM

REF. **0161005**BS

⊕ CÂBLE NMEA200 2M

REF. **0161006**BS

⊕ CÂBLE NMEA200 6M

REF. **0161007**BS

⊕ CONNECTEUR EN T

REF. **0161004**BS

⊕ TERMINAISON NMEA 2000 MALE

REF. **0112957**

⊕ TERMINAISON NMEA 2000 FEMELLE

REF. **0112958**





B&G

► INSTRUMENTS DE BORD B&G TRITON2

L'écran couleur Triton2 offre aux marins une représentation visuelle claire des données des instruments clés notamment la vitesse, la profondeur, le vent, la position, les cibles AIS, des données GPS et plus encore. Il est dédié aux voiliers. Le système de navigation Triton2 c'est un grand afficheur de 4.1" facile à installer et à intégrer à votre bus NMEA2000, branchez et ça fonctionne

► B&G TRITON2

RÉF. 0107552 Écran seul



► PACK B&G TRITON LOCH-SPEEDO

Livré avec capteur tri-fonctions, vitesse, profondeur, température, traversant 51 mm.

RÉF. 0107553



► PACK PILOTE NAC-2 FAIBLES COURANTS

Le pack Pilote NAC-2 est composé d'un calculateur NAC-2, d'un compas 9 axes, d'un capteur d'angle de barre.

1 RÉF. 0105419



► PACK PILOTE NAC-3 COURANTS FORTS

Le Pack pilote NAC-3 est composé d'un calculateur NAC-3, d'un compas 9 axes.

2 RÉF. 0105655

► PACK PILOTE AP44 VRF FAIBLES COURANTS

Le pack AP44 VRF medium capacity est composé d'un calculateur NAC-2, d'un compas 9 axes et d'un capteur d'angle de barre et d'une pompe hydraulique PUMP-1-MK2.

3 RÉF. 0105654

► PACK PILOTE AP44 VRF COURANTS FORTS

Le Pack AP44 VRF High capacity composé d'un calculateur NAC-3, d'un compas 9 axes, d'un pupitre de commande et une pompe hydraulique PUMP-2-MK2.

RÉF. 0105420



► SIMRAD IS42 & OP12

RÉF. 0107576 Afficheur SIMRAD IS42

RÉF. 0105613 Télécommande Filaire SIMRAD OP12

► B&G TRITON2

RÉF. 0107552 Afficheur Triton2



B&G

► GIROUETTE ANÉMOMÈTRE WS310

Un capteur de vent filaire haute précision, conçu pour les plaisanciers et les amateurs de courses. Le capteur de vent B&G WS310 offre une précision des données hautes performances, avec une aérodynamique améliorée adaptée à tous les bateaux. Le pack comprend un câble de 20 m et l'interface WS310.

1 RÉF. 0066355



► GIROUETTE ANÉMOMÈTRE WS320 SANS FIL

Sans fil sans aucun compromis : Facile à installer et léger, idéal pour les petits bateaux : convivialité du sans-fil sans réduction des performances. WS320 offre la même précision (angle et vitesse du vent) que la version filaire, et met à jour les données de vent à la fréquence exceptionnelle de 5 fois par seconde

RÉF. 0066356

► PACK PILOTE NAC-2 FAIBLES COURANTS

Le pack Pilote NAC-2 est composé d'un calculateur NAC-2, d'un compas 9 axes, d'un capteur d'angle de barre.

1 RÉF. 0105419



► PACK PILOTE NAC-3 COURANTS FORTS

Le Pack pilote NAC-3 est composé d'un calculateur NAC-3, d'un compas 9 axes.

2 RÉF. 0105655

► PACK PILOTE AP44 VRF FAIBLES COURANTS

Le pack AP44 VRF medium capacity est composé d'un calculateur NAC-2, d'un compas 9 axes et d'un capteur d'angle de barre et d'une pompe hydraulique PUMP-1-MK2.

3 RÉF. 0105654

► PACK PILOTE AP44 VRF COURANTS FORTS

Le Pack AP44 VRF High capacity composé d'un calculateur NAC-3, d'un compas 9 axes, d'un pupitre de commande et une pompe hydraulique PUMP-2-MK2.

RÉF. 0105420



SÉCURITÉ

ELECTRONIQUE

NAVIGATION

MOUILLAGE

ELECTRICITÉ

CONFORT

DECO

VIE A BORD

MOTEUR

ACCASTILLAGE

ENTRETIEN

LOISIRS

EQUIPEMENT PERSONNEL

Pour consultez les prix flashez le
Qr-code ou www.bigship.fr avec
la référence



PILOTES AUTOMATIQUES

▶ SIMRAD TP 10 **SIMRAD**

Poussée 65 kg. Silencieux, il convient pour des bateaux de 3700 kg de déplacement au maximum (jusqu'à 10 m). Clavier à 5 touches éclairées la nuit. Fonction virement de bord. État de la mer automatique. Gain réglable. Correction de cap par palier de 1 ou 10°. Pas d'interface NMEA.

REF. 0105020

▶ SIMRAD TP 22

Poussée 70 kg. Convient pour des bateaux jusqu'à 5300 kg de déplacement (11 m maxi.). Interfaçage possible à un positionneur GPS muni d'une sortie NMEA183. Télécommande HR22 en option.

REF. 0105204

▶ SIMRAD TP 32

Poussée 85 kg. Convient pour des bateaux jusqu'à 6300 kg de déplacement (12 m maxi.). Interfaçage possible à un positionneur GPS muni d'une sortie NMEA183. Télécommande HR22 en option.

REF. 0105024

SIMRAD

+ RALLONGE DE VÉRIN

REF. 0105280 30 mm

REF. 0105281 60 mm

REF. 0105282 90 mm

REF. 0105283 120 mm

REF. 0105288 150 mm

REF. 0105289 300 mm

+ COUDE DE FIXATION

REF. 0105285 30 mm

REF. 0105286 60 mm

REF. 0105287 90 mm

REF. 0105293 120 mm



+ PIÉDESTAL

REF. 0105290 30 mm

REF. 0105291 60 mm

REF. 0105292 90 mm

+ CANTILEVER

REF. 0105299

**Raymarine**

▶ ST1000+

Étanche aux projections d'eau IPx5. Poussée 57 kg pour bateaux à déplacement max de 3000 kg. Unité autonome ou connectée à un GPS extérieur via l'entrée NMEA0183 ou le réseau SeaTalk. Fonction virement de bord automatique et fonction "AutoSeastate" qui maintient intelligemment le cap tout en économisant les dépenses d'énergie.

REF. 0105106



▶ ST2000+

Identique ST1000 mais avec poussée 77 kg pour bateaux à déplacement max de 4500 kg.

REF. 0105107

**Raymarine**

▶ TÉLÉCOMMANDE S100

Télécommande sans fil pour pilote automatique Raymarine. Compatible SeaTalk "plug and play", portée 10 m, écran à 2 lignes de texte 127 x 24 pixels. Indication de la force du signal. Livrée avec station de base, câble SeaTalk, deux supports de montage, dragonne, clip ceinture, 2 piles AAA.

REF. 0105502

**Raymarine**

▶ SMARTCONTROLLER

Identique S100 mais avec en plus, écran 127 x 64 pixels permettant d'afficher toutes les informations SeaTalk disponibles à bord du bateau, 8 pages entièrement paramétrables, 9 touches de contrôles, batterie Ni-MH rechargeable via réseau SeaTalk.

REF. 0105501



RALLONGE DE VÉRIN

REF. 0105180 25 mm

REF. 0105181 51 mm

REF. 0105182 76 mm

REF. 0105183 102 mm

COUDE DE FIXATION

REF. 0105190 25 mm

REF. 0105191 51 mm

REF. 0105192 76 mm

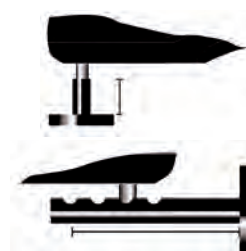

+ PIÉDESTAL

REF. 0105195 38 mm

REF. 0105196 51 mm

REF. 0105197 64 mm

+ CANTILEVER

REF. 0105199





GARMIN.



► **PILOTE AUTOMATIQUE REACTOR™ 40 POUR SYSTÈMES HYDRAULIQUES**

Le pack pilote automatique Reactor 40 est idéal pour toutes les embarcations motorisées à direction hydraulique (de moyennes puissances et pas compatible avec les directions VERADO). Cet appareil robuste permet aux utilisateurs de vedettes de disposer d'un système de pilote automatique facile à manier. Il est livré avec son système de référence de cap et d'attitude à semi-conducteurs (AHRS) 9 axes. Notre technologie brevetée Shadow Drive offre aux plaisanciers l'assurance de pouvoir garder le contrôle, même lorsque le pilote automatique est activé. Ce pilote est livré sans POMPE (compatible uniquement avec la pompe 1,2L ou 2L ci dessous)
REF.0223434



► **PACK REACTOR™ 40 POUR SYSTÈMES HYDRAULIQUES AVEC SMARTPUMP V2**

Grâce au pilote automatique Reactor 40 avec SmartPump v2, vous n'avez plus besoin de vous interroger sur la taille de pompe idéale pour votre bateau. La pompe SmartPump v2 s'adapte à la plupart des bateaux à système de direction hydraulique. Vous pouvez ainsi naviguer en toute confiance avec un contrôle optimal, car vous savez que vous avez la pompe idéale pour votre bateau. Vous pouvez contrôler votre Reactor 40 à partir de l'écran du traceur. La synergie du système avec un traceur réseau Garmin compatible et les cartes Garmin Navionics + et Garmin Navionics Vision+ vous permet de bénéficier de fonctionnalités en option comme l'auto guidage2, qui calcule automatiquement la meilleure route à suivre. La technologie brevetée Shadow Drive™ vous permet de garder le contrôle même lorsque le pilote automatique est activé.
REF.0223435

► **PACK REACTOR™ 40 POUR SYSTÈMES DE DIRECTION MÉCANIQUE/ RÉTROCOMPATIBLE/À SOLENOÏDE**

REF.0223436

GARMIN.



► **POMPE HYDRAULIQUE**

Conçu pour le pilote automatique GHP 10, la pompe hydraulique 1,2L s'adapte au système de direction hydraulique de votre embarcation. Capteur d'angle de barre intégré.
 Dimensions : 10,9 x 11,2 x 4,8 cm
REF. 0105021 1,2 L
REF. 0105591 2 L



► **VÉRIN LINÉAIRE GARMIN CLASSE A**

Vérin linéaire électrique avec capteur d'angle de barre rotatif intégré pour voiliers jusqu'à 13t
REF. 0105593



► **ENSEMBLES LINÉAIRES HYDRAULIQUES LE COMBLE & SCHMITT NEWAVE**

Vérin hydraulique simple tige avec by-pass électrique intégré, son faible encombrement permet son montage dans pratiquement tous les types de bateaux. Groupe réversible séparé laissant le choix de son implantation. Installation directe sur le secteur de barre. Ensemble livré monté et purgé avec 1200 mm de flexible. Tous les raccords sont en acier inoxydable. La version NeWave est équipé d'un système électromécanique qui divise la consommation par 100 par rapport à une électrovanne classique !



➕ **PRISE ECOPILOT 12V**



La prise Ecopilot intervient au niveau de l'électrovanne qui représente une part importante de la consommation globale du pilote. Grâce à ce système, la consommation passe de 30Ah par jour à 5Ah.
REF. 0105541BS



➕ **KITS DE MAINTENANCE**

Kits de maintenance pour grands voyageurs, composés d'une électrovanne, d'une chape à rotule et de la platine avec charbons.
REF. 0105542BS Pour 32/40ST16
REF. 0105543BS Pour 50ST20

Modèle	Poussée	Course	Lg total à mi-course	Type de bateau	Conso max	Référence
32ST16	240 kg	200 mm	668 mm	< 10 m	15 A	0105538BS
40ST16	475 kg	240 mm	732 mm	< 12 m	23 A	0105539BS
50ST20	770 kg	300 mm	832 mm	< 18 m	29 A	0105540BS

SÉCURITÉ

ÉLECTRONIQUE

NAVIGATION

MOULAGE

ÉLECTRICITÉ

CONFORT DECO

VIE À BORD

MOTEUR

ACCOSTILLAGE

ENTRETIEN

LOISIRS

ÉQUIPEMENT PERSONNEL

Pour consultez les prix flashez le
 Qr-code ou www.bigship.fr avec
 la référence



Raymarine



► PUPITRE DE COMMANDE RAYMARINE P70S ET P70RS

Les p70s et p70Rs bénéficient d'un affichage en couleurs vives et de l'interface utilisateur intuitive LightHouse de Raymarine. LightHouse classe toutes les options dans une arborescence de menu simple, de sorte qu'avec la procédure de paramétrage en 3 étapes Automagic d'Evolution, vous serez ainsi opérationnel en quelques minutes.

1 RÉF. 0105580 P70s

2 RÉF. 0105581 P70RS

PILOTE AUTOMATIQUE EV-100 TILLER



Conçus pour la simplicité, les pilotes automatiques Evolution éliminent toutes les opérations compliquées d'étalonnage. Une fois Evolution installé, la mise en service ne demande rien de plus que de mettre en marche le pilote automatique. Et grâce au capteur central intelligent EV, le pilote automatique évolue et s'adapte aux caractéristiques de barre du navire sans aucun réglage utilisateur. Pilote de barre franche pour voilier jusqu'à 6T de déplacement en charge. Composé d'un pupitre de commande p70s, d'un capteur EV1 (9 axes 3D) et d'une unité de puissance à fixer sur la barre franche.

RÉF. 0105645



► EV-100 WHEEL

Au centre de chaque système Evolution le capteur central EV, un capteur 9 axes qui surveille les mouvements du navire dans les trois dimensions. Le capteur central EV est une innovation majeure qui combine capteurs transistorisés d'avant-garde et processeur de pilote automatique Evolution sous un boîtier unique. Installez le capteur central EV sur ou sous le pont, le robuste boîtier est totalement hermétique et conforme aux normes d'étanchéité et de submersion IPX6 et IPX7. Pilote de barre à roue pour voilier jusqu'à 7.5T de déplacement en charge. Composé d'un pupitre de commande p70s, d'un capteur EV1 (9 axes 3D) et d'une unité de puissance à fixer sur la barre à roue.

RÉF. 0105646



► PACK PILOTE EVOLUTION EV-200 HYDRAULIQUE

Pack pilote complet prêt à naviguer, destiné aux vedettes à moteur avec direction hydraulique et composé du capteur EV1 (9 axes, 3D), du calculateur ACU-200 (sortie 15A pour unité de puissance), d'un pupitre de commande p70Rs (avec bouton rotatif), du câblage SeaTalkNG nécessaire et d'une pompe 1L type 1.

RÉF. 0105643



► PACK PILOTE EVOLUTION EV-200 LINÉAIRE ÉLECTRIQUE

Pack pilote Raymarine complet destiné aux voiliers et composé du capteur EV1 (9 axes, 3D), du calculateur ACU-200 (sortie 15A pour unité de puissance), d'un pupitre de commande p70s, du câblage SeaTalkNG nécessaire et d'un vérin linéaire électrique type 1.

RÉF. 0105644





TZ NAVIGATOR



► TZ NAVIGATOR

TZ Navigator est le logiciel de navigation dédié aux plaisanciers, à voile ou à moteur, offrant à ses utilisateurs toutes les fonctions indispensables pour organiser et gérer leurs sorties en mer. Du simple tracé de route à domicile jusqu'à la création d'un routage transatlantique, TZ Navigator vous offre un panel d'outils complet répondant à toutes vos exigences :

Positionnement GPS du bateau, affichage de prévisions météorologiques, base de données mondiale des marées, gestion des routes et waypoints, fonction AIS/ARPA. TZ Navigator est le logiciel le plus confortable grâce à son moteur cartographique aux performances

inégalées et à son interface facile d'utilisation.

NOUVEAUTÉS

Toutes les fonctionnalités révolutionnaires de TZ MAPS sont désormais disponibles sur TZ Navigator v5 ! TZ MAPS combine toutes les données pour une navigation dans des conditions optimales : Raster, Vecteur, informations terrestres, photos satellites haute résolution, bathymétrie haute résolution. Enfin, pour l'achat d'une zone TZ MAPS sur TZ Navigator v5, utilisez-la gratuitement sur l'appli iOS TZ iBoat !

Dynamic mooring : TZ MAPS classe automatiquement les mouillages à proximité en fonction des prévisions météo et de la topologie. Tout se fait de manière automatique. Un code couleur (Rouge, Orange, Vert) vous informe de manière dynamique protection du mouillage au vent à venir afin d'optimiser le confort de votre mouillage. Les commentaires, photos

TZ PROFESSIONAL



► TZ PROFESSIONAL

TZ PROFESSIONAL est la dernière génération de logiciels PC destinés aux pêcheurs et aux navires de servitude. Elle intègre désormais TZ MAPS ainsi que les fonctionnalités les plus avancées du marché.

MODULE PBG

La nouvelle version du module PBG permet de créer des cartes de fond encore plus réalistes. Les affichages 2D et 3D peuvent désormais être associés à une échelle de couleur complètement paramétrable, ce qui permet de se focaliser instantanément sur les profondeurs recherchées. La nouvelle vue 3D rend la visualisation des données encore plus simple et intuitive.

NOUVELLE INTÉGRATION DES SONDEURS MULTIFAISCEAUX

Jusqu'à 500 000 icônes « Poisson » sont automatiquement enregistrées dans une base de données. Grâce à cette nouvelle base de données, les icônes « Poisson » peuvent être affichées sur la carte et dans le cube 3D. Les vues sondeur « Verrouillage fond » et « Zoom fond » sont également disponibles. Cet affichage vous aide à séparer les poissons situés près du fond. De plus, l'affichage zoomé du fond et des poissons qui s'y trouvent est très utile pour déterminer la densité du fond. Nouvelle compatibilité avec le sondeur Furuno DFF3-UHD.

FENÊTRE DE PROFIL

Tracez une ligne sur votre carte marine et visualisez en un clic le profil du fond le long du tracé de la règle ou de la trace enregistrée. Ce profil 2D vous permet d'identifier les variations de profondeurs avec une précision inégalée (roches, épaves, etc.)

COMPATIBILITÉ AVEC LES CARTES S57/S63

Maintenir ses cartes à jour est un élément essentiel pour votre sécurité.

TZ TIMEZERO



et évaluations de nos utilisateurs sont enregistrés dans le but de créer une base de données communautaire qui vous permettra de découvrir des mouillages alliant beauté et confort.

BathyVision : Grâce aux différentes fonctions offertes par BATHYVISION, les fonds marins n'auront plus aucun secret pour vous ! TZ MAPS offre les meilleures données de fonds disponibles et vous permet de les afficher de manière dynamique et intuitive en couleur et/ou avec des lignes de contours. Il est possible de configurer la densité des lignes de contour et ombrages associés pour se focaliser très précisément sur des zones de pêche à fort potentiel.

POINTS FORTS

- Logiciel de navigation le plus performant et facile d'utilisation
- Moteur cartographique fluide et rapide, fusion de la cartographie avec les données 3D et les photos satellite HD
- Couverture cartographique mondiale disponible au format Raster C-MAP dans le catalogue de cartes mm3d MapMedia
- Fonction AIS/ARPA incluse
- Compatibilité avec Iridium GO!
- Synchronisation ou sauvegarde automatique des données sur l'ensemble des plateformes TIMEZERO
- Affichage météo en particules animées du modèle GFS (résolution de 0,25°), prévisions gratuites et illimitées
- Base de données mondiale des marées

REF. **0207025RG** avec carte Wide

REF. **0207026RG** avec carte Megawide

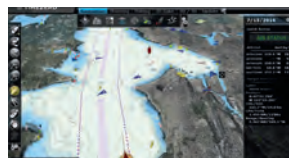

TZ TIMEZERO

TZ Professional est désormais compatible avec le format officiel S57/S63. Elles respectent la norme d'affichage S52 développée par l'Organisation Maritime Internationale (IMO). L'iconographie S52 offre un affichage simplifié afin d'améliorer la lecture des cartes marines.

FONCTIONS AIS

La configuration d'un AIS peut parfois s'avérer complexe. Notre module AIS permet de paramétrer toutes les informations directement depuis TZ Professional (MMSI, Destination etc.). De plus, il est possible de saisir et d'envoyer des messages textes AIS depuis TZ Professional. Ce système vous permettra de communiquer de manière simple, gratuite et discrète avec tous les navires à portée, équipés en AIS. Profitez également du tout nouveau Mode de Pêche pour les cibles AIS et ARPA qui vous permet d'identifier rapidement les bateaux en train de pêcher en sélectionnant des plages de vitesse qui correspondent aux vitesses des bateaux en train de pêcher.

REALITÉ AUGMENTÉE

Vous pouvez superposer certaines données comme la route active et les distances traquées directement sur le flux vidéo de votre caméra. Identifiez tous les bateaux équipés d'un système AIS sur votre passage et anticipez tout risque de collision. Visualisez vos points de route et bouées instantanément sur votre image vidéo HD, même par temps de brouillard.

REF. **0042604**

⊕ CARTES ET MODULES POUR TIMEZERO

REF. **0207029** Carte TIMEZERO Wide

REF. **0207030** Carte TIMEZERO MegaWide

REF. **0207031** Module courants

REF. **0207033** Module routage

REF. **0207036** Module sondeur

SÉCURITÉ

ELECTRONIQUE

NAVIGATION

MOUILLAGE

ÉLECTRICITÉ

CONFORT DECO

VIE À BORD

MOTEUR

ACCOSTILLAGE

ENTRETIEN

LOISIRS

ÉQUIPEMENT PERSONNEL

Pour consulter les prix flashez le
Qr-code ou www.bigship.fr avec
la référence

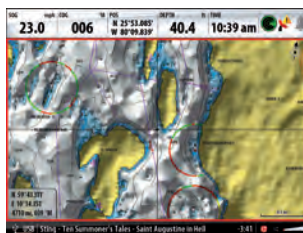
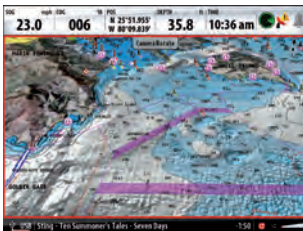
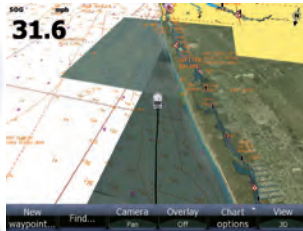

▶ CARTOGRAPHIE NAVIONICS

NAVIONICS+

Les cartes Navionics+ fournissent des données utiles et complètes sur les mers et lacs par le biais des calques Carte Nautique, SonarChart et Community Edits. De plus, elles permettent de profiter de mises à jour illimitées et de fonctions avancées pendant 12 mois. Les cartes Navionics+ sont disponibles pour chaque région dans une version prête à l'emploi qui inclut les calques Carte Nautique et SonarChart ainsi que dans une version vierge à télécharger. Les clients doivent activer la carte dans les deux mois suivant l'achat pour démarrer l'abonnement de 12 mois et télécharger les Community Edits.

PLATINUM+

Tout le contenu sur les mers et lacs ainsi que les fonctions avancées de Navionics+ ont été améliorés par le calque Superposition Satellite avec SonarChart Shading, la Vue 3D et les Photos Panoramiques afin de vous permettre de cerner au mieux votre environnement. Conçues pour les plaisanciers les plus exigeants et les passionnés de pêche, ces options d'affichage supplémentaires sont compatibles avec un nombre croissant de traceurs.



▶ NAVIONICS SONARCHART™

SONARCHART™ est la nouvelle carte pêche avec bathymétrie haute définition avec lignes de sondes tous les 50 cm pour des fonds sous-marins aux détails incomparables par rapport à toutes les précédentes cartographies, obtenue en intégrant les données des services hydrographiques avec les relevés Navionics et les enregistrements issus de la Communauté Navionics. SonarCharts™ est actuellement disponible avec Freshest Data sur les GPS lecteurs de cartes (compatibles Platinum+). Consultez www.navionics.com/fr/sonarchart



▶ NAVIONICS FRESHEST DATA

Toutes les cartes Navionics bénéficient d'un abonnement de 12 mois au **services Freshest Data, jusqu'à 2000 modifications par jour !** Vous pouvez mettre votre carte à jour en ligne à tout moment. Tous les jours le monde maritime change, des bouées sont ajoutées ou supprimées, des bancs de sable se sont déplacés, de nouveaux obstacles immergés sont découverts. Avec Freshest Data vous disposerez de cartes actualisées en permanence.

▶ TABLEAU COMPARATIF NAVIONICS+ / PLATINUM+

	NAVIONICS+™	NAVIONICS PLATINUM+™
Compatibilité avec les traceurs Garmin		
Compatibilité avec les traceurs d'autres marques	•	•
Cartes marines détaillées	Cartes nautiques	Cartes nautiques
Cartes de pêche	Cartes bathymétriques SonarChart™	Cartes bathymétriques SonarChart™
Couleurs et symboles des cartes	Couleurs Navionics	Couleurs Navionics
Cartes bathymétriques en temps réel	SonarChart™ Live (tous les 50 cm)	SonarChart™ Live (tous les 50 cm)
Contribution aux cartes de pêche	• (sur les traceurs compatibles)	• (sur les traceurs compatibles)
Autoguidage	Guidage Dock-to-Dock	Guidage Dock-to-Dock
Création de cartes par la communauté	Community Edits	Community Edits
Vues 3D		•
Imagerie satellite haute résolution		•
Photographie aérienne		•
Ombre du Relief		•
Superposition satellite SonarChart™ Shading		•
Superposition des calques premium		Superposition d'un seul calque à la fois
Fonctionnalités OneChart™		
Synchronisation appareil mobile/traceurs	Via l'application Boating (sur les traceurs compatibles)	Via l'application Boating (sur les traceurs compatibles)
Logiciel de mise à jour à partir d'un PC	Navionics Chart Installer	Navionics Chart Installer

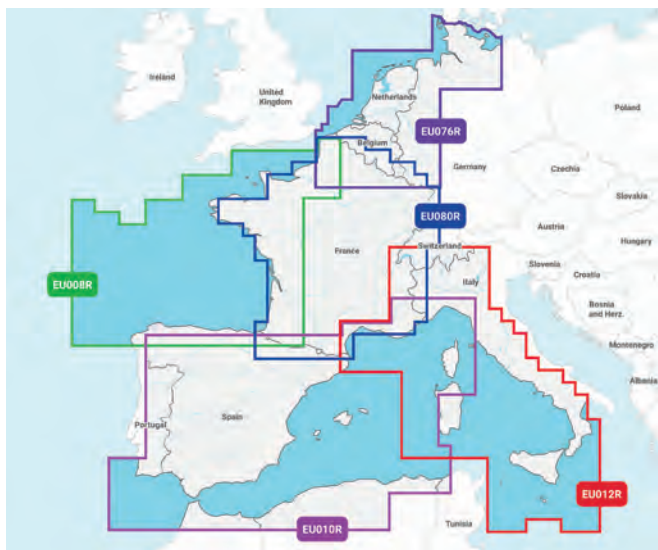

Zone Géographique	Zone Géographique	NAVIONICS+ REGULAR	PLATINIUM + REGULAR
		Référence	Référence
GOLFE DE Gascogne et Manche	EU008R	0222617 BS	0222618 BS
Méditerranée Ouest	EU010R	0222619 BS	0222621 BS
Méditerranée Central	EU012R	0222623 BS	0222624 BS
Nord France, Benelux et Allemagne Ouest	EU076R	0222625 BS	0222626 BS
France eaux intérieures	EU080R	0222627 BS	0222628 BS
Afrique est, Madagascar et Réunion	AF001R	0222629 BS	0222630 BS



Zone Géographique	Zone Géographique	NAVIONICS + LARGE	PLATINIUM + LARGE
		Référence	Référence
Méditerranée et Mer Noire	EU643L	0222631 BS	0222632 BS
Europe de l'Ouest et Central	EU646L	0222633 BS	0222635 BS
Mexique, Caraïbes au Brésil	SA004L	0222636 BS	0222637 BS
Manche, Royaume-Unis, Irlande	EU628L	0223108 BS	

SÉCURITÉ

ÉLECTRONIQUE

NAVIGATION

MOUILLAGE

ÉLECTRICITÉ

CONFORT
DECO

VIE À BORD

MOTEUR

ACCASTILLAGE

ENTRETIEN

LOISIRS

ÉQUIPEMENT
PERSONNEL

Pour consultez les prix flashez le
Qr-code ou www.bigship.fr avec
la référence

GARMIN™

BLUECHART G3



Particulièrement adaptée pour les GPS portables Garmin, la cartographie Bluechart g3 intègre toutes les aides à la navigation : balisage, secteur de feux, courbes de profondeurs, points de sonde, épaves, zones réglementées, mouillages autorisés... et bien d'autres.

Les cartes BlueChart g3 intègrent également des cartes de pêches détaillées avec des courbes bathymétriques représentées tous les 2m – un complément indispensable pour la pêche ! Formats de carte disponibles selon zones géographiques.

▶ BLUECHART G3 VISION

Les cartes marines BlueChart g3 Vision reprennent en plus de ces informations, l'affichage des données cartographiques en vues 3D aériennes ou sous-marines, les photos aériennes des ports et l'imagerie satellites des terres émergées. Les cartes BlueChart g3 Vision existent au format Small, Regular ou Large sur carte microSD/SD préchargée.



▶ CARTE REGULAR

Désignations

▶ BLUECHART® G3

Référence

▶ BLUECHART® G3-VISION

Référence

Golfe de Gascogne	HXE008R	0111217BS	VEU008R	0111213BS
France et Italie côte Méditerranéen	HXE012R	0111208BS	VEU012R	0111244BS
France - Eaux intérieures	HXE061R	0111304BS	VEU061R	0111305BS

▶ GARMIN NAVIONICS+™/GARMIN NAVIONICS VISION+™

Naviguez vers votre paradis — avec la meilleure et la cartographie marine la plus récente Garmin Navionics+™ sur votre traceur de cartes Garmin compatible. Pour les eaux côtières ou les eaux intérieures, cette solution tout-en-un offre une cartographie intégrée riche en détails des caractéristiques côtières, des lacs, des rivières et plus encore. Elle est dotée d'une coloration des zones de profondeur, de la technologie avancée AutoGuidage+™¹ et d'un accès aux mises à jour quotidiennes via l'appli ActiveCaptain® pour bénéficier des données cartographiques les plus récentes à chaque sortie. Combinant les meilleures fonctionnalités des solutions de routage automatique Garmin et Navionics®, l'AutoGuidage+ vous suggère un chemin à suivre à travers les canaux, les entrées de marina et plus encore. Les multiples options d'ombrage facilitent la navigation en eaux peu profondes et permettent de sélectionner facilement les plages de profondeur pour les meilleurs spots de pêche. Notes :¹AutoGuidage+ ne doit être utilisé qu'à des fins de planification et ne remplace en aucun cas le sens marin. Ce rapporter au tarif Garmin en cours pour la compatibilité des cartes

▶ TABLEAU COMPARATIF GARMIN NAVIONICS+ / GARMIN NAVIONICS VISION+

	GARMIN NAVIONICS+™	GARMIN NAVIONICS VISION+™
Compatibilité avec les traceurs Garmin	•	•
Compatibilité avec les traceurs d'autres marques		
Cartes marines détaillées	Cartes de navigation	Cartes de navigation
Cartes de pêche	Cartes de pêche	Cartes de pêche
Couleurs et symboles des cartes	Nouvelle présentation cartographique	Nouvelle présentation cartographique
Cartes bathymétriques en temps réel	QuickDraw™ Contours (tous les 50 cm)	QuickDraw™ Contours (tous les 50 cm)
Autoguidage	AutoGuidage+	AutoGuidage+
Création de cartes par la communauté	Communauté Active-Captain®	Communauté ActiveCaptain®
Vues 3D		•
Imagerie satellite haute résolution		•
Photographie aérienne		•
Ombrage du Relief		•
Superposition des calques premium		Plusieurs superpositions de calques
Fonctionnalités OneChart™	•	•
Synchronisation appareil mobile/traceurs	Via l'application Active-Captain®	Via l'application ActiveCaptain®
Logiciel de mise à jour à partir d'un PC	Garmin Express	Garmin Express

▶ AUTOGUIDAGE

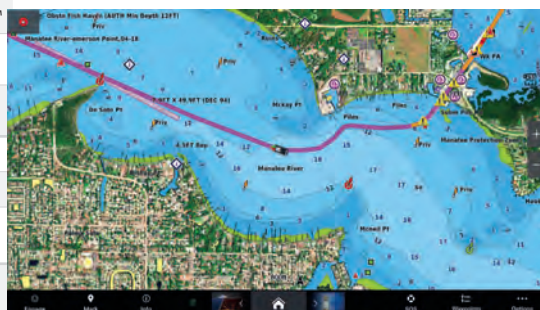

▶ VUE AÉRIENNE



CARTOGRAPHIE



GARMIN™

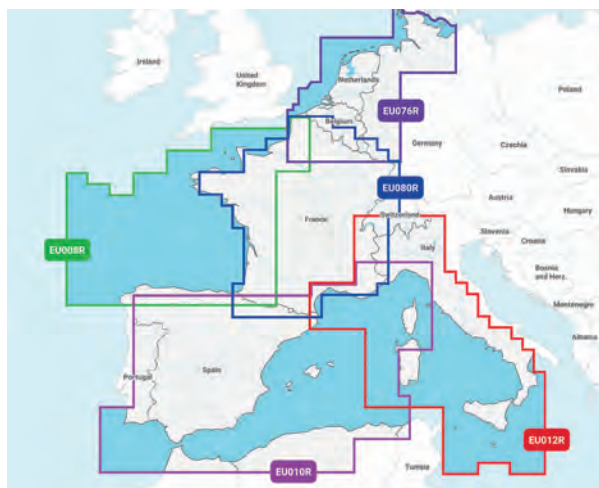

▶ **OMBRAGE DU RELIEF**

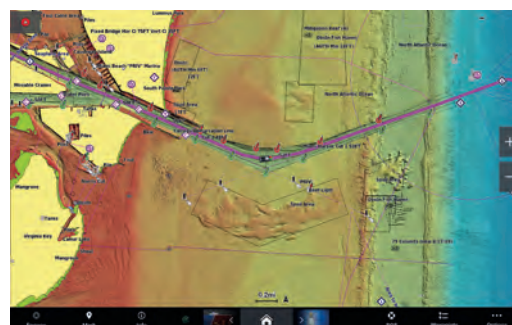

Découpage zone Garmin Navionics+	Zone	▶ GARMIN NAVIONICS + Référence	▶ GARMIN NAVIONICS VISION+ Référence
GOLFE DE Gascogne et Manche	EU008R	0222653 BS	0222659 BS
Méditerranée Ouest	EU010R	0222654 BS	0222660 BS
Méditerranée Central	EU012R	0222655 BS	0222661 BS
Nord France, Benelux et Allemagne Ouest	EU076R	0222657 BS	0222663 BS
France eaux intérieures	EU080R	0222656 BS	0222662 BS
Afrique est, Madagascar et Réunion	AF001R	0222658 BS	0222664 BS



Découpage zone Garmin Navionics Vision+	Zone	▶ GARMIN NAVIONICS + Référence	▶ GARMIN NAVIONICS VISION+ Référence
Méditerranée et Mer Noire	EU643L	0222666 BS	0222671 BS
Europe de l'Ouest et Central	EU646L	0222665 BS	0222670 BS
Mexique, Caraïbes au Brésil	SA004L	0222668 BS	0222673 BS
ANGLETERRE, IRELAND ET HOLLAND	EU628L	0222667 BS	0222672 BS
AFFRIQUE ET MOYEN ORIENT	AF630L	0222669 BS	0222674 BS

SECURITE

ELECTRONIQUE

NAVIGATION

MOULAGE

ELECTRICITE

CONFORT
DECO

VIE A BORD

MOTEUR

ACCOSTILLAGE

ENTRETIEN

LOISIRS

EQUIPEMENT
PERSONNEL

Pour consulter les prix flashez le
Qr-code ou www.bigship.fr avec
la référence



Les cartes REVEAL, DISCOVER et 4D MAX+ disposent entre autres des informations marées et courants, des données de ports, d'une bathymétrie pêche Haute Résolution, de l'easy-routing, d'images satellites* et de cartes papiers Raster*. Profitez de cartes hauts de gammes et très facile d'utilisation à un prix abordable.

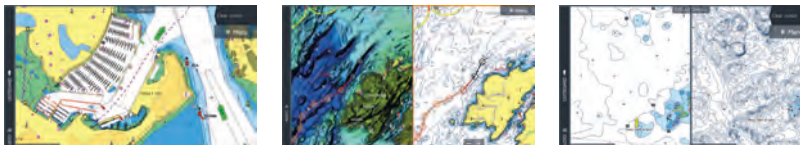

	REVEAL large LOWRANCE B&G SIMRAD		4D MAX+ WIDE FURUNO Raymarine	
France Entière	M-EW-Y065-MS	0068562	EW-D065	0068571
Sud de l'Europe	M-EM-Y076-MS	0068563	EM-D076	0068572
Sud-est Méditerranée et Mer Noire	M-EM-Y111-MS	0068564	EM-D111	0068573
GB, Irlande et Manche	M-EW-Y226-MS	0068565	EW-D226	0068574
Nord-est de l'Europe	M-EW-Y227-MS	0068566	EW-D227	0068575
Ouest de l'Europe	M-EW-Y228-MS	0068567	EW-D228	0068576
Mer Baltique et Dane- mark	M-EN-Y299-MS	0068568	EN-D299	0068577
Mer du Nord et Dane- mark	M-EN-Y300-MS	0068569	EN-D300	0068578
Lacs Finlande	M-EN-Y326-MS	0068570	EN-D326	0068579



	DISCOVER Extra large LOWRANCE SIMRAD B&G		4D MAX+ CONTINENTAL FURUNO Raymarine	
Europe du Sud	EM-Y045-MS	0068580	EM-D045	0068584
Europe du Nord	EN-Y050-MS	0068581	EN-D050	0068585
Nordic	EN-Y055-MS	0068582	EN-D055	0068586
Europe Centrale	EW-Y060-MS	0068583	EW-D060	0068587



NAVIGATION



P.91

NEW



Jumelles Stabilisees Kite 12x42
Réf. 0224503

P.100

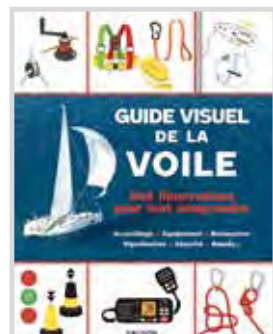

NEW

Guide Visuel de la Voile
Réf. 0224136



Hervé
BIGSHIP PARIS

P.93



NEW

Hampe de Pavillon Inox
Réf. 0224467

Conseil Technique

Compensation, déviation, équilibrage !

Compensation : Nos compas sont livrés d'emblée avec compensation ou peuvent en être équipés en option. L'opération de compensation consiste à modifier l'emplacement des deux aimants proches du compas afin d'influer sur la composante horizontale de la rose, en modifiant la déviation Nord/Sud et Est/Ouest.

Déviation : La différence constatée entre le Nord du compas et le Nord magnétique s'appelle la déviation, elle peut être négative ou positive. Pour en diminuer la valeur il est conseillé de choisir pour votre compas un emplacement le plus éloigné possible d'objets provoquant des champs magnétiques. Vous devez ensuite prendre connaissance des valeurs de déviation du compas représentées sur une courbe de déviation affichée près du compas, obligatoire pour toute navigation au-delà de 2 miles d'un abri. Pour tracer une courbe de déviation, il s'agit de soustraire l'indication de cap donnée par un compas secondaire placé à un point du bateau non perturbé, de l'indication de cap donnée par le compas de route. Si la courbe de déviation affiche des valeurs comprises entre $\pm 7^\circ$, il suffit simplement d'en tenir compte dans le calcul du vrai cap, entre $\pm 7^\circ$ et $\pm 20^\circ$. Le compas doit être compensé à l'aide d'un boîtier de compensation. Au-delà de $\pm 20^\circ$, il est impératif de changer l'emplacement du compas.

L'équilibrage agit sur la composante verticale de la rose. Réalisé en usine uniquement, il permet d'adapter votre compas à votre zone de navigation.



COMPAS CADRAN X21 RITCHIESPORT

Compas RitchieSport qui s'adapte aux découpes des instruments standard (56 mm). Cadrans à lecture directe de 50,8 mm. Éclairage exclusif NiteVu vert intégré (12 V)
Visionnage : ajustable jusqu'à 30°

RÉF. 0068425BS Noir / rose noire

RÉF. 0068426BS Noir / rose bleue

RÉF. 0068427BS Blanc / rose blanche

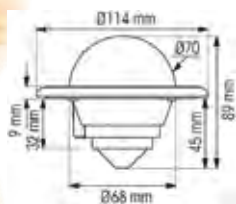

COMPAS PLASTIMO MINI-C

Conçu pour tous les types d'utilisation (dériveur, croisière, motonautisme...), le compas Mini-C est universel : quel que soit l'emplacement disponible sur votre bateau, le compas Mini-C trouvera sa place grâce à sa cellule équipée d'un cardan. Encastré, son montage est facile : à plat, sur une cloison inclinée ou non, un tableau de bord ou une console. Rose conique à double lecture (verticale et horizontale). Diamètre apparent de la rose 70mm. Equipage monté sur cardan permettant à la rose de rester horizontale quel que soit l'inclinaison du plan de montage. Deux alidades mobiles, éclairage en option.

RÉF. 0202060BS blanc

RÉF. 0202127BS noir

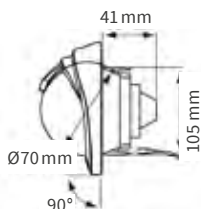

COMPAS PLASTIMO OFFSHORE 75

Compas pour bateaux à moteur de 5 à 9 m. Stabilité exceptionnelle de la rose grâce au système exclusif «Vibration Absorber». Éclairage 12 V intégré. Pour montage sur cloison verticale/inclinée (de 20° à 90°). Diamètre apparent de la rose 70mm, graduée tous les 5° , rappel des caps tous les 30° . Compensation en option.

RÉF. 0202141

⊕ BOITIER DE COMPENSATION

RÉF. 0202015BS



COMPAS PLASTIMO MINI-CONTEST

Pour voiliers jusqu'à 9 m. Rose rouge Ø 81 mm. Le Mini-Contest bénéficie de nouvelles lignes épurées et d'une rose conique pour une meilleure lecture. Il est équipé de 3 alidades à 45° , d'un rappel de gîte tous les 10° , et d'un éclairage 12V. Montage encastré sur cloison verticale. Installation sur mât possible grâce à un kit optionnel. Livré avec capot de protection, gabarit de perçage et tiges filetées.

RÉF. 0202181BS Noir, rose rouge

RÉF. 0202180BS Blanc, rose orange

RÉF. 0202015BS Boîtier de compensation

⊕ CAPOT DE RECHANGE

RÉF. 0202184BS noir

RÉF. 0202183BS blanc

TOP

COMPAS PLASTIMO CONTEST IOI

Pour voiliers de 8 à 12 m. Ø de la rose 100 mm. Double lecture (côté cockpit ou cabine). Éclairage 12V et gitomètre intégrés. Livré avec capot de protection et gabarit de perçage (compatible avec l'ancien Contest 100). Montage sur cloison verticale (ou inclinée jusqu'à 10°). Existe en version pour cloison inclinée (de 10 à 25°). Montage sur mât possible grâce au kit optionnel. Boîtier de compensation en option.

RÉF. 0202054BS Noir, rose rouge

RÉF. 0202061BS Noir, rose noire

RÉF. 0202120BS Blanc, rose rouge

RÉF. 0202128BS Blanc, rose blanche

ACCESSOIRES

RÉF. 0202033 Kit montage mât

RÉF. 0202015BS Boîtier de compensation

RÉF. 0202103BS Capot de rechange

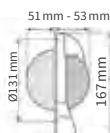

- SYSTÈME ANTIVOL GRÂCE AUX VIS À TÊTES NOYÉES
- DOUBLE LECTURE COTÉ COCKPIT ET COTÉ CABINE
- TOUTES PIÈCES TRAITÉES ANTI UV. DÔME RÉSISTANT AUX RAYURES
- 3 ALIDADES POUR BARRER CONFORTABLEMENT MÊME ASSIS AU VENT
- ACCÈS FRONTAL AU BOÎTIER



► COMPAS PLASTIMO CONTEST 130

Pour voiliers à partir de 9 m. Ø de la rose 127 mm. D'un grossissement exceptionnel, il reste lisible à 5 m de distance. Double éclairage (V. et inf.) 12 V et gitomètre intégrés. Livré avec capot de protection et gabarit de perçage. Montage sur cloison verticale (ou inclinée jusqu'à 10°). Existe en version pour cloison inclinée (de 10 à 25°). Montage sur mât possible grâce au kit optionnel. Boîtier de compensation intégré.

RÉF. 0202062BS Noir, rose noire

RÉF. 0202005BS Noir, rose rouge

RÉF. 0202058BS Blanc, rose rouge

CAPOT DE RECHANGE

RÉF. 0202104BS

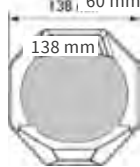
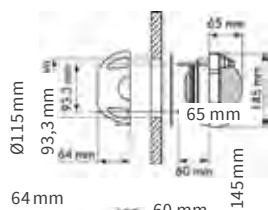

► COMPAS PLASTIMO OFFSHORE 95

Pour bateaux à moteur de 6 à 12 m. Rose conique ou plate Ø 81 mm. Stabilité exceptionnelle de la rose grâce au système exclusif «Vibration Absorber». Modèle pour montage encastré sur plan horizontal ou modèle sur étrier (fixé sur une surface horizontale ou inclinée, le compas est alors amovible grâce à sa patte de fixation).

► MODÈLE SUR ÉTRIER

RÉF. 0202172 Noir, rose plate noire

RÉF. 0202178BS Noir, rose conique noire

RÉF. 0202177 Blanc, rose plate noire

RÉF. 0202171BS Blanc, rose conique noire

RÉF. 0202170 Blanc, rose conique blanche

► MODÈLE À ENCASTRER

RÉF. 0202179BS Noir, rose plate noire

RÉF. 0202176 Blanc, rose plate noire

RÉF. 0202173 Noir, rose conique noire

RÉF. 0202175BS Blanc, rose conique noire

RÉF. 0202174BS Blanc, rose conique blanche

CAPOT DE PROTECTION

RÉF. 0202184BS Capot de rechange noir

RÉF. 0202183BS Capot de rechange blanc



Pour consulter les prix flashez le Qr-code ou www.bigship.fr avec la référence



COMPAS RIVIERA COMET

Riviera

PRIX MINI



Rose noire de 65 mm, graduée tous les 5°, verre traité antireflets.

1 RÉF. 0202236BS BC2 noir sur étrier

1 RÉF. 0202237BS BC2 gris sur étrier

2 RÉF. 0202238BS BC1 noir plat pont

2 RÉF. 0202239BS BC1 gris plat pont

Riviera

COMPAS RIVIERA ARIES 2

Compas amovible avec fixations à baïonnette. Cadran anti reflets. Ø apparent de la rose : 65 mm

RÉF. 0054959BS Blanc base noire

RÉF. 0054960BS Blanc base rouge

RÉF. 0162130BS Blanc base blanc

RÉF. 0162131BS Noir base noire

+ SUPPORT DE FIXATION

RÉF. 0054961BS

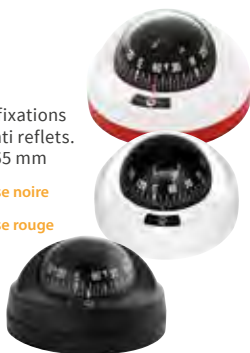

FAVORI

COMPAS PLASTIMO OFFSHORE 75

PLASTIMO



L'Offshore 75 bénéficie de tout le savoir-faire de Plastimo en matière de compas. Equipé du système exclusif « Vibration Absorber », la rose de l'Offshore 75 offre une stabilité exceptionnelle dans toutes les conditions de navigation. Destiné au bateau de 5 à 9 m. Rose conique Ø 70 mm, Rappel des caps tous les 30°, graduation tous les 5°, 1 ligne de foi. Compensation en option sur les modèles sur étrier et mini-fût. Homologation ISO613.

OFFSHORE 75 MINI-FUT

À fixer sur un plan horizontal grâce à un système unique de base qui rend le compas amovible.

RÉF. 0202083BS Blanc, rose noire

RÉF. 0202152BS Blanc, rose blanche avec éclairage



COMPAS SUR ÉTRIER ET PLAT PONT

COMPAS LED 12V SUR ÉTRIER

Boîtier pivotant avec lampe LED 12 volts avec un éclairage rouge. Étanche solide & résistant

RÉF. 0057375BS Noir

LALIZAS

RÉF. 0057376BS Blanc



PLASTIMO



COMPAS PLASTIMO OFFSHORE 55

Adapté aux bateaux moteur jusqu'à 6m, l'Offshore 55 offre une rose conique d'un diamètre de 55mm parfaitement stable. Équilibrage individuel en usine de chaque rose, graduation tous les 5° en lecture frontale. Repère de cap intégré. Matériaux traités anti UV.

Livré avec support et visserie.

RÉF. 0202243BS Blanc, rose blanche

RÉF. 0202244BS Noir, rose noire



PLASTIMO

COMPAS OFFSHORE 75 À ENCASTRER

Sur toutes surfaces quelle que soit l'inclinaison, très compact, fixation par vis.

RÉF. 0202140BS Blanc, rose blanche

RÉF. 0202242BS Noir, rose noire



PLASTIMO



PLASTIMO

COMPAS OFFSHORE 75 SUR ÉTRIER

Socle large et robuste amortissant les vibrations. À visser quelle que soit l'inclinaison, en veillant simplement à ce que l'ensemble compas/rose soit horizontal. Pour rendre amovible le compas sur étrier il est également possible de le fixer sur la base de la version mini-fût.

RÉF. 0202067BS Blanc, rose noire

RÉF. 0202201BS Blanc, rose blanche avec éclairage



COMPAS OFFSHORE 55 KAYAK

Le partenaire idéal de vos balades et randonnées en kayak. Rose Ø55 mm. Étanchéité absolue.

Livré avec support, élastiques + crochets et visserie.

RÉF. 0044784BS



COMPAS PLASTIMO OFFSHORE 105

PLASTIMO



TOP



Encastrable avec un capot pare-soleil articulé. Il est idéal pour les vedettes de 5 à 9 m. Rose plate Ø 91 mm graduée tous les 5° et rappel de cap tous les 30°. Éclairage interne 12V. Couleur noire. Livré en standard en version encastrable, il peut être monté sur étrier grâce au kit (en option). Ø de perçage 100 mm.

REF. 0202123BS Blanc, rose conique noire

REF. 0202008 Noir, rose conique noire

REF. 0202013BS Noir, rose plate noire

+ ÉTRIER NOIR

REF. 0202017

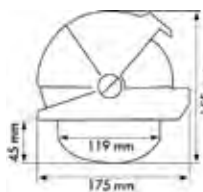

COMPAS PLASTIMO OFFSHORE 135

Encastrable avec un capot pare-soleil articulé. Il est idéal pour les vedettes de 5 à 9 m. Rose plate Ø 130 mm graduée tous les 5° et rappel de cap tous les 30°. Éclairage interne 12V. Couleur noire. Livré en standard en version encastrable (sans étrier), il peut être monté sur étrier grâce au kit étrier (en option). Ø de perçage 119 mm.

REF. 0202009 Noir, rose plate noire

REF. 0202153BS Blanc rose conique noire

+ KIT ÉTRIER NOIR

REF. 0202018



COMPAS PLASTIMO IRIS 50

FAVORI



PLASTIMO



Lisibilité exceptionnelle de la rose graduée tous les 1°. Projection de la graduation à l'infini qui permet d'éviter les erreurs de parallaxe. Confort optimum de relèvement avec un champ de vision de 20°. Lecture possible du cap sur le dessus du compas. Éclairage photoluminescent. Protection anti-choc.

REF. 0202080BS Bleu

REF. 0202081BS Jaune

REF. 0044783BS Orange

+ ÉTUI DE PROTECTION

REF. 0202040



PLASTIMO



COMPAS PLASTIMO IRIS 100

Universel, amovible, flottant, il peut être monté sur n'importe quel plan. Rose Ø 70 mm. Équipé du système exclusif «Vibration Absorber». Conforme à la norme ISO613. Livré avec housse, support et vis de montage.

REF. 0202085 Bleu

REF. 0202086BS Jaune

+ ACCESSOIRE

REF. 0202038 Support supplémentaire

SUPPORT COMPAS

Dim. 85 x 140 x 45 mm.

REF. 0903198BS bambou



CLINOMÈTRE

Cet accessoire est utilisé sur les voiliers pour contrôler l'angle de gîte et sur les bateaux à moteur pour surveiller le réglage de trim. Deux échelles de lecture : une à ± 45° et une échelle de précision à ± 6°. Montage à l'intérieur ou à l'extérieur du bateau. Dim. 10 x 8 cm.

REF. 0206005BS



Pour consultez les prix flashez le Qr-code ou www.bigship.fr avec la référence

COMPAS DE RELÈVEMENT - ANÉMOMÈTRE - MONTRE

AXIUM III COMPAS DE RELÈVEMENT

Le compas de relèvement AXIUM est largement diffusé depuis de nombreuses années. Éclairage photoluminescent. Courroie de flottabilité confortable. Luminosité du système optique en verre, de qualité militaire, rose 2 couleurs. Exceptionnelle précision de l'équipage magnétique +/- 0,5°, temps de réponse rapide.

REF 0202227BS Jaune

REF 0202228BS Bleu

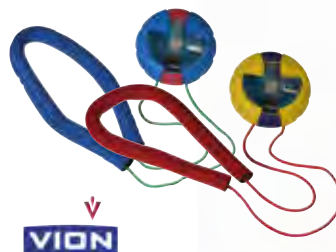

FAVORI

ANÉMOMÈTRE JDC SKYWATCH EOLE ET METEOS

Caractéristiques communes aux 2 modèles : étanche et insubmersible. Éclairage de l'affichage. Unités de mesures (nds, m/s, km/h, mph,...). Précisions de mesure selon les standards suisses. Base en aluminium avec fixation pour trépied photo. Capuchon de protection de l'hélice. Fonctionne avec 2 piles LR6 (non fournies). Dimensions : Ø65 x 155 mm. Poids 235g.



	Eole 1	Meteos 1
Vitesse instantanée	✓	✓
Vitesse moyenne (3s à 24 h)	✓	✓
Vitesse maximum	✓	✓
Mesure T° ressentie (-40°C à + 80°C)		✓
Calcul de la T° ressentie		✓
Référence	0206006BS	0206008BS



CHRONO REGATE JUMBO OS314

Chrono montre de régates OS314 étanche à 50m et résistante aux chocs. Grand boîtier ABS de couleur bleu de 65mm avec afficheur de 38mm x 20mm (chiffres 18mm) pour un grand confort d'utilisation et de lisibilité dans les conditions les plus dures. Support de mat / de bôme fourni et sangle velcro élastique pour porter au poignet ou sur les vêtements. Compte à rebours de régates ISAF et programmable avec alarme sonore et bouton de synchronisation.

REF. 0805015BS

OPTIMUM TIME 121 MONTRE RÉGATE NOIRE

Boîtier ABS NOIR MAT avec bracelet. Boucle en acier inoxydable robuste. Taille d'affichage ronde de 26 mm. Étanche à 5 ATM. Construction résistante aux chocs. Fonctions spéciales du chronomètre de navigation. Programmes de 5 minutes, 3 minutes et multiples de 1 minute.

REF. 0161801BS



DRAGONNE FLOTTANTE

REF. 0203033



1



2



SUPPORT JUMELLES

1 REF. 0903214BS bambou - 220 x 175 x 75 mm.

2 REF. 0161875BS teck - 240x95x200 mm



Conseil Technique

Comment choisir ses jumelles ?

Pas obligatoires mais néanmoins utiles à votre sécurité, nous vous recommandons d'avoir une paire de jumelles à bord. Elles vous seront particulièrement utiles pour suivre l'évolution d'un autre bateau, identifier un danger ou les obstacles à l'approche de l'entrée d'un port, prendre un amer à terre...

Grossissement : Le coefficient de grossissement de l'image est indiqué par le 1er chiffre. Exemple sur une jumelle 7 x 50, l'objet visé apparaît 7 fois plus gros dans les jumelles qu'à l'œil nu.

Un grossissement de 7 est conseillé en marine, c'est le coefficient jugé comme le plus confortable lorsque le bateau bouge.

Diamètre de l'optique : Indiqué par le second chiffre, il s'agit du diamètre de l'objectif exprimé en mm. Plus il est grand, plus la jumelle est lumineuse. L'image plus nette permet ainsi une meilleure vision même lorsque la lumière est faible. Pour une tenue confortable en main, un diamètre de 50 mm est le plus conseillé en mer.

Champ de vision : Il définit la largeur de la zone observée à une distance de 1000 m. Plus le coefficient de grossissement est élevé, plus le champ de vision est étroit.



SÉCURITÉ

ÉLECTRONIQUE

NAVIGATION

MOUILLAGE

ÉLECTRICITÉ

CONFORT
DECO

VIE À BORD

MOTEUR

ACCASTILLAGE

ENTRETIEN

LOISIRS

ÉQUIPEMENT
PERSONNEL

bigship

► JUMELLES LIZARD 7X50

Jumelles 7x50. Excellente prise en main grâce au revêtement caoutchouc. Objectifs traités anti-UV.

Caractéristiques :

- Réglage central
- Livrées avec étui
- Dim. (h x l x L) : 6,5 x 19,5 x 18.5 cm
- Poids : 790 g.

REF. 0203152BS



► JUMELLES LEEUWIN 7X50

Jumelles compactes 7x50 étanches et flottantes. Optique haute résolution et traitement multicouches des objectifs. Caractéristiques :

- Livrées avec étui et courroie flottante
- Revêtement caoutchouc
- Dim. (h x l x L) : 7,5 x 20 x 15 cm
- Poids : 825 g

REF. 0203153BS

JUMELLES LEEWIN 7X50 COMPAS

FAVORI



bigship

Jumelles haut de gamme avec compas 7x50, étanches et flottantes. Optique haute résolution et traitement multicouches des objectifs. Compas magnétique à amortissement liquide éclairé par pile. Réticule incorporé pour la mesure des distances et hauteurs.

- Livrées avec étui et courroie flottante
- Revêtement caoutchouc
- Dim. (h x l x L) : 8 x 20 x 15 cm
- Poids : 825 g

REF. 0203154BS

NEW

JUMELLES KITE APC STABILISÉES



Les jumelles stabilisées KITE 12x42 et 16x42 APC vous apportent une technologie performante en matière de stabilisation d'image.

Les jumelles stabilisées Kite bénéficient d'angle de correction accru : la majorité des jumelles stabilisées offrent un angle de correction de 0,5° à 1° soit une correction de 0,8 à 1,7 mètres à une distance de 100 mètres. Un tremblement de la main, une journée venteuse entraînera facilement une instabilité de l'image supérieure à ces valeurs.

Les jumelles stabilisées KITE APC sont dotées d'une technologie qui permet à l'instrument de corriger la stabilité de l'image avec un angle de 2°. Soit une stabilité d'image augmentée d'un facteur 2x à 3x par rapport à d'autres jumelles stabilisées. Cela permettra d'obtenir des images parfaitement stables même à bord d'un bateau.

REF. 0224503 12X42

REF. 0224504 16X42



FAVORI



JUMELLES BLUHORIZONS 10X26

Les jumelles compactes et légères BluHorizons disposent de la technologie Autobright Steiner. Cette technologie optimise automatiquement la transmission de la lumière de l'objectif pour une clarté maximale dans des conditions lumineuses. Ainsi, elles captent la bonne quantité de lumière pour réduire les reflets sur l'eau, pour une vision optimale et une réduction de la fatigue oculaire. Elles offrent le système de mise au point Fast-Close-Focus. Extrêmement robuste grâce à son gainage solide et durable de Makrolon en polycarbonate, elles résistent aux intempéries. Garantie 10 ans exceptées les parties extérieures.

- Grossissement : 10X
- Mise au point : Fast-Close-Focus
- Dim. (h x l x L) : 11,4 x 11,1,1 cm
- Luminosité : 6,76
- Pupille de sortie : 2,6 mm
- Diamètre optique : 26
- Champs de vision : 98 mètres
- Poids : 310 g
- Facteur crépusculaire : 16,12
- Boîtier Makrolon®

REF. 0094835

1



2



► JUMELLES STEINER NAVIGATOR PRO 7X30

Des jumelles marine compacte de qualité Steiner adaptées au milieu marin, son nouveau design permet une prise en main confortable et sûre dans toutes les situations. La performance des optiques en fait une jumelle très supérieure à bien des 7x50 courantes du marché ! Garantie 10 ans exceptées les parties extérieures.

- Etanchéité : 5 mètres
- Champs de vision : 123 mètres
- Hauteur 107 mm x largeur 165 mm
- Luminosité : 18,4
- Facteur crépusculaire : 14,5 • Champ 120 m.

1 REF. 0203017 Sans Compas - Poids 499 g

2 REF. 0203014 Avec Compas - Poids 530 g

1



2



► JUMELLES STEINER NAVIGATOR PRO 7X50

Modèle Navigator offrant une manipulation nettement améliorée grâce à l'Open-Bridge-System. Le compas haute définition et stabilisé est le plus précis de sa catégorie. Avec éclairage intégré, il est également équipé d'un repère qui rend la navigation particulièrement fiable sur toutes les mers.

- Garantie 10 ans exceptée les parties extérieures.
- Champs 118 m.
- Luminosité 51.
- Facteur crépusculaire 18,7.
- Hauteur 140 mm x Largeur 207 mm
- Poids avec compas 1125 g, sans compas 1030 g.

1 REF. 0203016 Sans Compas

2 REF. 0203015 Avec Compas

1



2

► JUMELLES STEINER COMMANDER 7X50

La robustesse légendaire Steiner pour les conditions d'utilisation les plus rudes. Son système de prisme flottant utilisant un support élastique souple pour protéger les parties optiques contre les chocs et maintenir les réglages précis d'usine pour des décennies d'usage intensif. Le boîtier en polycarbonate Makrolon rend ces jumelles à la fois légères et robustes. Les lentilles de la Commander sont traitées avec un revêtement exclusif Steiner Diamant qui offre des garanties inégalées de transmission de la lumière, de clarté et de contraste. Ce coating donne des images parfaites et claires, même dans les pires conditions météorologiques et d'éclairage. Garantie 30 ans exceptées les parties extérieures.

- Etanche jusqu'à 10 m.
- Champs 145 m.
- Luminosité 51.
- Facteur crépusculaire : 18,7.
- Hauteur 157 mm x Largeur 206 mm.
- Dégagement oculaire : oeilletons ErgoFlex Steiner, protègent contre la lumière latérale

1 REF. 0223389 Sans Compas - Poids 1090 g

2 REF. 0223388 Avec Compas - Poids 1190 g



► PAVILLONS NATIONAUX

- RÉF. 0060562BS 24 x 30 cm
- RÉF. 0205196BS 30 x 45 cm
- RÉF. 0205238BS 30 x 45 cm coton
- RÉF. 0205197BS 40 x 50 cm
- RÉF. 0205239BS 40 x 50 cm coton
- RÉF. 0205198BS 50 x 75 cm
- RÉF. 0205240BS 50 x 75 cm coton
- RÉF. 0205199BS 75 x 100 cm
- RÉF. 0205241BS 75 x 100 cm coton
- RÉF. 0205200BS 100 x 150 cm
- RÉF. 0205242BS 100 x 150 cm coton



► PAVILLONS RÉGIONAUX

- RÉF. 0205164BS Bretagne 30 x 45 cm
- RÉF. 0205165BS Bretagne 50 x 75 cm
- RÉF. 0205173BS Corse 30 x 45 cm
- RÉF. 0205201BS Normandie 30 x 45 cm
- RÉF. 0205170BS Catalogne 30 x 45 cm
- RÉF. 0205222BS Provence à Lys 30 x 45 cm
- RÉF. 0205202BS Occitanie 30 x 45 cm

► PAVILLONS CODE MARITIME

- RÉF. 0205174BS C. A - Plongée 30 x 45 cm
- RÉF. 0205176BS C. Q - Douane 30 x 45 cm
- RÉF. 0205171BS C. C - oui 30 x 45 cm
- RÉF. 0205172BS Code N - non 30 x 45 cm

RÉF. 1612004BS Flamme orange
► PAVILLONS ÉTRANGERS

RETROUVER + DE CHOIX SUR WWW.BIGSHIP.FR

- RÉF. 0205158BS Allemagne 30 x 45 cm
- RÉF. 0205161BS Belgique 30 x 45 cm
- RÉF. 0205178BS Espagne 30 x 45 cm
- RÉF. 0205159BS GB Red Enseign 30 x 45 cm
- RÉF. 0205207BS Portugal 30 x 45 cm
- RÉF. 0205191BS Italie 30 x 45 cm
- RÉF. 0205204BS Pays Bas 30 x 45 cm

► AUTRES PAVILLONS

- RÉF. 0205215BS Pirate 30 x 45 cm
- RÉF. 0205182BS Européen 40 x 50 cm



► SUPPORT PLAT PONT POUR HAMPE

En laiton chromé avec vis d'arrêt

- 6 RÉF. 1101090BS pour hampe de Ø20mm angle 10°
- 7 RÉF. 0208534BS pour hampe de Ø22mm angle 60°

► SUPPORT BALCON POUR HAMPE

8 En laiton chromé avec vis d'arrêt

- RÉF. 1101165BS pour hampe de Ø10 à 14mm
- RÉF. 1101166BS pour hampe de Ø16 à 20mm

KIT IMMATRICULATION

Étiquettes résistant aux combustibles, à la décoloration et aux égratignures
Contient : 4 exemplaires de chaque lettre et numéro + 12 tirets
Dimensions: hauteur 8 cm x largeur 4 cm



- RÉF. 0161838BS blanc
- RÉF. 0161798BS noir



► MINI PAVOIS

Pavois complet (pavillons et flammes).
Longueur totale de 10 m.
Taille des pavillons: 4 x 22 cm.

RÉF. 0205156BS



1 HAMPES DE PAVILLON

- RÉF. 0057377BS L39 cm - Polyamide noir
- 2 HAMPES DE PAVILLON BOIS

Hampes de pavillon en bois vernis équipées d'un taquet pour la fixation de la drisse du pavillon. Livrées sans support.

- RÉF. 0208528BS L60 cm - Ø22 mm
- RÉF. 0208529BS L80 cm - Ø22 mm
- RÉF. 0208530BS L100 cm - Ø22/28 mm
- RÉF. 0208531BS L125 cm - Ø22/28 mm



3 HAMPES DE PAVILLON TECK

Hampes de pavillon en teck de Birmanie

- RÉF. 0161866 L60 cm - Ø25 mm - embase
- RÉF. 0161868 L150 cm - Ø30 mm - embase

4 HAMPES DE PAVILLON LAITON

Hampes de pavillon complètes en laiton chromé avec support. Avec support balcon pour tube de 20 à 25 mm

- RÉF. 1101603BS L35cm-Ø13mm-entr.25cm
- RÉF. 1101065BS L50cm-Ø13mm-entr.41cm
- RÉF. 1101066BS L80cm-Ø20mm-entr.60cm
- RÉF. 1101602BS L100cm-Ø20mm-entr.80cm

5 Avec support plat pont

RÉF. 1101605BS L35cm-Ø13mm-entr.25cm
RÉF. 1101064BS L50cm-Ø13mm-entr.41cm
RÉF. 1101607BS L80cm-Ø20mm-entr.60cm
RÉF. 1101604BS L100cm-Ø20mm-entr.80cm

6 HAMPES DE PAVILLON INOX

Hampes de pavillon complètes en laiton chromé avec support. Avec support balcon pour tube de 20 à 25 mm

- RÉF. 0224467 L61cm-Ø25mm
- RÉF. 0224468 L61cm-Ø25mm



Pour consulter les prix flashez le Qr-code
ou www.bigship.fr avec la référence



LES CARTES NAVICARTE sont disponibles en deux versions : simples avec une désignation ne contenant qu'un numéro et avec une carte au recto ou doubles avec une désignation contenant deux numéros et avec 2 cartes recto-verso.

Les numéros contenus dans la désignation de la carte permettent de déterminer l'échelle de la carte comme suit.

Lettre R (routière)	1/250.000
N°1000	1/100.000
N°500	1/50.000
N°200	1/25.000

S Carte simple

D Carte double

MANCHE

D 0390560BS	R11-R12 Manche, golfe de Gascogne
S 0381010BS	1010 Boulogne, Dunkerque, Zeebrugge
D 0381011BS	1011-1012 Boulogne, Dieppe, Le Havre
D 0380526BS	526-527 Le Havre, St Vaust, La Hougue
D 0381014BS	1014-528 St Vaast, Iles Anglo Normandes
D 0380534BS	534-535 St Hélier, St Cast
D 0390736BS	536-537 St Cast, Ploumanac'h
D 0380538BS	538-539 Ploumanac'h, Roscoff, Argenton

ATLANTIQUE

S 0390541BS	541 Morgat, Audierne, Ile de Sein
D 0390543BS	543-243 Audierne, Trévignon, Les Glénans
S 0390544BS	544 Concarneau, Lorient, Ile de Groix
S 0390545BS	545 Lorient, La Trinité, Belle Ile, Houat
S 0390546BS	546 La Trinité, Le Croisic
S 0042490BS	246 Golfe du Morbihan
D 0390547BS	547-248 Le Croisic, Nantes, Pornic
S 0390549BS	549 Pornic, St Gilles Croix de vie, Noirmoutier

LES CARTES NV CHARTS



Les atlas NV Charts sont composés d'une trentaine de cartes papier de différentes échelles. En plus, chaque atlas inclus des cartes numérique qu'on peut utiliser avec le logiciel de navigation de NV Charts. Cette application marche sur des appareils Apple, Android, Windows et Mac. Les cartes NV Charts incluent des nombreux plans de port ainsi que des détails supplémentaires pour les estuaires. D'autres informations importantes, comme les profondeurs, les hauteurs de ponts, les courants et les marées sont inclus dans la version papier et numériques des cartes.

FRANCE

0054970BS	de Dunkerque à Cherbourg FR1
0054971BS	de Cherbourg à St. Malo/îles Anglo-Norm FR2
0054972BS	St. Malo aux sept îles FR3
0054973BS	Les sept îles à Douarnenez FR4
0054974BS	Douarnenez à Lorient FR5
0054975BS	Lorient à l'île de Noirmoutier FR6
0054976BS	Ile de Noirmoutier à Oléron FR7
0054977BS	La Rochelle à San Sebastian FR8
0054978BS	de Cabo Creus à Toulon FR9
0054979BS	Toulon-Menton FR10
0054980BS	Corse FR11

ESPAGNE

0054981BS	De Cabo Creus à Cabo San Antonio ES1
0054982BS	Les îles Baléares ES2
0054983BS	Cabo San Antonio à Gibraltar ES3

ITALIE

0054984BS	De Menton à Elba IT 1
------------------	-----------------------

CARTES DE NAVIGATION



S 0391022BS	1022 Ile d'Yeu, La Rochelle, Les Sables d'Olonne
S 0390551BS	551 Ile de Ré, La Rochelle
S 0390552BS	552 La Rochelle, Ile d'Oléron
D 0390553BS	553-554 Entrée de la Gironde, Bordeaux
D 0390255BS	255-1024 Bassin d'Arcachon, Royan, Capbreton
S 0042491BS	555 Capbreton, Lekeitio

MÉDITERRANÉE

S 0390542BS	R1 Marseille, San Remo
S 0390539BS	R2 Golfe de Gênes : Hyères à Calvi et Ile d'Elbe
S 0390536BS	R4 Golfe du Lion : Marseille à Barcelone
S 0224028	R7 Routier Méditerranée Occident
S 0224024	500 - Nice, San Remo
S 0390501BS	501 St Raphaël, Nice, Iles de Lérins
S 0390502BS	502 Cavalaire, St Raphaël
S 0390503BS	503 Toulon, Cavalaire, Iles d'Hyères
S 0390504BS	504 Marseille, Toulon, Les Calanques
S 0390505BS	505 Port St Louis, Marseille, Etang de Berre
S 0224025	507 - Port Camargue, Port De Bouc
S 0390508BS	508 Sète, Port Camargue
S 0390509BS	509 Valras, Sète, Etang de Thau
S 0390510BS	510 Port Leucate, Valras, Gruissan
S 0380511BS	511 Banyuls, Port Leucate, Port-Vendres
S 0224027	E03 - Banyuls, El Estar

CORSE

S 0390537BS	R3 Corse à Nord Sardaigne
S 0042495BS	1004 Corse Est, Macinaggio, Porto Vecchio
S 0042496BS	1006 Calvi, Bastia, Le Cap Corse
S 0042497BS	1007 Calvi-Propiano

0054985BS	De Elba à Naples IT2
0054986BS	Est de la Sardaigne IT 3
0054987BS	Ouest de la Sardaigne IT 4

ROYAUME UNI

0054988BS	îles de Scilly au phare de Star Point UK1
0054989BS	Star Point à The Needles UK2
0054990BS	The Solent UK3
0054991BS	Selsey Bill à l'estuaire de la Tamise UK4

ATLANTIQUE

0059835BS	Falmouth à Vigo ATL1
0059833BS	Vigo à Gibraltar ATL2
0059834BS	Îles Atlantiques ATL3



NV Charts Pilot - Cartes marines hauturières

0060488BS	Pilot 1 - Mer Baltique
0060491BS	Pilot 2 - Mer du Nord
0060492BS	Pilot 3 - Méditerranée Est
0060493BS	Pilot 4 - Méditerranée Ouest
0060494BS	Pilot 5 - Atlantique Nord
0060495BS	Pilot 6 - Côte EST/US Caraïbes



► **NAVICARTE MINI NAV**

Cartes plastifiées en couleurs au format A3 (30x42cm) résistent plus longtemps à un usage en extérieur intensif. Des couleurs différentes déterminent très précisément les dangers, les fonds et les secteurs de feux.

0162121	Ile de groix	0302099	Golfe du Morbihan
0221912	Iles des glénans	0224020	Antibes
0223903	La Trinite	0224021	Bas. Arcachon
0302097	La Rochelle	0224022	Cannes
0302098	Ile de Ré	0224023	Saint Tropez



► **LES CARTES MARINE SHOM**

La collection des cartes L est une sélection de cartes intéressant particulièrement les plaisanciers. Ces cartes sont présentées sur un support papier A0 (84 x 119 cm) et pliées au format A4 (21 x 29,7 cm). Elles contiennent rigoureusement les mêmes informations que les cartes marines classiques (à plat) de même numéro. Elles font l'objet de tirages à jour à intervalles réguliers.

REF **0377204R**GBS Carte classique (à plat)

REF **0377417R**GBS Carte G sédimentologie

REF **0301061**BS Carte L pliée



MER DU NORD

0397417 BS	L7417 abords Fécamp Dieppe Du Cap d'Antifer à Dieppe
-------------------	--

MANCHE

0397416 BS	L7416 abords Sud de Boulogne/Mer - Du Tréport à Boulogne
0397214 BS	L7214 de Dunkerque à Oostende
0300064 BS	L6683 Port du Havre
0397418 BS	L7418 abords Havre Embouchure Seine Ouistreham à Antifer
0397421 BS	L7421 de la Pointe de La Percée à Ouistreham
0397422 BS	L7422 Pointe Barfleur à Pointe La Percée Iles St-Marcouf
0397158 BS	L7158 Cap de Carteret au Cap de la Hague - Raz Blanchard
0397157 BS	L7157 Pointe d'Agon au Cap Carteret Passage de la Déroute
0397156 BS	L7156 Pte du Grouin à Agon Mont-St-Michel-Iles Chausey
0397155 BS	L7155 Cap Fréhel à Pointe du Grouin Approches de St Malo
0397154 BS	L7154 de Bréhat au Cap Fréhel - Baie de Saint-Brieuc
0397153 BS	L7153 de l'île de Bréhat au Plateau des Roches Douvres
0397152 BS	L7152 de l'île Grande à l'île de Bréhat
0397151 BS	L7151 de l'anse de Kernic à l'île Grande
0397150 BS	L7150 de Portsall à l'anse de Kernic

CÔTE SUD DE FRANCE

0397665 BS	L7665 Du Cap Negre au Cap Cerbère
0396843 BS	L6843 du Cabo Creus à Port-Barcarès
0396844 BS	L6844 de Port-Barcarès à l'embouchure de l'Aude
0397054 BS	L7054 de l'embouchure de l'Aude à Sète
0397053 BS	L7053 de Sète à la Pointe de l'Espiguette
0396693 BS	L6693 Des Saintes-Maries de la Mer à Port StLouis du Rhone
0396767 BS	L6767 de Fos-sur-Mer à Marseille
0397406 BS	L7406 de Marseille à Toulon
0397407 BS	L7407 de Toulon à Cavalaire-sur-Mer - Iles d'Hyères
0397408 BS	L7408 de Cavalaire-sur-Mer à la Rade d'Agay
0397409 BS	L7409 de la Rade d'Agay à Monaco

CÔTE OUEST DE FRANCE

0397149 BS	L7149 Du Goulet de Brest à Portsall - Ile d'Ouessant
0397148 BS	L7148 Du Goulet de Brest à la Chaussée de Sein
0397147 BS	L7147 Chaussée de Sein à Penmarc'h - Baie d'Audierne
0397146 BS	L7146 de la Pointe de Penmarc'h à la Pointe de Trévignon
0397031 BS	L7031 Ile de Penfret aux Birvideaux - abords de Lorient
0397032 BS	L7032 de l'île de Groix à Belle-Ile - abords de Lorient
0397033 BS	L7033 de Quiberon au Croisic
0397137 BS	L7137 Golfe du Morbihan
0397402 BS	L7402 de Saint-Jean-de-Monts aux Sables-d'Olonne
0397403 BS	L7403 Des Sables d'Olonne à l'île de Ré
0397404 BS	L7404 Grouin du Cou et Chassiron Pertuis Breton - Antioche
0397405 BS	L7405 La Rochelle à la Pointe de La Coubre - Ile d'Oléron
0397426	L7426 Pte de la Coubre à Pte la Négade Embouchure Gironde
0397427 BS	L7427 Mortagne/Gironde au Bec d'Ambès Garonne et Dordogne
0397440 BS	L7440 Bayonne à St Sébastien

► **ATLAS FLUVIAL**

Un outil indispensable à la navigation fluviale. Des cartes précises de toutes les voies navigables de France, accompagnées d'informations de navigation et d'idées de visites des lieux traversés.

REF **0223208**BS



SECURITE
ELECTRONIQUE
NAVIGATION
MOULAGE
ELECTRICITE
CONFORT DECO
VIE A BORD
MOTEUR
ACCOSTILLAGE
ENTRETIEN
LOISIRS
EQUIPEMENT PERSONNEL

Pour consulter les prix flashez le Qr-code ou www.bigship.fr avec la référence



► **VAGNON LE BALISAGE (PLANCHE ADHESIVE)**

5 planches adhésives identiques sur le balisage

REF. **0064598BS**

► **VAGNON L'ESSENTIEL DU PLAISANCIER (PLANCHE ADHESIVE)**

5 planches adhésives identiques sur le balisage, les feux, la météo et les règles de barre et de route

REF. **0064598BS**

► **VAGNON FEUX ET MARQUES DE NAVIRES (PLANCHE ADHESIVE)**

5 planches adhésives sur les feux et marques de navires

REF. **0064599BS**

► **JEU DE CARTE PERMIS PLAISANCE OPTION CÔTIÈRE**

Préparez l'examen du permis côtier en vous amusant avec 56 cartes quiz pour tester vos connaissances.

REF. **0302055BS**



► **MINI CODE RÉGATE**

Principaux pavillons utilisés pour les signaux réglementaires.

REF. **0205060BS 21 x 12 cm**

► **CODE MARIN**

Adhésif du résumé du règlement international.

REF. **0205010BS 21 x 29,7 cm**

► **CODE PAVILLONNERIE**

Adhésif des principaux pavillons et signaux.

REF. **0205014BS 21 x 29,7 cm**

► **COMPAS POINTES SÈCHES**

Laiton pointes sèches inox. Long. 20 cm.

REF. **0205050BS Droit**

REF. **0205051BS Lyre**



► **RÈGLE CRAS**

REF. **0205002BS L 385 mm - Modèle éco**

REF. **0205003BS L 385 mm - Noire**

REF. **0205004BS L 385 mm - Bicolore**

► **RÈGLE INTÉGRALE**

Règle polyvalente pour tous les navigateurs. La fenêtre tournante permet une lecture directe quelle que soit la route.

REF. **0205011BS L 380 mm**



► **CODE VAGNON PERMIS CÔTIER**

Pour préparer le permis de conduire des bateaux de plaisance en mer, mise à jour sur le nouveau programme en vigueur

REF. **0302042BS**



► **TEST VAGNON PERMIS CÔTIER**

Complément du code, cet ouvrage aborde toutes les questions de l'examen officiel classées par thèmes.

REF. **0300037BS**

► **CODE CRR**

Ce manuel sera un indispensable de la préparation pour l'obtention du CRR, que ce soit pour une navigation en mer ou pour une navigation fluviale.

REF. **0161450BS**



► **CODE VAGNON PERMIS HAUTURIER**

Pour les titulaires du permis côtier qui souhaitent obtenir le permis mer hauturier. Tout le programme de la nouvelle épreuve de navigation du permis hauturier.

REF. **0302061BS**



► **GUIDE DE FORMATION NAVIGATION HAUTURIÈRE**

Un manuel très pédagogique qui permettra de se former pour passer le permis plaisance extension hauturière et pour naviguer ensuite.

REF. **0161449BS**



► **TEST VAGNON PERMIS PLAISANCE EXTENSION HAUTURIÈRE**

226 exercices thématiques du permis mer hauturier.

REF. **0300036BS**



► **VAGNON LES EXERCICES POUR PRÉPARER LE PERMIS HAUTURIER**

Exercices d'entraînement au passage du permis hauturier

REF. **0064594BS**



► **CODE VAGNON PERMIS PLAISANCE OPTION EAUX INTÉRIEURES**

Tout le programme pour préparer le permis plaisance option eaux intérieures

REF. **0300053BS**



► **CARTE SPÉCIALE PERMIS MER HAUTURIER**

Carte d'examen hauturier, ne doit pas être utilisée pour la navigation.

REF. **0399999BS Carte pliée**

REF. **0399942BS Carte à plat**



**GUIDES NAUTIQUES PILOTE CÔTIER**

La documentation la plus précise et la plus récente sur tous les ports et mouillages des côtes de France et des pays voisins. Chaque Pilote Côtier présente plus de 1 000 photos, près de 200 plans et cartes et environ 400 pages d'informations. Pilotes Côtiers : les guides nautiques français les plus utilisés par les plaisanciers. Une collection dirigée par Alain Rondeau.

- REF. **0301043** N° 2 : Marseille - Barcelone
- REF. **0301044** N°3 : Corse - Nord Sardaigne
- REF. **0301045** N°4 : La-Rochelle - la Crogne
- REF. **0301046** N°5A : Brest - Quiberon
- REF. **0301085** N°5B : Quiberon - La-Rochelle
- REF. **0301047** N°6 : St Malo - Brest
- REF. **0223072** N°7A : Cherbourg - St Malo. Iles Anglo-Normandes
- REF. **0301050** N°10 : Cornouailles - Scilly - Irlande
- REF. **0301083** N° 12 : Les Iles Baléares

**VAGNON**

Mise à jour gratuite sur : www.vagnon.fr / www.imray.com / www.rccpf.org.uk

GUIDES IMRAY

Ces guides sont l'adaptation française des ouvrages de la prestigieuse maison d'édition anglaise IMRAY, référence mondiale dans le domaine de la cartographie marine. Ils décrivent avec un détail et une précision inégalés les ports, les marinas et les nombreux mouillages ainsi que leurs approches des bassins de croisières en Atlantique et en Méditerranée, mais aussi dans des régions du monde aussi éloignées que Cuba. Leur présentation claire avec d'abondantes photos complétant de nombreuses cartes et plans détaillés, en font des ouvrages indispensables à des croisières réussies.

REF. **0302090**BS La MancheREF. **0302078**BS Îles ScillyREF. **0302080**BS Côte atlantiqueREF. **0302070**BS Îles de l'atlantiqueREF. **0399979**BS Côte cantabriqueREF. **0302074**BS BaléaresREF. **0302081**BS Côte MéditerranéenneREF. **0302068**BS Corse - SardaigneREF. **0302077**Grèce - Mer EgéeREF. **0302076**BS Grèce - Mer IonienneREF. **0302069**BS ItalieREF. **0302073**BS Turquie - ChypreREF. **0300039**BS Maroc Algérie et TunisieREF. **0302075**BS CubaREF. **0302071**Mer Adriatique

SÉCURITÉ

ÉLECTRONIQUE

NAVIGATION

MOULAGE

ÉLECTRICITÉ

CONFORT
DECO

VIE À BORD

MOTEUR

ACCASTILLAGE

ENTRETIEN

LOISIRS

ÉQUIPEMENT
PERSONNEL

Pour consulter les prix flashez le Qr-code ou www.bigship.fr avec la référence



► **ALMANACH CÔTIER 2024**

Ces guides contiennent toutes les informations nautiques indispensables à la navigation en deçà de la zone des 6 milles.

- 1 RÉF. 0041806 **Almanach côtier Normandie**
- 2 RÉF. 0302039 **Almanach Bretagne Nord**
- 3 RÉF. 0302040 **Almanach Bretagne Sud**
- 4 RÉF. 0041807 **Almanach côtier Sud Loire**



► **ALMANACH DU MARIN BRETON 2024**

Indispensable et même obligatoire à bord de tout bateau (de plaisance, de commerce ou de pêche), l'Almanach du Marin Breton est un ouvrage en deux volumes. Il regroupe les contacts de près de 350 ports de la Manche, mer d'Iroise et Atlantique, en partant du sud de l'Angleterre jusqu'à la frontière de l'Espagne. Aujourd'hui encore, les revenus de la vente de l'Almanach sont intégralement utilisés sous forme d'aides financières aux gens de mer.

RÉF. 0302022



CHECK-LIST DES MARINS

TOP



► **SAFETICS BATEAUX - WATERPROOF**

Nouvelle mini-bible pour les bateaux de plaisance, le guide Safetics apporte des informations d'experts et rassemble toutes les bonnes pratiques de la navigation pour plus de sécurité en mer. Outil indispensable pour la bonne marche du bateau et la sérénité de l'équipage, il contient les fiches obligatoires en navigation côtière.

«Parrainé par Armel Le Cléac'h»

- RÉF. 0055912BS **version française**
- RÉF. 0222622BS **version anglaise et americaine**
- RÉF. 0222634BS **version italienne**



► **LIVRE DE BORD VAGNON**

Tout bateau de plaisance naviguant à plus de 6 milles d'un abri a l'obligation de tenir un journal de bord qui doit être présenté lors d'un contrôle des autorités maritimes.

- 1 RÉF. 0300028BS **Classique**
- 2 RÉF. 0064600 **Premium**



VAGNON

► **PLAISANCE ET RÉGLEMENTATION 2024**

L'ouvrage Plaisance & Réglementation regroupe tous les documents nautiques obligatoires à bord pour une navigation côtière (jusqu'à 6 milles d'un abri). Il couvre la Mer du Nord, la Manche, l'Atlantique et la Méditerranée. Il comprend aussi l'annuaire des ports de France, l'armement de sécurité, les feux et marques des navires, les signaux sonores, l'état de la mer et l'échelle de Beaufort...

RÉF. 0300081BS



► **BLOC CÔTIER 2024**

Issu du Bloc Marine, le Bloc Côtier vous permet d'avoir tous les documents indispensables à bord pour vos navigations à moins de 6 milles des côtes.

- RÉF. 0302018 **Nord/Manche/Atlantique - 750g**
- RÉF. 0302019 **Méditerranée - 520g**



► **BLOC MARINE 2024**

Le Bloc Marine contient tous les documents obligatoires, il vous accompagnera toute l'année lors de vos navigations hauturières. L'édition 2024 comporte en plus le Cahier Spécial «Bateau d'occasion», riche de conseils utiles avant de se lancer dans un nouvel achat.

- RÉF. 0302020 **Nord/Manche/Atlantique - 1735g**
- RÉF. 0302021 **Méditerranée - 1607g**



1 MEMO WATERPROOF PREMIERS SECOURS À BORD

Ce mémo très pratique, étanche et indéchirable, répertorie les conduites à tenir en cas d'urgence, et les premiers gestes à appliquer en attendant les secours maritimes.

REF. 0161452BS

2 MEMO WATERPROOF MESSAGE RADIO

Ce mémo indéchirable pourra aider le navigateur en détresse, en rappelant de façon claire et pratique quand, comment et avec quels mots passer les appels de sécurité, d'urgence et de détresse. Avec également tout le vocabulaire nécessaire en anglais et en français. Un indispensable, à conserver à bord !

REF. 0161799BS

3 ACCIDENTS MARITIMES WATERPROOF

Ce mémo waterproof et indéchirable permet d'avoir toujours à bord et à portée de main l'essentiel pour bien réagir en cas d'accident.

REF. 0055308BS

4 SÉCURITÉ À BORD WATERPROOF

La sécurité à bord passe avant tout par une bonne prévention.

REF. 0055307BS

5 FEUX ET MARQUES DE NAVIGATION WATERPROOF

Ce manuel pratique permet de reconnaître et d'interpréter tous les feux des bateaux, pour assurer sa sécurité en navigation de nuit.

REF. 0055304BS

6 DICTIONNAIRE ILLUSTRÉ DES TERMES MARINS

Ce dictionnaire traduit tous les termes essentiels à la navigation en français, anglais, allemand, danois, espagnol, italien, portugais, néerlandais et grec.

REF. 0300202BS

7 NAVIGUER AVEC LA MARÉE

Pour bien préparer l'épreuve d'examen hauturier sur la marée et approfondir ses connaissances.

REF. 0302034BS

8 MANUEL DU MOTEUR DIESEL

Explique de façon claire et synthétique le fonctionnement et la maintenance du moteur diesel et des circuits qui lui sont associés sur un voilier ou une vedette.

REF. 0303062BS

9 LA NAVIGATION ASTRONOMIQUE

Même si aujourd'hui les appareils électroniques sont très fiables, il reste indispensable de connaître les techniques du positionnement à l'aide d'un sextant, d'une montre, d'une calculatrice et des éphémérides. Vous trouverez dans ce manuel l'explication du principe de la droite de hauteur qui base la navigation sur l'observation du Soleil, des planètes et des étoiles.

REF. 0224132

10 LE GUIDE COMPLET DE LA VOILE HABITABLE

Découvrez le guide de référence de la pratique de la voile habitable. Avec tous les fondamentaux sur le fonctionnement du voilier, de la navigation et des manœuvres : les bons gestes, les nœuds, le

matelotage... et des clés pour tendre vers la sobriété à bord, gérer l'énergie, faire durer son matériel, se comporter en marin écoresponsable... Et le tout écrit par Aymeric Belloir, skipper confirmé avec à son actif l'équivalent de plusieurs tours du monde.

REF. 0224135

11 HERMIONE L'AVENTURE DE SA RECONSTRUCTION

L'aventure de la reconstruction de l'Hermione, de l'ouverture du chantier aux premières mises à l'eau.

REF. 0213524BS

12 ENTRETIEN SON BATEAU

Le b.a.-ba de l'entretien du bateau expliqué en images pour naviguer en toute sécurité

REF. 0223211BS

13 ENTRETIEN ET MAINTENANCE DU VOILIER

Le guide de référence, très exhaustif, pour tout savoir sur l'entretien du voilier : l'hivernage, la maintenance, la remise à l'eau, etc

REF. 0223209BS

14 MANŒUVRES FACILES AU MOTEUR OU À LA VOILE

Un guide illustré avec des schémas clairs qui reprennent les manœuvres essentielles à maîtriser, à la voile et au moteur, au port et en mer.

REF. 0223210BS



1 **INDISPENSABLE DE LA NAVIGATION HAUTURIERE**

Les essentiels de la réglementation, la sécurité, la navigation hauturière de jour et de nuit, et les écogestes.

1 RÉF. 0213522BS

2 **DESTINATIONS DE GRANDES CROISIERES**

Ce livre décrit chaque destination de croisière du monde. Couvrant 184 pays, il fournit toutes les informations dont vous avez besoin pour décider quels endroits visiter, comprendre comment y parvenir, et savoir ce à quoi il faut s'attendre sur place.

2 RÉF. 0161800

3 **GUIDE VISUEL DE LA VOILE**

Un guide 100% visuel et complet sur l'essentiel à connaître pour découvrir et pratiquer la voile : réglementation, manœuvres au port, manœuvres à la voile, manœuvres à la voile et au moteur, équipement individuel, armement de sécurité, feux et signalisation, balisage, règles de conduite, nœuds et matelotage, premiers soins...!

3 RÉF. 0224136

4 **AJUSTAGE ET REGLAGE DES VOILES**

Savoir bien régler ses voiles en fonction du bateau, du vent, du cap et de la météo. Cet ouvrage est destiné aux plaisanciers d'un niveau confirmé.

4 RÉF. 0300205BS

5 **L'INDISPENSABLE DU PLAISANCIER**

Toutes les règles de bases à connaître pour bien naviguer en bateaux à voile et à moteur.

5 RÉF. 0068507BS

6 **BIEN NAVIGUER AU LARGE ET AU PORT AVEC LA METEO**

Un guide de toutes les manœuvres et conduites de port et en mer, indispensables pour bien naviguer en fonction de la météo.

6 RÉF. 0213523BS

7 **DÉPLI-MÉMO : RÈGLE DE BASE DE NAVIGATION**

Un mémo très visuel avec des pages à déplier pour retenir le b.a-ba de la navigation : signalisation, feux et marques, manœuvres de port.

7 RÉF. 0223212BS

8 **25 NOEUDS MARINS**

Un petit guide pratique pour apprendre l'essentiel des nœuds marins

8 RÉF. 0064597BS

9 **VAGNON DE LA VOILE POUR LE DEBUTANT**

Un livre avec les informations pratiques pour débiter en voile, choisir une école de voile, louer un voilier, embarquer au sein d'un équipage expérimenté.

9 RÉF. 0055311BS

10 **LES FICHES PRATIQUES DE LA VOILE**

65 fiches illustrées pour guider facilement le « voileux » et le faire progresser dans sa découverte et sa pratique de la voile

10 RÉF. 0223174BS

11 **LE COFFRET DES NŒUDS MARINS**

50 nœuds, simples ou compliqués, des plus pratiques aux plus décoratifs.

11 RÉF. 0223213BS

12 **COACHING VOILE HABITABLE**

Une méthode d'apprentissage très visuelle organisée en trois étapes évolutives : se préparer (les bons gestes), s'entraîner (faire ses premiers pas) et progresser (devenir expert).

12 RÉF. 0161458BS

13 **DÉPLI MEMO GUIDE PRATIQUE DES NŒUDS**

Un mémo très visuel avec cinq pages à déplier pour retenir le B.A.-BA des nœuds les plus utiles : bricolage, bivouac, escalade, voile et pêche.

13 RÉF. 0224150



14 **LE CAHIER DE JEUX DU P'TIT MOUSSE**

Ce cahier de jeux créé autour de l'univers de la mer sera le compagnon idéal des enfants de 5 à 7 ans ! Labyrinthes, rébus, points à relier, qui est-ce...

14 RÉF. 0224142

15 **LE CAHIER DE JEUX DU P'TIT MATELOT**

15 RÉF. 0224142

16 **LE CAHIER DE JEUX DES ANIMAUX DE LA MER**

16 RÉF. 0224142

17 **LE CAHIER DE JEUX DU PIRATE**

17 RÉF. 0224145



AMARRAGE MOUILLAGE

Pare battage plat
Réf. 0223218

Pare battage plat
Réf. 0223218

P. 104

Erwan
BIGSHIP MORLAIX

Pour consultez les prix flashez le
 Qr-code ou www.bigship.fr avec
 la référence



Conseil Technique

Comment choisir son pare-battage ?

Un pare-battage se choisit en fonction de la longueur de votre bateau. Il est préférable de mettre des pare-battages suffisamment volumineux. Quelle que soit la longueur de votre bateau, prévoyez au minimum 6 pare-battages. Pour respecter parfaitement sa fonction, il doit être gonflé comme stipulé sur l'indication.

Longueur du Bateau	Ø du Pare-Battage
4 à 6 m	10 à 12 cm
6 à 8 m	15 à 20 cm
8 à 10 m	20 à 25 cm
10 à 14 m	25 à 35 cm



► PARE-BATTAGE TRAVERSANT

Le Traversant MAJONI est la défense la plus utilisée. En PVC souple et résistant aux UV. Livré avec un cordage traversant.

RÉF. **2005081BS** Ø 10 x 30 cm

RÉF. **2005082BS** Ø 15 x 43 cm

RÉF. **2005083BS** Ø 20 x 55 cm

RÉF. **2005084BS** Ø 25 x 68 cm

RÉF. **2005085BS** Ø 30 x 80 cm



NEW

► PARE-BATTAGE SPHÉRIQUE (A)

Fabriquée en PVC souple, résistant aux UV, il est équipé d'une tête renforcée pour une plus grande longévité

RÉF. **0224493** Ø 35 x 48cm (A2)

RÉF. **0224494** Ø 45 x 62cm (A3)

RÉF. **0224495** Ø 55 x 73cm (A4)

RÉF. **0224496** Ø 68 x 91cm (A5)



PARE-BATTAGE 2 ANNEAUX (F)

Polyform
U.S.



Les pare-battages POLYFORM US sont mondialement appréciés par tous les navigateurs et professionnels pour leur qualité irréprochable. Idéal pour les manœuvres d'accostages ou tous autres usages intensifs.

Couleur : blanc avec extrémités bleues.

Réf. **0042355BS** Ø 15 x 61cm (F1)

Réf. **0042356BS** Ø 20 x 63cm (F2)

Réf. **0042357BS** Ø 20 x 66cm (F3)

Réf. **0042358BS** Ø 21 x 102cm (F4)

Réf. **0042359BS** Ø 28 x 76cm (F5)

Réf. **0042360BS** Ø 28 x 107cm (F6)

TOP

PRE-BATTAGES

PRIX
MINI

PARE-BATTAGE BLANC 2 ANNEAUX



En PVC souple, résistant aux UV et équipé d'un point d'ancrage à chaque extrémité.

Référence	Dimensions
2010003BS	Ø9 x 30 cm
2010004BS	Ø12 x 42 cm
2010005BS	Ø15 x 60 cm
2010006BS	Ø19 x 68 cm
2010007BS	Ø22 x 72 cm
2010008BS	Ø25 x 80 cm
2010009BS	Ø30 x 90 cm



► PARE-BATTAGE SPHÉRIQUE (A)

Les bouées sphériques POLYFORM US ont une qualité et une longévité qui ont fait la renommée de la marque.

Polyform
U.S.

► BLANC AVEC EXTRÉMITÉS BLEUES

RÉF. **0042367BS** Ø 20 x 29cm (A0)

RÉF. **0042368BS** Ø 28 x 38cm (A1)

RÉF. **0042369BS** Ø 37 x 49cm (A2)

RÉF. **0042370BS** Ø 43 x 58cm (A3)

RÉF. **0042371BS** Ø 52 x 68cm (A4)

RÉF. **0042372BS** Ø 68 x 91cm (A5)

RÉF. **0042373BS** Ø 86 x 111cm (A6)



► PARE-BATTAGE 2 ANNEAUX HEAVY DUTY



Grâce à sa conception, cette série de pare-battages offre une sûreté et une protection maximum de votre bateau.



Dimensions	Couleur	Référence
Ø12,5 x 54 cm	Noir	2005563BS
Ø15 x 64,5 cm	Noir	2005564BS
Ø20 x 63,5 cm	Noir	2005565BS
Ø20 x 76,5 cm	Noir	2005566BS
Ø20 x 105,5 cm	Noir	2005567BS
Ø25 x 70 cm	Noir	2005568BS
Ø25 x 94 cm	Noir	2005569BS
Ø30 x 88 cm	Noir	2005570BS
Ø30 x 113 cm	Noir	2005571BS



PARÉ-BATTAGES GONFLABLES ET HOUSSES

► HOUSSE PARE-BATTAGE NÉOPRÈNE RÉVERSIBLE

100% néoprène extensible, lavable en machine. Ses principales caractéristiques sont : élasticité, résistance aux coupures et à l'écrasement et très haute résistance à l'usure, au vieillissement atmosphérique et à la chaleur. Elles sont également résistantes à de nombreux produits chimiques, huiles et solvants.

Modèle	Couleur	Référence	Couleur	Référence
F1 Ø15 x 60 cm	Bleue/Noir	0222213BS	Gris/Beige	0222217BS
F2 Ø23 x 62 cm	Bleue/Noir	0222214BS	Gris/Beige	0222218BS
F3 Ø23 x 76 cm	Bleue/Noir	0222215BS	Gris/Beige	0222219BS
F5 Ø30 x 76 cm	Bleue/Noir	0222216BS	Gris/Beige	0222220BS
A1 Ø29 cm	Bleue/Noir	0222221BS	Gris/Beige	0222225BS
A2 Ø39 cm	Bleue/Noir	0222222BS	Gris/Beige	0222226BS
A3 Ø47 cm	Bleue/Noir	0222223BS	Gris/Beige	0222227BS
A4 Ø55 cm	Bleue/Noir	0222224BS	Gris/Beige	0222228BS

► HOUSSE PARE-BATTAGE

Les housses de pare-battage FENDRESS sont fabriquées en France. Elles sont réalisées en polyester extensible et lavable. Vendus par 2. Coloris : marine, bleu roi, noir, gris, vert foncé, beige, bordeaux et rouge.



⊕ HOUSSES DE PARE-BATTAGE SPHÉRIQUES

Taille	Référence
A1 Ø29 cm	2005179
A2 Ø39 cm	2005178
A3 Ø47 cm	2005195
A4 Ø55 cm	2005175RG



⊕ HOUSSES DE PARE-BATTAGE CYLINDRIQUES

	Référence
F0 15x40 cm	2005121
F1 15x56 cm	2005122
F2 23x56 cm	2005123
F3 23x76 cm	2005124
F4 23x104 cm	2005146
F5 30x76 cm	2005147
F6 30x107 cm	2005148
F7 38x103 cm	2005149
Large 30x90 cm	0094839



► PARE-BATTAGE GONFLABLE PLASTIMO

Pare battage gonflable avec housse noire en polyester haute résistance. 3 sangles cousues sur la longueur de la housse pour une résistance accrue à l'arrachement. 1 sangle cousue en bas de la housse, permettant l'utilisation du pare-battage à l'horizontale. Livré avec cordage

- RÉF. 0062261 Ø 25x50 cm
- RÉF. 0062262 Ø 30x75 cm
- RÉF. 0062263 Ø 35x100 cm
- RÉF. 0062264 Ø 40x120 cm
- RÉF. 0062265 Ø 50x150 cm



► PARE BATTAGE GONFLABLE FENDERTEX



Le stockage des pare-battages traditionnels est souvent un problème sur les bateaux. Les pare-battages Fendertex® sont conçus pour minimiser l'utilisation de l'espace de stockage. Une fois dégonflé et roulé, les pare-battages peuvent facilement être rangés. Les pare-battages Fendertex® sont ultralégers (Jusqu'à 95% plus léger que les pare-battages en PVC), ce qui les rend plus faciles à manipuler.

- Le pare-battage le plus léger du monde
- Fabriqué avec une technique de textile tricoté d'une seule pièce
- Peut être dégonflé et roulé pour être rangé.
- Construit pour résister à une pression extrême
- S'adapte automatiquement aux variations de température
- Disponible en trois formes et 10 couleurs standards
- Chaussettes, anneaux gainés, bouts, pompes et broderies personnalisées disponibles en option
- Produit 100% Français, fabriqués dans le nord de la France

Ce pack accostage C52 est prévu pour les bateaux de 23 à 30 pieds il comprend :

- Un sac accostage en textile, sangle, anneaux en D inox
- 6 pare battages cylindrique Ø30 cm L 46 cm en maille polyester basse ténacité résistant aux U.V
- 6 bouts de 1,5 m avec épissure
- Un embout de gonflage
- 6 chaussettes universelles

Configurez vos pare-battages avec votre magasin

RÉF. 0223299 Pack de 6 défenses avec bouts & sac

RÉF. 0223300 Défense seule C52 Ø 22x50cm

SÉCURITÉ

ÉLECTRONIQUE

NAVIGATION

MOULAGE

ÉLECTRICITÉ

CONFORT DECO

VIE À BORD

MOTEUR

ACCOSTILLAGE

ENTRETIEN

LOISIRS

ÉQUIPEMENT PERSONNEL

Pour consultez les prix flashez le
 Qr-code ou www.bigship.fr avec
 la référence



PRIX
 MINI



DÉFENSE PLATE

bigship

Défense semi-rigide en mousse de polyéthylène. Facile à nettoyer. N'absorbe pas l'eau ni les hydrocarbures. Facile à empiler dans le coffre.

RÉF. 2005027BS 20 x 51 x 5 cm
 RÉF. 2005028BS 30 x 60 x 7,5 cm
 RÉF. 2005029BS 30 x 90 x 7,5 cm



▶ DÉFENSE D'ÉTRAVE

En vinyle haute qualité.

RÉF. 2005005BS 31 x 25 cm

RÉF. 2005006BS 49 x 48,5 cm



PARE-BATTAGE PLAT



Recouvert d'une toile en pvc très résistante, cette gamme de pare battage protégera efficacement votre bateau. Ils sont équipés d'une sangle cousue sur toute la périphérie permettant la fixation. Facile à ranger et à superposer, il peut même servir de coussin d'appont. Ne roule pas contre la coque du bateau. Protection optimum.

RÉF. 022366624 x 46 x 10 cm noir

RÉF. 022366440 x 55 x 10 cm noir

RÉF. 022366724 x 46 x 10 cm gris

RÉF. 022366540 x 55 x 10 cm gris

NEW

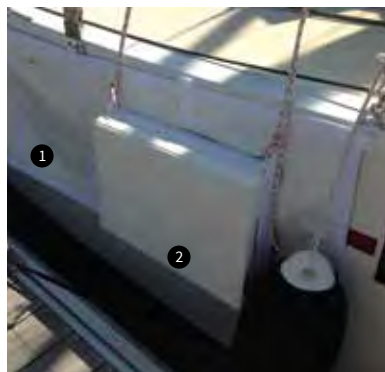

▶ PROTECTION DE COQUE PVC

1 RÉF. 0161441BS 200x70cm

▶ DÉFENSE PLATE

Fabriqué dans des matériaux ultra résistants, conçu pour supporter les efforts d'arrachement, les chocs, les poinçonnements, l'eau de mer, les hydrocarbures, les UV....

Il peut même servir de marche pied ou de coussin... La face externe en polyéthylène est ultra résistante contre les agressions. La face interne en feutre est ultra-douce pour les peintures de la coque.

RÉF. 2005378BS 46 x 24 x 10 cm Bleu

RÉF. 2005379BS 55 x 40 x 10 cm Bleu



▶ PARE-BATTAGE PLAT 3 PARTIES POUR PNEUMATIQUE

Ce pare battage plat en polyester enduit PVC, avec 3 éléments reliés les uns aux autres a été conçu pour les demandes spécifiques des bateaux semi rigide. Sa conception permet de l'utiliser également pour tous types de supports, soit en pare battage d'angle ou de protection d'étrave.

Dimensions : 40 x 05 x 72 cm
 RÉF. 0223218BS



▶ PARE-BATTAGE DEMI-LUNE

Système ingénieux en PVC monté sur une sangle d'1m. Protection efficace contre le ragage et s'adapte à toutes les formes de coques, particulièrement les semi-rigides. Peut également être utilisé lors du transport sur remorque en glissant les pare-battages entre la coque et les sangles de maintien. Dimensions 7x26,4cm

RÉF. 0057389BS Blanc

RÉF. 0057390BS Bleu



PLASTIMO

PLASTIMO



▶ PARE-BATTAGE ARTICULÉ

Alors qu'un pare-battage traditionnel s'écarte du flotteur et peut finir par glisser, le pare-battage articulé, en PVC, épouse parfaitement la forme du bateau et reste en position idéale pour assurer la protection. Livré avec 1m de bout Ø5mm existe en noir, blanc et bleu

RÉF. 0060276BS Noir Ø12 x 48 cm

RÉF. 0062670BS Noir Ø15 x 60 cm

RÉF. 0057387BS Blanc Ø12 x 48 cm

RÉF. 0062672BS Blanc Ø15 x 60 cm

RÉF. 0057388BS Bleu Ø12 x 48 cm

RÉF. 0062671BS Bleu Ø15 x 60 cm

NEW



PARE-BATTAGE PLAT

La protection ultime de vos coques de bateau. Faciles à ranger sous les sièges, vous n'avez qu'à les déployer lors de vos arrivées au port pour protéger le bateau. Ils sont fabriqués en mousse à cellules fermées et une triple-couche de PVC marin.

Constitué d'une couverture trilaminée de qualité marine. Oeilletons durables en polycarbonate à chaque extrémité

RÉF. 0224469 Noir 60 x 15 x 6 cm



▶ DÉFENSES D'ÉTRAVE

Défenses idéales pour protéger les étraves.

RÉF. 2005202BS 60 x 25 x 17 cm

RÉF. 0042401BS 104 x 16 x 12 cm



▶ DÉFENSES DE POUPE

Défenses idéales pour protéger la poupe du bateau

RÉF. 2005034BS 60 x 32 x 25 cm



▶ DÉFENSES DE PONTON D'ANGLE

RÉF. 2005205BS 43 x 24 x 25 cm

▶ PARE-BATTAGE MARCHÉ

Protège et facilite l'accès à bord de votre bateau.

1 ONE STEP Dimensions : 40 x 40 x 20 cm. 2 TWO STEP Dimensions : 45 x 55 x 20 cm.

RÉF. 2005337BS Blanc

RÉF. 2005338BS Bleu



PARE-BATTAGE À MARCHES

Le pare-battage échelle MAJONI est la combinaison idéale au port : défense et échelle de bain.



1 RÉF. 2005354BS 2 Marches Bleu

1 RÉF. 2010015BS 2 Marches Grise

2 RÉF. 2005355BS 3 Marches Bleu

2 RÉF. 2010016BS 3 Marches Grise

3 RÉF. 2005356BS 4 Marches Bleu

3 RÉF. 2010017BS 4 Marches Grise



▶ DÉFENSE PLIABLE FENDERFLEX

Sa conception unique offre un ajustement parfait autour de tous les angles d'étrave et de poupe difficiles. Facile à installer pour une manipulation rapide et efficace.

Elle offrira une protection vraiment efficace pour les coques de bateaux.

RÉF. 0213753 BS Blanc

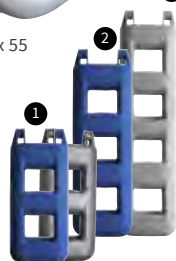

DÉFENSE D'ÉTRAVE

Défense d'étrave en PVC blanc, insensible aux UV.

Dimension : 60 X 14CM

RÉF. 0223918 Blanc



NEW



▶ DÉFENSE DE PONTON

▶ DÉFENSE DROITE

RÉF. 2010012BS 50 x 10 cm

▶ DÉFENSE D'ANGLE

RÉF. 2010013BS 22 x 22 x 10 cm

▶ DÉFENSE DE PONTON DROITE À VISSER

Fixation par 8 vis non fournies.

RÉF. 2005008BS (LxIxh) 50 x 12 x 7 cm

RÉF. 2010011BS (LxIxh) 100 x 15 x 7 cm



▶ BUMPER 3/4

Véritable pare-chocs à fixer sur le ponton. Selon son emplacement, il protégera l'étrave ou le côté de votre bateau.

Utilisable sur tout type de ponton (à angle droit, ou à rebord). Matière vinyle, anti UV.

▶ 110 CM DROITE BLANCHE

1 RÉF. 2005041BS 110 x 24 x 24 cm

▶ 100 CM ARTICULÉE BLANCHE

RÉF. 2010010BS 100 x 19 x 19 cm



▶ DÉFENSE DE PONTON AJUSTABLE

Véritable pare-choc à fixer sur le ponton. Selon son emplacement, il protégera l'étrave ou le côté du bateau. Utilisable sur tout type de ponton et de panne grâce à son système sans perçage.

RÉF. 0059190BS Blanche

RÉF. 0059191BS Bleue

RÉF. 0072920 Grise



⊕ KIT DE FIXATION POUR DEFENSE DE PONTON
La tête en T vient s'encaster dans le rail du ponton. Largeur du T 34 mm x ø10 mm. Longueur tige + tête : 45 mm

RÉF. 0062700BS Unité

⊕ KIT DE FIXATION POUR DEFENSE DE PONTON
La tête en T vient s'encaster dans le rail du ponton. Dimensions : ø10mm, Largeur du T : 55 mm Longueur tige + tête : 47 mm

RÉF. 2005617BS Lot de 4



▶ DÉFENSE PLATE DE PONTON GRIS

Ce pare battage de ponton fabriqué dans des matériaux ultra résistants vous permet d'avoir la garantie que votre coque reste protégée lors des coups de vent ou manœuvres de port. Les trous oblongs au niveau de la latte rigide permettent de s'adapter à tous les pontons. Poids : 2.3 Kg

RÉF. 0068481BS 110 x 40 x 10 cm



▶ PERCHE PORTE AMARRE



Larguer les amarres ou les récupérer lors de l'accostage en toute sécurité, la perche porte-amarre permet d'avoir les bouts à portée de main, sans sauter à quai ou sur le ponton.

RÉF. 2004048BS

Pour consultez les prix flashez le
 Qr-code ou www.bigship.fr avec
 la référence



► MINI MULTI DOCK FENDER

Défense de ponton multifonctionnelle en PVC souple qui protège le bateau des chocs. Elle peut être facilement convertie en une aile de coin (intérieur ou extérieur) ou coupée en deux pour une petite protection verticale.

REF. 2005575BS 90 x 18 x 18 cm

► SUPPORT 1 PARE-BATTAGE

En acier inox, se fixe avec le kit de connexion 2005064 et 2005065 non fourni.

REF. 2005610BS Ø170 x 405 mm

REF. 2005066BS Ø195 x 433 mm

REF. 2005067BS Ø215 x 443 mm

REF. 2005068BS Ø230 x 450 mm

REF. 2005069BS Ø250 x 560 mm

REF. 2005071BS Ø305 x 588 mm

► SUPPORT 3 PARE-BATTAGES

Pour pare-battage d'un diamètre max de 190 ou 230 mm.

REF. 2005352BS Ø190mm

REF. 2005351BS Ø230mm



1

1 REF. 2005574BS 40 x 18 x 18 cm



2

2 REF. 2005573BS 95 x 12 x 5,2 cm



► SUPPORT DE PARE-BATTAGE

Taquet coinreur Clamclean à installer directement sur le bout du pare battage, il évite d'avoir à faire un nœud. Accrocher vos pare-battages sur n'importe quel support sera plus rapide que jamais.

REF. 0402964BS

► ANNEAU DE FIXATION

Pince en nylon permettant d'installer le pare-battage sur un tube.

REF. 2005032BS Les 2

► SUPPORT PARE-BATTAGE FEND-FIX

Réglage de la hauteur d'une seule main. Vendus par paire.

1 REF. 2005031BS Filière

2 REF. 2005014BS Tube Ø20 à 25 mm

2 REF. 2005038BS Tube Ø26 à 32 mm



1



2



1



2

⊕ KIT DE CONNEXION & ÉTAU SUPPORT PARE-BATTAGE
 La connexion pour support pare-battages permet la fixation de ce dernier au balcon ou au chandelier. L'étau offre la possibilité de connecter les supports entre eux sur un même balcon.

⊕ TUBE Ø22 À 30 MM

1 REF. 2005064BS Pour fixation sur balcon

⊕ ÉTAU 25X25 MM

2 REF. 2005065BS Pour connecter 2 supports



► KIT VALVE + ADAPTEUR DE GONFLAGE DAN FENDER

Adaptateur de gonflage pour les pare-battages et bouées Dan-Fender. Une extrémité peut être utilisée comme un tournevis pour défaire le bouchon de valve blanc

REF. 0044323BS Adaptateur



► VALVE PARE-BATTAGE

L'adaptateur permet d'une part le remplacement d'une valve défectueuse sur les pare-battages MAJONI mais aussi leur gonflage en toute simplicité.

REF. 2010001BS Adaptateur

REF. 2010002BS Valve de rechange



TOP

TRESSE POLYESTER PARE-BATTAGE

Bouts en polyester haute résistance avec œil épissé pour fixer votre pare-battage

REF. 0161745BS Ø6mm x 1,5m / Noire

REF. 0042428BS Ø8mm x 1,5m / Noire

REF. 0042429BS Ø10mm x 2m / Noire

REF. 0042430BS Ø12mm x 2,5m / Noire

REF. 0161746BS Ø6mm x 1,5m / Blanche

REF. 0062545BS Ø8mm x 1,5m / Blanche

REF. 0062546BS Ø10mm x 2m / Blanche

REF. 0062547BS Ø12mm x 2,5m / Blanche

REF. 0161747BS Ø6mm x 1,5m / Bleue

REF. 0062548BS Ø8mm x 1,5m / Bleue

REF. 0062549BS Ø10mm x 2m / Bleue

REF. 0062550BS Ø12mm x 2,5m / Bleue



► POMPE DE GONFLAGE PARE-BATTAGE

Nouvelle pompe à main qui est spécialement conçue pour tous les produits Dan-Fender ayant une valve en métal. Très petite et maniable, elle peut facilement être rangée à bord de votre bateau pour regonfler vos pare-battages.

REF. 2005594BS



Conseil Technique

Listons, que choisir ?

Les listons de protection sont des éléments mis à rude épreuve sur un bateau : soleil, sel, frottements... Faciles à remplacer, ils sont fournis en kit avec un rail de fixation en plastique et un jonc en caoutchouc à mémoire de forme qui absorbe les chocs.

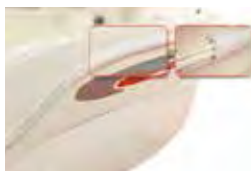

Regardez la vidéo en flashant ce code

► LISTON DE PROTECTION

Personnalisez votre liston en composant vous-même votre kit :

- 1 Choisissez votre **corps de liston** en fonction de la taille
- 2 Complétez par un **jonc** avec votre couleur préférée
- 3 Terminez par les **embouts de finition**

1 corps de Liston de Protection

Rouleau de 20 m

RÉF. **1508001BS** Type 3026 - 30 x 21 mm

RÉF. **1508002BS** Type 3528 - 35 x 22 +mm

RÉF. **1508003BS** Type 4031 - 40 x 24 mm

► 2 JONC DE LISTON

Rouleau de 20 m

RÉF. **1508014BS** Gris clair

RÉF. **1508013BS** Gris foncé

RÉF. **1508006BS** Bleu

RÉF. **1508015BS** Rouge

► 3 EMBOUTS POUR LISTON

Vendus par paire

RÉF. **1508010BS** Type 3026

RÉF. **1508011BS** Type 3528

RÉF. **1508012BS** Type 4031

PACK LISTON RADIAL TESSILMARE

TOP



Liston en PVC qui se monte très rapidement à froid. Il est fourni en bobine de 24 m afin de limiter les interruptions. Facile et rapide à poser pour un rendu très esthétique. Possibilité de se procurer séparément chaque composant et diverses finitions (PVC ou Inox) selon le résultat désiré. Montage :

1. Application de la base rigide. Vissage et rivetage centrale pour la base rigide Radial.
2. Application du liston. Plier la partie souple, en la retournant le plus en arrière possible avec une courbure bien accentuée, les inserts à l'intérieur s'ouvriront, pousser le liston énergiquement sur la base rigide en avançant très rapidement.

		30 mm	40 mm
Modèle	Couleur	Référence	Référence
Profil	Blanc	2008010BS	2008012BS
Profil	Noir	2007166BS	2007167BS
Base - 24m	Noir	2008009BS	2008011BS
Terminaison	Blanc	2008013BS	2008014BS
Terminaison	Noir	2007159BS	2007160BS
Jonction	Blanc	2008015BS	2008015BS
Jonction	Noir	2007161BS	2007161BS

► LISTON BINO 40

Liston en PVC facile à poser pour une finition des plus esthétique. Disponible en noir ou en blanc. Bobine de 12m.

RÉF. **0162055BS** Noir

RÉF. **0162059BS** Blanc

RÉF. **0162056BS** Terminaison inox

RÉF. **0162057BS** Jonction inox



SECURITE

ELECTRONIQUE

NAVIGATION

MOULAGE

ELECTRICITE

CONFORT
DECO

VIE A BORD

MOTEUR

ACCASTILLAGE

ENTRETIEN

LOISIRS

EQUIPEMENT
PERSONNEL

Pour consultez les prix flashez le
 Qr-code ou www.bigship.fr avec
 la référence



▶ TAQUETS TOURNAGE NYLON

Noir, vendus par 2

0404410PBS 80 mm

0404415PBS 110 mm

0404420PBS 145 mm

0404430PBS 180 mm

0404440PBS 220 mm

Blanc, vendus par 2

0404442PBS 80 mm

0404443PBS 110 mm

0404444PBS 145 mm

0404445PBS 180 mm

0404447PBS 220 mm

▶ TAQUET TECK

RÉF. **0161871** 20 cm

RÉF. **0161872** 25 cm

RÉF. **0161873** 35 cm



TAQUETS ET CHAUMARDS



▶ TAQUET FRAISÉ ALUMINIUM ANODISÉ

Fixation par vis tête fraisée.

Lg. (mm)	Ht. (mm)	Entre-axe (mm)	Fraisé	Taraudé
120	25	30	0404050 BS	0402078 BS
160	30	35	0404051 BS	0404073 BS
200	45	50	0404052 BS	0404074 BS
260	55	65	0404053 BS	0404075 BS
330	60	80	0404054 BS	0404076 BS
450	70	75 (3 pts)	0404049 BS	0404077 BS

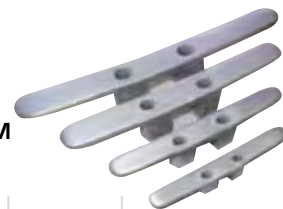

▶ TAQUET ALUMINIUM ANODISÉ

RÉF. **0222527** BS fraisé 250 mm

RÉF. **0222528** BS fraisé 300 mm

RÉF. **0222531** BS taraudé 250 mm

RÉF. **0222532** BS taraudé 300 mm



Entre-axe 71 mm.
 Fixation par 4 vis Ø6 mm.

RÉF. **0404055**PBS 150 mm

RÉF. **0404056**PBS 200 mm

RÉF. **0404057**PBS 250 mm

FAVORI

NEW

TAQUET MOTORISÉ JOY

JOY un taquet électrique et self tailing pour un amarrage facile en toute sécurité grâce seulement à une pression avec le pied. Ce produit est suggéré pour des bateaux de 12 à 15 mètres ou jusqu'à 20 tonnes en 12V mais la gamme est évolutive pour tous les types de bateaux en 12 et 24V il suffit de nous consulter pour une préconisation.

RÉF. **0224381**



▶ CHAUMARD CROISÉ NYLON

Fixation par trois vis. Bâbord/tribord

RÉF. **0402085**BS 110 mm - la paire

RÉF. **0402086**BS 160 mm - la paire



▶ CHAUMARD CROISÉ INOX

RÉF. **0404062**PBS 115 mm - La paire

RÉF. **0404068**PBS 150 mm - La paire



▶ CHAUMARD ALUMINIUM

En aluminium poli main et anodisé.

RÉF. **0404192**BS 140 mm

RÉF. **0404193**BS 170 mm



► PROTECTION D'AMARRES

Sangle polyester creuse blanche.
Longueur 50 cm.

RÉF. **0706018BS** - Ø 12 à 18 mm - la paire

NEW



► PROTECTION D'AMARRE PVC

Protection d'amarrage enduit PVC haute résistance 2 faces avec fermeture Velcro. Dimension: 11.5 x 40 cm

RÉF. **0068484BS**

PROTECTION DE BOUTS NOIR SPIROLL



Fabriqué en polyuréthane auto-roulant, protège les bouts des effets de la friction dans les passe-câbles/écubiers de l'embarcation ou dans les anneaux/bittes du quai.

RÉF. **0155097** - Pour cordage de 8 à 16 mm

RÉF. **0155098** - Pour cordage de 16 à 25 mm

KIT ADHÉSIF ANTI-RAGAGE



Film transparent très résistant à faible friction pour le laminage sur les zones à forte usure.
Kit composé de 4 feuilles de différentes tailles

RÉF. **0223827**

NEW

► RESSORT DE MOUILLAGE ACIER GALVANISÉ



Ø fil (mm)	Référence	Lg (mm)	Bateau (Kg)
Ø 5	0703398BS	270	< 1500
Ø 6	0703399BS	300	< 3000
Ø 8	0703400BS	400	< 6000
Ø 10	0703401BS	370	< 9000

► RESSORT DE MOUILLAGE INOX SILENCIEUX

Le bouchon caoutchouc supprime les bruits de grincements.



Ø fil (mm)	Référence	Lg (mm)	Bateau (Kg)
Ø 5	0703451BS	300	1000
Ø 6	0703452BS	300	2400
Ø 7	0703453BS	400	4000



► AMORTISSEUR AMARRAGE

En caoutchouc EPDM résistant aux UV et à l'eau de mer. Adaptez l'amortisseur à votre mouillage : vous ferez un ou deux tours pour un mouillage protégé (exemple au ponton) et au moins 3 tours pour un mouillage non protégé.

RÉF. **0703411BS** - Ø 10 à 12 mm

RÉF. **0703410BS** - Ø 12 à 16 mm

RÉF. **2002018BS** - Ø 16 à 18 mm

RÉF. **2002013BS** - Ø 20 à 24 mm



► MARTYR INOX

Élégante solution de protection contre le ragage. En inox poli.

RÉF. **2001138BS** 200 x 20 mm

RÉF. **2001124BS** 300 x 25 mm

RÉF. **2001125BS** 450 x 25 mm

RÉF. **2001126BS** 610 x 25 mm

► ABSORBEUR AMARRAGE

Amorti les chocs sur les amarres et les écoute. Facile à installer, convient sur les amarres jusqu'à 20 mm.

RÉF. **2002040BS** La paire



► AMORTISSEUR DEMOULLAGE U-CLEAT



L'amortisseur de mouillage U-Cleat est fabriqué en caoutchouc EPDM, avec des insertions en polyamide renforcé de fibre de verre moulées dans le caoutchouc. L'amortisseur de mouillage U-Cleat a un mécanisme de fermeture amovible unique, qui lui permet d'être monté sans avoir besoin d'une extrémité d'amarre libre.

RÉF. **0703073BS** - Ø 10 à 12 mm

RÉF. **0703074BS** - Ø 12 à 16 mm

RÉF. **0703075BS** - Ø 16 à 20 mm



SECURITE
ELECTRONIQUE
NAVIGATION
MOULLAGE
ELECTRICITE
CONFORT DECO
VIE A BORD
MOTEUR
ACCASTILLAGE
ENTRETIEN
LOISIRS
EQUIPEMENT PERSONNEL

Pour consultez les prix flashez le
 Qr-code ou www.bigship.fr avec
 la référence



► AMARRE POLYESTER AVEC AMORTISSEUR ET BOUCLE

Cette amarre brevetée intègre un amortisseur de choc en latex naturel, elle est conçue en fil de polyester à haute rigidité et résistant aux UV. Elle est équipée d'une boucle de 30 cm d'ouverture à une extrémité. Ce produit est idéal car l'amortisseur est complètement intégré dans l'âme du cordage.

► AMARRE POLYESTER AVEC AMORTISSEUR, COSSES INOX ET BOUCLE

Amarre brevetée en fil de polyester à haute rigidité et résistant aux UV qui intègre un amortisseur de choc en latex. Equipé d'une boucle d'ouverture de 30 cm à une extrémité, une cosse en inox à l'autre extrémité. Le produit idéal pour amarrer votre bateau

RÉF. **0222758** BS Ø 15 mm - Longueur 1,6 m - 3200 kg

RÉF. **0222760** BS Ø 15 mm - Longueur 2 m - 3200 kg

RÉF. **0222761** BS Ø 15 mm - Longueur 2,5 m - 3200 kg

RÉF. **0222762** BS Ø 18 mm - Longueur 1,6 m - 4000 kg

RÉF. **0222763** BS Ø 18 mm - Longueur 2 m - 4000 kg

RÉF. **0222764** BS Ø 18 mm - Longueur 2,5 m



► PACK AMARRE HANDY ELASTIC

Amarre prête à l'emploi avec boucle épissée de 40 cm.

- allongement charge travail > 20%
- élasticité jusqu'à 30%
- très agréable à manipuler
- résistance exceptionnelle à l'abrasion
- élue meilleure amarre dans quasiment tous les tests

Ø	Référence	Résistance à la rupture	Longueur
12 mm	0055967 BS	3980 kg	6 m
	0055968 BS		10 m
	0055969 BS		15 m
	0055970 BS		6 m
14 mm	0055971 BS	4890 kg	10 m
	0055972 BS		15 m
	0055973 BS		6 m
16 mm	0055974 BS	6120 kg	10 m
	0055975 BS		15 m



Ø (mm)	Référence	Lg (m)	Résistance à la rupture
Ø 10	0223179 BS	3	2300 kg
Ø 12	0223180 BS	6	2300kg
Ø 15	0223181 BS	6	3200 kg
Ø 15	0223182 BS	8	3200 kg
Ø 18	0223183 BS	4	4000kg
Ø 18	0223184 BS	6	4000 kg



Cette amarre polyester avec amortisseur, cosse inox et boucle intègre en plus une protection en tuyau

RÉF. **0222765** BS Ø 18 mm - Longueur 3 m - 4000 kg



► PACK AMARRE MOOREX

Amarre confectionnée prête à l'emploi, avec œil épissé de 30 cm.

- Longueur au choix : 5, 10, 15 m.
- Couleur Noire.
- Livrée avec sac filet de rangement.

Ø	Référence	Résistance à la rupture	Longueur
12 mm	0703301 BS	2240 kg	5 m
	0703302 BS		10 m
	0703303 BS		15 m
	0703305 BS		5 m
14 mm	0703306 BS	2650 kg	10 m
	0703307 BS		15 m
	0703309 BS		5 m
16 mm	0703310 BS	3160 kg	10 m
	0703311 BS		15 m

BOSSE D'AMARRAGE

PRIX
 MINI



Bosses d'amarrage avec boucle en polyester 16 fuseaux, épissure et surliure aux extrémités. Vendu à l'unité

Ø fil (mm)	NOIRE	BLANCHE	Lg (m)	Résistance à la rupture
Ø 10	0083486 BS	0223080 BS	5	1680 kg
Ø 12	0083487 BS	0223081 BS	8	1935 kg
Ø 14	0083488 BS	0223082 BS	8	3237 kg
Ø 14	0083490 BS	0223083 BS	10	3237 kg
Ø 16	0083495 BS	0223085 BS	12	3700 kg
Ø 18	0083492 BS	0223084 BS	10	4162 kg
Ø 18	0083499 BS	0223086 BS	15	4162 kg
Ø 20	0083501 BS	0223087 BS	22	4690 kg



► CORDAGE POLYAMIDE 3 TORONS

Facilement épissurable, ce cordage dispose d'une grande souplesse et d'une résistance élevée.

Points forts :

Outre sa grande élasticité et sa bonne absorption des chocs, ce cordage ne flotte pas.

Utilisation :

Conçu pour l'amarrage de quai, ligne de mouillage, ligne de corps mort et bosse d'amarrage.

Construction : 3 torons en polyamide haute ténacité.



Ø (mm)	Charge de rupture en KG	Poids g/m	Référence
6	750	20	0224673
8	1200	39	0224674
10	2000	56	0224675
12	3000	80	0224676
14	4000	108	0224678
16	4800	137	0224679
18	5400	170	0224680
20	8000	207	0224681
22	9500	250	0224682
24	11000	305	0224683



► CORDAGE POLYESTER 3 TORONS

D'un allongement faible, il assure une très bonne résistance à l'eau de mer et aux UV.

Points forts : Il reste souple quelles que soient les conditions marines.

Utilisation : Nombreux usages : amarrage, mouillage, ligne de passerelle...

Construction : 3 torons en polyester haute ténacité.



Ø (mm)	Charge de rupture en KG	Poids g/m	Blanc	Bleu marine	Noir
6	565	27	0224688		
8	1000	48	0224689		
10	1560	76	0224691	0224693	0224692
12	2290	110	0224694	0224696	0224695
14	3120	148	0224697	0224699	0224698
16	3980	195	0224700	0224702	0224701
18	4980	245	0224704	0224705	0224703
20	6230	303	0224706	0224708	0224707
22	7470	367	0224710		0224711
24	8960	437	0224712	0224717	0224713



► FUTUNA

L'amarre Futuna est très souple et d'une grande maniabilité. Peu encombrante, elle se love facilement et son toucher est très agréable.

Points forts : Gaine résistante aux frottements et au ragage. Epissure aisée et efficace.

Utilisation : Pour les amarres dynamiques ne nécessitant pas obligatoirement la présence d'amortisseurs.

Construction : Double tresse polyamide, gaine 24 fuseaux.



Ø (mm)	Charge de rupture en KG	Poids g/m	Noir
10	2700	64	0225150
12	3800	91	0225151
14	5300	124	0225152
16	6300	160	0225153
18	7800	197	0225154
20	10080	248	0225155



► SQUARELINE POLYAMIDE 8 TORONS

Le cordage Squareline Polyamide 8 torons propose une grande souplesse, une bonne élasticité et une très haute résistance. Facile à épisser sur chaîne, il est antigiratoire.

Points forts : Outre une très bonne absorption des chocs, il assure une bonne préhension.

Utilisation : Ce cordage de haut niveau est idéal pour l'amarrage et le mouillage, ainsi que pour l'ancrage. Il s'utilise directement sur guindeau.

Construction : 8 torons tressés en polyamide.



Ø (mm)	Charge de rupture en KG	Poids g/m	Noir	Blanc
14	4020	122	0224663	0224662
16	5200	158	0224665	0224664
18	6570	200	0224667	0224666
20	8140	245	0224669	0224668
22			0224670	
24	11800	355	0224672	0224671



► AMARRE MOOREX

Tresse creuse polyamide 12 fuseaux.

Extrêmement souple, agréable en main et facile à lover. Très élastique, ne nécessitant pas d'amortisseur. Tresse creuse, épissure très facile et rapide à réaliser. **Utilisation** : excellentes amarres à embarquer. **Construction** : spéciale empêchant de "tirer des fils". Étudiée pour les ports agités.



Ø	Référence	Résistance à la rupture
10 mm	0703101BS	2400 kg
12 mm	0703102BS	3000 kg
14 mm	0703103BS	4000 kg
16 mm	0703104BS	4600 kg
18 mm	0703105BS	5300 kg
20 mm	0703106BS	7200 kg



► CHAÎNE GALVANISÉE CALBRÉE GRADE 40

Les chaînes câbles chaîneries Limousines, fabrication et galvanisation Française sont calbrées pour les guindeaux. Chaîne d'excellente qualité norme Iso 4565 ou DIN 766. Cette chaîne inox est calbrée selon les standards de la norme ISO 4565

Ø Chaîne	Référence	Charge de Rupture	Poids au mètre
6 mm	0224332	2300kg	0,82 kg
8 mm	0224333	4090 kg	1,47 kg
10 mm	0224334	6400 kg	2,29 kg
12 mm	0224335	9210 kg	3,31 kg
14 mm	0224336	12540 kg	4,61 kg



► CHAÎNE INOX 316L CALBRÉE, GRADE 50

Chaîne inox 316L en grade 50, fabrication Française, adaptée au guindeau norme ISO 4565 et DIN 766. Très bonne résistance à la corrosion. Charge de rupture élevée + 25% par rapport à la chaîne galvanisée grade 40

Ø Chaîne	Référence	Charge de Rupture	Poids au mètre
6 mm	0224339	2800kg	0,78 kg
8 mm	0224340	5000 kg	1,39 kg
10 mm	0224341	7800 kg	2,17 kg
12 mm	0224342	11300 kg	3,12 kg



► MANILLE LYRE TYPE HR

Manille forgée en acier, destinée au levage de charges statiques, utilisation pour le levage, arrimage et mouillage maritime. Manille galvanisée à chaud. Type HR, Haute Résistance.

RÉF. **0224355** 1 t

RÉF. **0224356** 1,5 t

RÉF. **0224357** 2 t

RÉF. **0224358** 3,2 t

RÉF. **0224359** 4,75 t

RÉF. **0224360** 6,5 t



► CHAÎNE HAUTE RÉSTANCE GALVANISÉE FORCE 7

La Force 7[®] est une chaîne haute résistance et de haute qualité galvanisée de Fabrication Française, calbrée, testée et éprouvées à 100%.

Elle vous offre deux opportunités :

- Une force de résistance plus que doublée à diamètre de chaîne égal OU

- Un gain de poids et de volume de près de 40% en réduisant le diamètre de chaîne, et en offrant toujours une résistance supérieure.

Ø Chaîne	Référence	Charge de Rupture	Poids au mètre
6 mm	0224345	4000 kg	0,82 kg
8 mm	0224346	7170 kg	1,45 kg
10 mm	0224347	11200 kg	2,30 kg
12 mm	0224348	16130 kg	3,30 kg
14 mm		21950 kg	4,60 kg



► MANILLES HAUTE RÉSTANCE G 70

Manille permettant la meilleure continuité de résistance mécanique chaîne-ancrage sans couple électrolytique.

Elle réalise une liaison sécurisée en haute résistance avec notre chaîne FORCE 7[®].

Son design sans arrête permet une intégration optimale dans les daviers. Montage inviolable sécurisé et traité anticorrosion. Marquage CE

Ø Chaîne	Référence	Charge de Rupture
6 mm	0224351	4033 kg
8 mm	0224352	7170 kg
10 mm	0224353	11200 kg
12 mm	0224354	16130 kg





KIT MARQUEUR DE CHAÎNE

Les marqueurs de chaîne Anchoright sont le moyen idéal pour les plaisanciers de marquer leur ligne de mouillage. Grâce à notre large sélection de couleurs, vous pouvez créer votre propre séquence de couleurs sur mesure. Kit composé de 30 marqueurs de 6 couleurs différentes.

- RÉF. **0224364** Ø 8 mm
- RÉF. **0224365** Ø 10 mm
- RÉF. **0224366** Ø 12 mm
- RÉF. **0224367** Ø 14 mm



NEW



► KIT DE MARQUAGE DE CHAÎNE

Pour chaîne calibrée. Existe en Rouge, Jaune, Vert, Bleu et Blanc pour marquer 25 cm.

- RÉF. **2002070BS** Ø 6 mm - Kit de 14 pièces
- RÉF. **2002075BS** Ø 8 mm - Kit de 10 pièces
- RÉF. **2002080BS** Ø 10 mm - Kit de 8 pièces
- RÉF. **2002085BS** Ø 12 mm - Kit de 8 pièces



► BOSSE DE MOUILLAGE POLYESTER 3T

Bosse de mouillage 3 torons en polyester avec cosse inox

Référence	Cordage
0083491BS	Ø 10 mm/L15m
0083493BS	Ø 10 mm/L30m
0083496BS	Ø 12 mm/L40m
0083498BS	Ø 14 mm/L50m



► LIGNE DE MOUILLAGE MIXTE CHAÎNE/ CORDAGE

Composée d'une longueur de chaîne en acier galvanisé ISO et d'un cordage polyester 3 torons avec une épaisseur de 15 cm.

Référence	Cordage	Chaîne	Résistance à la rupture
0154584BS	Ø 8 mm/L15m	Ø 6 mm/L5m	1100 kg
0154585BS	Ø 10 mm/L30m	Ø 6 mm/L10m	1100 kg
0154586BS	Ø 10 mm/L20m	Ø 6 mm/L13m	1100 kg
0154587BS	Ø 14 mm/L25m	Ø 8 mm/L15m	2460 kg
0154589BS	Ø 14 mm/L30m	Ø 8 mm/L18m	2460 kg
0154590BS	Ø 14 mm/L135m	Ø 8 mm/L23m	2460 kg
0154591BS	Ø 18 mm/L135m	Ø 10 mm/L28m	3400 kg

► CORDAGE PLOMBÉ HANDY-ANCHOR POUR ANCRE LÉGÈRE

Ligne de mouillage plombée uniquement sur les derniers 10 m pour un positionnement le plus horizontal possible par rapport à l'ancre.

Très facile à mettre en œuvre, à manipuler et à stocker.

Terminaison avec cosse inox et surliure.

Coloris : Blanc / Bleu métal.



Référence	Résistance à la rupture	Diamètre	Lg	Poids
0703211BS	1530 kg	Ø 10 mm	30 m	4,2 kg
0703212BS	1530 kg	Ø 10 mm	40 m	4,9 kg
0703213BS	2040 kg	Ø 12 mm	30 m	5 kg
0703214BS	2240 kg	Ø 12 mm	40 m	6,3 kg
0703215BS	3160 kg	Ø 14 mm	40 m	8,5 kg
0703216BS	4080 kg	Ø 16 mm	40 m	10,8 kg





▶ MANILLE DROITE GALVA

Référence	Charge d'utilisation (kg)	Diamètre	Qté
2004018PBS	100	Ø 6 mm	2
2004022PBS	200	Ø 8 mm	2
2004020PBS	300	Ø 10 mm	1
2004021PBS	500	Ø 12 mm	1
2001113PBS	650	Ø 14 mm	1
2004019BS	800	Ø 16 mm	1
2001117BS	1000	Ø 18 mm	1
0162497BS	1000	Ø 20 mm	1
0162498BS	1500	Ø 22 mm	1
0162499BS	2000	Ø 25 mm	1



▶ MANILLE LYRE GALVA

Référence	Charge d'utilisation (kg)	Diamètre	Qté
2004028PBS	100	Ø 6 mm	2
2004026PBS	200	Ø 8 mm	2
2004023PBS	300	Ø 10 mm	1
2004024PBS	500	Ø 12 mm	1
2004025PBS	650	Ø 14 mm	1
2004027PBS	800	Ø 16 mm	1
2001131BS	1000	Ø 18 mm	1
0162500BS	1000	Ø 20 mm	1
0162501BS	1500	Ø 22 mm	1
0059272BS	2000	Ø 25 mm	1



▶ ÉMERILLON INOX

RÉF. 2004077BS Ø 6 mm

RÉF. 2004078BS Ø 8 mm

RÉF. 2004075BS Ø 10 mm

RÉF. 2004076BS Ø 13 mm



▶ JONCTION CHAÎNE-ANCRE INOX À ÉMERILLON

En Inox AISI 316, moulage de précision, renforcé. Permet d'éviter l'entortillement de la chaîne et du bout lors de la remontée du mouillage. Elle facilite le travail du guindeau et la remontée de la chaîne et de l'ancre à travers le davier de proue.

RÉF. 2001085PBS Chaîne Ø 6/8 mm

RÉF. 2001086BS Chaîne Ø 10/12 mm

RÉF. 2001089BS Chaîne Ø 12/14 mm



▶ ÉMERILLON GALVANISÉ

L'émerillon galva doit être largement dimensionné (2 mm supérieur à celui de la chaîne).

RÉF. 2001054BS Ø 8 mm

RÉF. 2001055BS Ø 10 mm

RÉF. 2001056BS Ø 12 mm

RÉF. 2004975BS Ø 16 mm

▶ JONCTION CHAÎNE-ANCRE INOX FIXE

Cette jonction Inox AISI 316 sans saillie permet de relier la chaîne à l'ancre. Elle facilite la remontée de la chaîne et l'ancre à travers le davier de proue, évitant ainsi le problème récurrent de la manille qui reste accrochée.

RÉF. 2001090BS Ø chaîne 6/8 mm

RÉF. 2001091BS Ø chaîne 10/12 mm



PRIX
MINI

▶ JONCTION CHAÎNE-ANCRE INOX À ÉMERILLON

RÉF. 0223074 BSChaîne Ø 6/8 mm

RÉF. 0223075 BSChaîne Ø 8/10 mm

RÉF. 0223076 BSChaîne Ø 10/12 mm



▶ JONCTION COURBE ARTICULÉ

RÉF. 0223078 BSChaîne Ø 6/8 mm

RÉF. 0223079 BSChaîne Ø 8/10 mm



▶ MAILLON À RIVETER

Permet de relier 2 longueurs de chaîne de même diamètre entre elles sans créer de surépaisseur, ni de point de blocage. Il se fixe simplement en matant les rivets après mise en place.

RÉF. 2004989BS Ø 6 mm.

RÉF. 2004988BS Ø 8 mm

RÉF. 2004987BS Ø 10 mm

▶ JONCTION COURBE INOX ARTICULÉE

En Inox 316 poli miroir. Lors d'une utilisation d'ancres modernes asymétriques (Bruce, Delta, Trefoil etc...), il existe 50 % de probabilités pour que l'ancre, une fois levée, se présente au davier du mauvais côté. « Twist » s'occupe de la retourner automatiquement du bon côté lorsqu'elle rentre dans le davier ou l'écubier. L'ocillet fixe est relié à l'ancre au moyen d'une manille.

RÉF. 2001075BS Ø chaîne 6/8 mm

RÉF. 2001076BS Ø chaîne 10/12 mm





► SAC DE MOUILLAGE

Sac pour ranger votre ancre, chaîne, câblot, orin, flotteur, ...
Sac très résistant en polyéthylène. Bâche en polyester enduit sur les deux faces de PVC. Points d'accroche permettant de fixer le sac à bord.

La grande taille des boucles facilitera l'ouverture/ fermeture.
Dim. (l x h x p) : 45 x 24 x 25 cm

RÉF. 0042319BS



► KIT DE MOUILLAGE

Ligne de mouillage composée d'une ancre, d'une longueur de chaîne et d'un cordage.
Liaison par 2 manilles.

RÉF. 0213564BS 5kg + 5 m chaîne ø 8 mm 15 m de cordage ø 8 mm

RÉF. 0213565BS 7kg+10m chaîne ø 8 mm 30 m de cordage ø 10 mm

RÉF. 0213566BS 10kg+10m chaîne ø 8 mm 40 m de cordage ø 12 mm

► COSSE INOX

RÉF. 0701110PBS ø 3 mm les 4

RÉF. 0701111PBS ø 4 mm les 4

RÉF. 0701112PBS ø 5 mm les 4

RÉF. 0701113PBS ø 6 mm les 4

RÉF. 0701114PBS ø 8 mm les 4

RÉF. 0701115PBS ø 10 mm les 2

RÉF. 0701105PBS ø 12 mm les 2

RÉF. 0701106PBS ø 14 mm

RÉF. 0701107PBS ø 16 mm

RÉF. 0701108PBS ø 18 mm

RÉF. 0701109PBS ø 20 mm



► MAIN DE FER

Produit destiné à sécuriser le mouillage en soulageant la tension sur la chaîne. La main de fer Wichard apporte un confort supplémentaire et une protection efficace du bateau. Elle évite le ragage de la chaîne d'ancre sur les fargues et les daviers. Elle se bloque sur la chaîne, entre deux maillons et se met en place d'une seule main.

RÉF. 2002060 Chaîne de ø 8 mm

RÉF. 2002062 Chaîne de ø 10 mm

RÉF. 2002058 Chaîne de ø 12 mm



► ÉVENT DE BAILLE À MOUILLAGE

RÉF. 2003030PBS Plastique 50 x 55 mm - les 2

RÉF. 2003031PBS Inox 53 x 55 mm - les 2



► GANTS DE MOUILLAGE

L'épaisseur de ces gants antidérapants vous permettra de remonter votre ligne de mouillage sans vous pincer.

RÉF. 0812156BS



► ROPECLEANER

Le Boatasy Ropecleaner est un outil innovant pour nettoyer les cordages envahis par les coquillages et les algues.

RÉF. 0223298BS

► COSSE NYLON

RÉF. 0701117PBS ø 6 mm les 4

RÉF. 0701118PBS ø 8 mm les 4

RÉF. 0701119PBS ø 10 mm les 2

RÉF. 0701120PBS ø 12 mm les 2

RÉF. 0701121PBS ø 14 mm

RÉF. 0701122PBS ø 16 mm

RÉF. 0701123PBS ø 18 mm

RÉF. 0701124PBS ø 20 mm



► KIT MAIN DE FER

Ce kit prêt à l'emploi intègre une main de fer et un cordage pré-épisé 3 torons.

Ce dernier est équipé d'un témoin d'usure afin de prévenir l'utilisateur du remplacement du cordage.

RÉF. 0223288 Chaîne 8mm+4m cordage 12mm

RÉF. 0223289 Chaîne 10 mm+5m cordage 12mm

RÉF. 0223290 Chaîne 12mm+6m cordage 16mm



Conseil Technique

Le mouillage est l'un des moments les plus appréciés des navigateurs. Mais son équipement ne doit pas être traité à la légère car il fait partie intégrante de votre sécurité à bord. En effet, le mouillage peut aussi très vite devenir la dernière solution de repli en cas de mauvais temps. C'est pour cette raison que BigShip a sélectionné une gamme d'ancres de marques reconnues par les plus grands navigateurs et adaptées à tous les programmes. Quel que soit le lieu où vous mouillez votre bateau, il est important de respecter les poids d'ancres ainsi que les diamètres de chaînes et de câblots conseillés dans le tableau ci-dessous. Un bon mouillage est votre meilleure police d'assurance ! C'est lui qui vous permet de faire face à toutes les situations : mouillage forain par temps calme ou mouillage en catastrophe lorsque le bateau dérive. Prévoyez deux mouillages et pensez à l'ancre légère avec bout plombé idéale en raison de sa facilité de manipulation et de sa très bonne tenue. Le tableau ci-dessous permet de généraliser les différents modèles de lignes de mouillage.

Longueur de chaîne : doit être d'une longueur égale à au moins 5 fois la longueur du bateau.

Longueur total de la ligne de mouillage : prévoir de 3 à 5 fois la hauteur d'eau dans la zone d'ancrage

Longueur du Bateau	Poids du Bateau	Ancre			Polyamide profondeur d'eau de 10m		Manille
		Masse	Ø	Long	Ø	Long	Ø
Jusqu'à 5 m		5 kg	6 mm	5 m	8 mm	30 m	8 mm
De 5 à 6,50 m	- 1 000 kg	7 kg	6 mm	10 m	10 mm	30 m	8 mm
De 6,50 à 7,50 m	1 000 à 2 000 kg	10 kg	8 mm	15 m	12 mm	30 m	10 mm
De 7,50 à 9 m	2 000 à 3 000 kg	12 kg	8 mm	15 m	14 mm	30 m	10 mm
De 9 à 10,50 m	3 000 à 4 500 kg	14 kg	8 mm	20 m	14 mm	30 m	10 mm
De 10,50 à 12,50 m	4 500 à 8 000 kg	16 kg	10 mm	30 m	18 mm	40 m	10 mm
De 12,50 à 16 m	8 000 à 12 000 kg	20 kg	10 mm	35 m	18 mm	50 m	12 mm
De 16 à 18 m	12 000 à 16 000 kg	24 kg	12 mm	60 m	18 mm	30 m	12 mm



▶ 0 ANCRE GRAPPIN PELLES PLATES

RÉF. 2001027 0,7 kg



▶ 1 ANCRE GRAPPIN PELLES TULIPÉES

Grappin repliable galvanisé. Pelles tulipées

RÉF. 2001151BS 1,5 kg

RÉF. 2001154BS 4 kg

RÉF. 2001152BS 2,5 kg

RÉF. 2001155BS 6 kg

RÉF. 2001153BS 3,2 kg

RÉF. 2001156BS 8 kg

▶ 2 KIT GRAPPIN

Ancre grappin avec ligne de mouillage Ø8 mm longueur 15 m. Livré avec sac PVC à fermeture par boucle.

RÉF. 2001267BS 3,2kg

RÉF. 0213563 1,5kg



▶ 3 KIT GRAPPIN 1,5KG

Ancre grappin de 1,5 kg avec ligne de mouillage de 7.6 m. Idéal pour les petites embarcations comme les annexes, kayaks, jet skis, etc. Fournie avec housse molletonnée.

RÉF. 0162094BS

▶ 4 ETUI POUR GRAPPIN

RÉF. 2001030BS < 2,5kg



▶ 5 ANCRE PLATE

L'ancre plate de référence. Homologuée «haut pouvoir de tenue» par Bureau Veritas.

RÉF. 2001330BS 2,5 kg

RÉF. 2001331BS 5 kg

RÉF. 0113428 BS 6 kg

RÉF. 2001332BS 7 kg



RÉF. 0113429BS 8 kg

RÉF. 2001333BS 10 kg



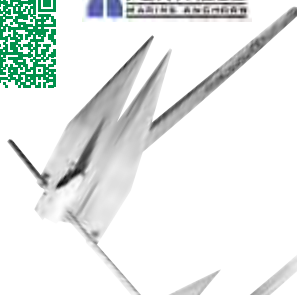

▶ ANCRE LÉGÈRE FORTRESS

Grâce à ses performances et à ses qualités, FORTRESS est le choix idéal en mouillage secondaire. Démontage et remontage rapide permettant le rangement ou le remplacement des pièces. Pour une meilleure performance, utilisez du cordage plombé Handy-Anchor.

Référence	Modèle	Poids	Taille du bateau	Équivalence ancre traditionnelle
2001039	FX7	1,8 kg	< 8 m	3 - 4 Kg
2001040	FX11	3,2 kg	8 à 10 m	4 - 6 Kg
2001041	FX16	4,5 kg	10 à 12 m	6 - 8 Kg
2001042	FX23	6,4 kg	12 à 14 m	9 - 13 Kg
2001043	FX37	9,5 kg	14 à 15 m	15 - 23 Kg
2001044	FX55	14,5 kg	16 à 18 m	23 - 29 Kg



▶ ANCRE FOB THP

Homologuée « Très Haut Pouvoir de Tenue » par le bureau VERITAS, permet tous types de mouillages : sur une ligne, affourchage, empennelage.



▶ ANCRE FOB HP

Ancre plate de renommée internationale, adaptée à tout type de fond. Pour un mouillage sûr et efficace, une accroche rapide et une tenue immédiate.



▶ ANCRE FOB LIGHT ALUMINIUM

Trois fois plus légère qu'une ancre traditionnelle en acier, la légèreté au service de l'excellence et de la performance marine. L'ancre est facilement démontable, livrée dans un étui résistant.



▶ ANCRE KOBRA PLIANTE

Ancre à enfouissement rapide et très haute tenue, grâce à sa pointe lestée et son très large socle.



RÉF. 2001310 6 kg - Bateau jusqu'à 5 m

RÉF. 2001311 8 kg - Bateau 5 à 6,5 m

RÉF. 2001312 10 kg - Bateau 6,5 à 7,5 m

RÉF. 2001313 12 kg - Bateau 7,5 à 9 m

RÉF. 2001314 14 kg - Bateau 9 à 10,5 m

RÉF. 2001315 16 kg - Bateau 10,5 à 12,5 m

RÉF. 2001316 20 kg - Bateau 12,5 à 16 m



RÉF. 2001211 6 kg - Bateau jusqu'à 5 m

RÉF. 2001212 8 kg - Bateau 5 à 6,5 m

RÉF. 2001213 10 kg - Bateau 6,5 à 7,5 m

RÉF. 2001214 12 kg - Bateau 7,5 à 9 m

RÉF. 2001215 14 kg - Bateau 9 à 10,5 m

RÉF. 2001216 16 kg - Bateau 10,5 à 12,5 m



RÉF. 0222489 6 kg

RÉF. 0222490 10 kg

RÉF. 0222493 14 kg

RÉF. 0222494 20 kg



RÉF. 2001010 2 kg - Bateau jusqu'à 4 m

RÉF. 2001011 4 kg - Bateau 4 à 6 m

RÉF. 2001012 6 kg - Bateau 6 à 8 m

RÉF. 2001013 8 kg - Bateau 8 à 10 m

RÉF. 2001014 10 kg - Bateau 10 à 12 m

RÉF. 2001015 12 kg - Bateau 12 à 13 m

RÉF. 2001018 14 kg - Bateau 13 à 14,5 m

RÉF. 2001019 16 kg - Bateau 14,5 à 16 m

RÉF. 2001020 20 kg - Bateau 16 à 18 m



LEWMAR

ANCRE DELTA

Ancre en acier galvanisé dont le centre de gravité placé bas et sa géométrie auto-redressable garantissent une prise immédiate. Garantie à vie contre le risque de rupture.

RÉF. 2002244BS 4 kg - Bateau 6 à 8 m

RÉF. 2002250BS 10 kg - Bateau 9 à 12 m

RÉF. 2002249BS 16 kg - Bateau 12 à 13 m

RÉF. 2002248BS 20 kg - Bateau 14 à 16 m

RÉF. 2002247BS 25 kg - Bateau 15 à 17 m

RÉF. 2002245BS 32 kg - Bateau 16 à 20 m

RÉF. 2002246BS 40 kg - Bateau 18 à 21 m



TOP

SECURITE

ELECTRONIQUE

NAVIGATION

MOUILLAGE

ELECTRICITE

CONFORT DECO

VIE A BORD

MOTEUR

ACCASTILLAGE

ENTRETIEN

LOISIRS

EQUIPEMENT PERSONNEL



► PROTECTION D'ÉTRAVE KEELGUARD

Accessoire indispensable pour bateau polyester, annexe, semi-rigide ou jet-ski amené à s'échouer sur les plages.

La protection d'étrave KeelGuard protège contre les abrasions du sable, les rochers, les rampes de béton, les massifs d'huitres.

Permet ainsi de protéger le bateau lorsqu'il s'échoue sur les plages, les berges, les rampes de mise à l'eau mais aussi lors du treuillage sur remorque.

Longueur	Blanc	Gris foncé	Gris clair	Noir
1,22 m	0223302BS	0223314BS	0223310BS	0223306BS
1,83 m	0223303BS	0223315BS	0223311BS	0223307BS
2,44 m	0223304BS	0223316BS	0223312BS	0223308BS
3,05 m	0223305BS	0223317BS	0223313BS	0223309BS

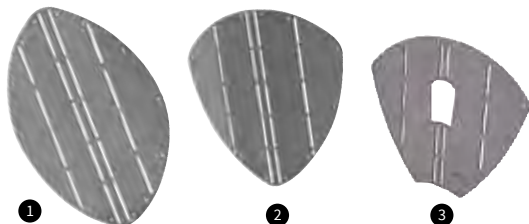

► PROTECTION D'ÉTRAVE

Plaque en inox pour la protection de l'étrave contre l'ancre. Formable à la main. Facile à installer, légère et robuste.

- ① RÉF. **2007113BS** **Ovale**
- ② RÉF. **2007114BS** **Triangulaire**
- ③ RÉF. **2007115BS** **Avec découpe pour anneau**

► DAVIER FIXE – STANDARD

Davier fixe universel en acier inoxydable adapté à tous les types d'ancres.

2007136BS 150 x 65 mm - Ancre 7.5 kg max

2007137BS 200 x 65 mm - Ancre 7.5 kg max

2007138BS 250 x 65 mm - Ancre 10 kg max



► DAVIER BASCULANT

Davier fixe universel en acier inoxydable adapté aux ancres QCR, SOC, Trefoil, & Bruce.

2007133BS 330 mm - Ancre 10 kg max

2007134BS 400 mm - Ancre 15 kg max

2007135BS 495 mm - Ancre 20 kg max



► DAVIER BASCULANT

0222467BS 300 mm

0222466BS 400 mm



► DAVIER BASCULANT

0222465BS 330 mm



⊕ RÉAS DE RECHANGE POUR DAVIER

① RÉF. **2002031BS** Ø54 x 48 mm

② RÉF. **2002033BS** Ø70 x 62 mm

② RÉF. **0222468BS** Ø54 x 62 mm



► BLOQUEUR D'ANCRE

Entre-axe 55 mm - Hauteur de blocage max 70 mm

① RÉF. **2007152BS**

Entre-axe 70 mm - Hauteur de blocage max 90 mm

② RÉF. **2007153BS**



▶ BOUÉE DE MOUILLAGE GONFLABLE

En raison de sa forme ergonomique, cette petite bouée est très facile à sortir de l'eau. La bouée Pick-up est robuste, extrêmement solide et durable. Une solution sûre et simple pour de nombreuses utilisations.

RÉF. 2006044BS

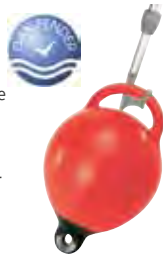

▶ BOUÉE D'ORIN

Idéal pour récupérer un mouillage dans une zone accidentée.

Diamètre 20 cm
Poids : 0,4 kg

RÉF. 0223224BS



▶ FLOTTEUR BOLINCHE

Ø 7 cm, fabriqué en polyéthylène

RÉF. 0224017 Rouge

RÉF. 0071831 Blanc



▶ ÉPOUVANTAIL GULLSWEEP

Epouvantail anti-mouette. Fini les corvées de nettoyage ! Éloigne les goélands de votre bateau, par un balayage continu de l'endroit où ils se posent habituellement. Facile à monter sur une timonerie ou un taud. Pliable pour un stockage rapide lorsque vous naviguez.



RÉF. 1108002BS



(+) FIXATION GS-7 POUR TUBE

1 RÉF. 1105220BS Ø 42 mm max

(+) FIXATION GS-RM SUR BALCON

2 RÉF. 1105203BS Ø 42 mm max

(+) FIXATION GS-SRM SUR TUBE

3 RÉF. 1105221BS Ø 25 mm max

(+) SAC DE SABLE

4 RÉF. 1105222BS

(+) PALLE DE REMPLACEMENT

5 RÉF. 1105270



DÉTACHANT FIENTE D'OISEAU



Pulvérisez simplement le nettoyant Star brite pour fientes et taches d'araignées et les souillures commenceront à se disperser instantanément. Cette formule non abrasive et non toxique n'altérera pas la fibre de verre ou les surfaces peintes et n'enlèvera pas le polish ou la cire.

RÉF. 1250089BS 650 ml

FAVORI



BOUÉE CORPS MORT

TOP

▶ TIGE LONGUE

Réf. 2006056BS Ø 24 cm

Réf. 2006057BS Ø 32 cm

Réf. 2006058BS Ø 41 cm

Réf. 2006059BS Ø 48 cm

Réf. 2006060BS Ø 61 cm



▶ TIGE COURTE

Réf. 2006045BS Ø 24 cm

Réf. 2006046BS Ø 32 cm

Réf. 2006048BS Ø 41 cm

Réf. 2006050BS Ø 48 cm

Réf. 2006052BS Ø 61 cm



▶ FLOTTEUR DE SURFACE

Dimensions: Ø260 x H200 mm

RÉF. 0224018Blanc

RÉF. 0224019Orange



▶ BOUÉE D'ORIN AVEC RUBAN RÉFLÉCHISSANT SOLAS.

Cette bouée d'orin équipée d'une ligne de 11m permet le marquage exacte de la position de l'ancre avec un contrepoids en plomb qui ajuste automatiquement la longueur de la ligne en fonction de la hauteur d'eau. Elle est équipée d'un ruban approuvé Solas pour le repérage de nuit. Elle permet de récupérer une ancre coincée dans un rocher ou une épave par exemple.

RÉF. 0162457BS



▶ BOUÉE DE MOUILLAGE

En matière plastique rigide. Flottabilité utile 3.5 kg
Flottabilité totale 9.5 kg. Dimensions : Ø 250, H. 390 mm.

RÉF. 2005101BS Orange

RÉF. 2005099BS Jaune

RÉF. 2005098BS Blanche



▶ BOUÉE DE CORPS MORT ANNEAUX STANDARDS

RÉF. 2005095BS Ø 22 x 54 cm - Orange

RÉF. 2004995BS Ø 22 x 54 cm - Blanche

RÉF. 2005096BS Ø 32 x 75 cm - Orange

RÉF. 2004996BS Ø 32 x 75 cm - Blanche



SECURITE

ELECTRONIQUE

NAVIGATION

MOUILLAGE

ELECTRICITE

CONFORT
DECO

VIE À BORD

MOTEUR

ACCASTILLAGE

ENTRETIEN

LOISIRS

EQUIPEMENT
PERSONNEL



Conseil Technique

Quelle que soit la taille de votre bateau, remonter votre mouillage n'est pas une chose facile. L'installation d'un guindeau vous permettra d'effectuer cette tâche de manière sûre, rapide et facile. Le choix du modèle se fera en fonction de la longueur de votre bateau grâce à notre tableau de sélection. Vous pourrez également confirmer ce choix en fonction du poids de votre ligne de mouillage (ancres + chaîne). La capacité d'arrachement devant être 4 fois supérieure à ce poids. En fonction de l'installation possible, il vous faudra choisir entre un modèle à axe vertical (le moteur est encastré dans le pont et seul le barbotin est apparent) ou horizontal (installation facilitée car le guindeau forme un bloc qui est intégralement installé sur le pont). La commande de votre appareil pourra se faire par un bouton au poste de pilotage, une commande à pied, une télécommande avec ou sans fil. Enfin il faudra alimenter votre guindeau via un câble batterie de section 16 à 35 mm² et un disjoncteur.

	Longueur du bateau en mètre	6m	7m	8m	9m	10m	11m	12m	13m	14m	15m
AXE VERTICAL	LOFRANS' X1										
	LOFRANS' X2										
AXE HORIZONTAL	LOFRANS' DORADO										
	LOFRANS' ROYAL										
	LOFRANS' CAYMAN										
	LOFRANS' KOBRA										
	LOFRANS' TIGRE										

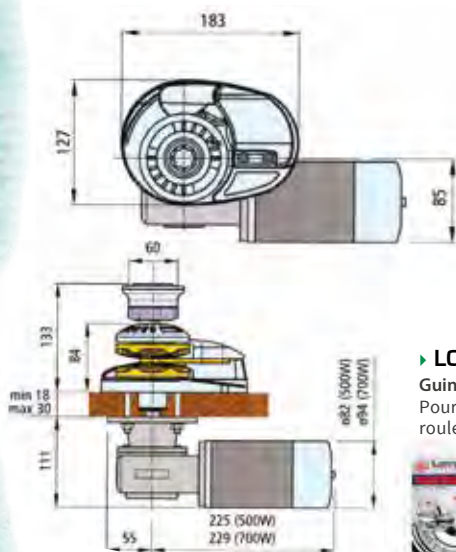

► LOFRANS' X1

Guindeau électrique à axe vertical avec barbotin mixte (chaîne Ø 6 mm / cordage Ø 12 mm). Pour bateaux de 6 à 10 m. Modèle avec ou sans poupée. Puissance 500 ou 700 W. Bronze chromé, roulements inox. Livré avec relais de puissance et capteur (séparés) pour compteur de chaîne.



⊕ KIT DE MAINTENANCE POUR X1

Kit de maintenance composé des pièces d'usure pour remettre à neuf votre guindeau : visserie, clavette, joints.

RÉF. **2003047BS**

Modèle	Volt/Watt	Consommation	Capacité d'arrachement	Vitesse de remontée	Poids	Référence
Avec poupée, barbotin mixte chaîne Ø 6 mm + cordage Ø 12 mm	12V/500W	60 A	630 kg	23 à 26 m/min	12 kg	2003338BS
Avec poupée, barbotin mixte chaîne Ø 8 mm + cordage Ø 12 mm	12V/700W	110 A	700 kg	25 à 28 m/min	14 kg	2003344BS
Sans poupée, barbotin mixte chaîne Ø 6 mm + cordage Ø 12 mm	12V/500W	60 A	530 kg	23 à 26 m/min	11 kg	2003339BS
Sans poupée, barbotin mixte chaîne Ø 8 mm + cordage Ø 12 mm	12V/700W	110 A	700 kg	25 à 28 m/min	13 kg	2003351BS



► **LOFRANS' X2**

Guindeau électrique à axe vertical avec barbotin mixte (chaîne Ø 8 mm / cordage Ø 16 mm) ou barbotin non mixte (chaîne Ø 10 mm). Pour bateaux de 7 à 14 m. Modèle avec ou sans poupée. Puissance 700 ou 1000W. Bronze chromé, roulements inox. Livré avec relais de puissance et capteur (séparés) pour compteur de chaîne. Existe en version 24 V.

⊕ KIT DE MAINTENANCE POUR X2

Kit de maintenance composé des pièces d'usure pour remettre à neuf votre guindeau : visserie, clavette, joints.

REF. **2003048BS** Pour X2

REF. **2003049BS** Pour X2 alu



Modèle	Volt/Watt	Consommation	Capacité d'arrachement	Vitesse de remontée	Poids	Référence
Avec poupée, barbotin mixte chaîne Ø 8 mm + cordage Ø 16 mm	12V/700W	110 A	850 kg	30 à 35 m/min	23 kg	2003336BS
Avec poupée, barbotin mixte chaîne Ø 8 mm + cordage Ø 16 mm	12V/1000W	117 A	1000 kg	25 à 46 m/min	23 kg	2003352BS
Sans poupée, barbotin mixte chaîne Ø 8 mm + cordage Ø 16 mm	12V/700W	110 A	850 kg	30 à 35 m/min	21 kg	2003337BS
Sans poupée, barbotin mixte chaîne Ø 8 mm + cordage Ø 16 mm	12V/1000W	117 A	1000 kg	25 à 46 m/min	23 kg	2003331BS
Avec poupée, barbotin non mixte chaîne Ø 10 mm	12V/1000W	117 A	1000 kg	25 à 46 m/min	24 kg	2003310BS
Sans poupée, barbotin non mixte chaîne Ø 10 mm	12V/1000W	117 A	1000 kg	25 à 46 m/min	23 kg	2003330BS

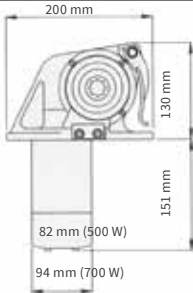

► **LOFRANS' DORADO**

Guindeau électrique à axe horizontal avec barbotin mixte chaîne et cordage. Pour bateaux de 6 à 10 m. Modèle sans poupée. Puissance 500 W ou 700 W. Livré avec relais.

⊕ KIT DE MAINTENANCE POUR DORADO

Kit de maintenance composé des pièces d'usure pour remettre à neuf votre guindeau : visserie, clavette, joints.

REF. **2003041BS**



Modèle	Volt/Watt	Consommation	Capacité d'arrachement	Vitesse de remontée	Poids	Référence
Chaîne Ø 6 mm + cordage Ø 10-12 mm	12V/500W	60 A	630 kg	23 - 25 m/min	10 kg	2003291BS
Chaîne Ø 8 mm + cordage Ø 12 mm	12V/700W	110 A	900 kg	25 - 27 m/min	11 kg	2003293BS

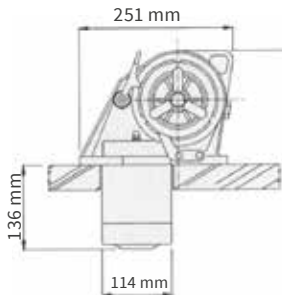

► **LOFRANS' KOBRA**

Guindeau électrique 12 V en aluminium anodisé à axe horizontal avec barbotin (pour chaîne uniquement, Ø 8 ou 10 mm) et poupée opposée. Pour bateaux de 8 à 13 m. Livré avec relais.

⊕ KIT DE MAINTENANCE POUR KOBRA

Kit de maintenance composé des pièces d'usure pour remettre à neuf votre guindeau : visserie, clavette, joints.

REF. **2003043BS**



Modèle	Volt/Watt	Consommation	Capacité d'arrachement	Vitesse de remontée	Poids	Référence
Avec poupée, chaîne Ø 8 mm	12V/1000W	117 A	1250 kg	25 - 35 m/min	21 kg	2003233BS
Avec poupée, chaîne Ø 10 mm	12V/1000W	117 A	1250 kg	25 - 27 m/min	21 kg	2003234BS

SÉCURITÉ

ÉLECTRONIQUE

NAVIGATION

MOULAGE

ÉLECTRICITÉ

CONFORT
DECO

VIE À BORD

MOTEUR

ACCOSTILLAGE

ENTRETIEN

LOISIRS

ÉQUIPEMENT
PERSONNEL

Pour consultez les prix flashez le
 Qr-code ou www.bigship.fr avec
 la référence

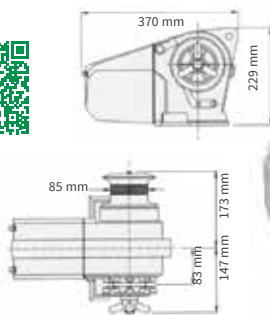

► LOFRANS' CAYMAN

Guindeau électrique 12 V à axe horizontal avec barbotin (pour chaîne uniquement, Ø 8 ou 10 mm) et poupée opposée. Pour bateaux de 8 à 13 m. Puissance 700 W ou 1000 W. Livré avec relais.

Existe en version 24 V et version avec poupée et barbotin du même côté.



⊕ KIT DE MAINTENANCE POUR CAYMAN

Kit de maintenance composé des pièces d'usure pour remettre à neuf votre guindeau : visserie, clavette, joints.

RÉF. **2003043BS**

Modèle	Volt/Watt	Consommation	Capacité d'arrachement	Vitesse de remontée	Poids	Référence
Avec poupée opposée et barbotin chaîne Ø 8 mm	12V/700W	116 A	1050 kg	25 à 30 m/min	24 kg	2003221BS
Avec poupée opposée et barbotin chaîne Ø 8 mm	12V/1000W	117 A	1300 kg	25 à 30 m/min	25 kg	2003225BS
Avec poupée opposée et barbotin chaîne Ø 10 mm	12V/1000W	117 A	1300 kg	25 à 30 m/min	25 kg	2003226BS

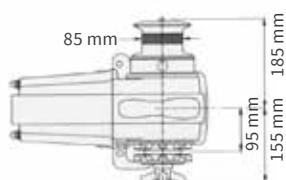
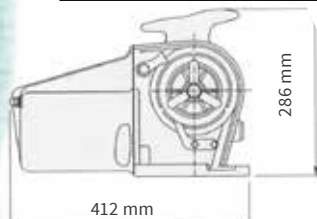

► LOFRANS' TIGRE

Guindeau électrique 12 V en aluminium anodisé à axe horizontal avec barbotin en bronze (pour chaîne uniquement Ø 8 mm et 10 mm) et poupée opposée.

Il dispose d'un axe en inox sur roulements à billes et des engrenages à bain d'huile. Pour les bateaux de 11 à 15 mètres. Livré avec relais. Existe en version 24 V.



⊕ KIT DE MAINTENANCE POUR TIGRE

Kit de maintenance composé des pièces d'usure pour remettre à neuf votre guindeau : visserie, clavette, joints.

RÉF. **2003045BS**

Modèle	Volt/Watt	Consommation	Capacité d'arrachement	Vitesse de remontée	Poids	Référence
Avec poupée opposée et barbotin chaîne Ø 8 mm	12V/1500W	130 A	1500 kg	20 à 35 m/min	28 kg	2003280BS
Avec poupée opposée et barbotin chaîne Ø 10 mm	12V/1500W	130 A	1500 kg	20 à 35 m/min	28 kg	2003281BS



► 1 BOÎTIER DE CONTRÔLE RELAIS

Boîtier relais pour le contrôle de votre guindeau, en montée ou en descente.

RÉF. **2003510BS** 12V - Pour moteur 3 fils - 500-1700 W

RÉF. **2003807BS** 12V - Pour moteur 2 et 4 fils - 1000-1700 W

RÉF. **2003760BS** 24V - Pour moteur 2 et 4 fils - 500-1700 W



2 RÉF. **2003920BS** 12V - 3 fils - jusqu'à 2500 W

RÉF. **2003921BS** 12V - 4 fils - jusqu'à 2500 W

RETROUVEZ LES DISJONCTEURS THERMIQUES ET LES FUSIBLES P.159



▶ COMMANDE 2 BOUTONS

Commande à main 2 boutons étanche, montée/descente, équipée d'un câble spirale de 4,2 m. Interrupteur avec voyant de fonction. Livrée avec prise de pont complète.

REF. 2003781BS

▶ AVEC TORCHE À LEDS

REF. 2003863BS



▶ TÉLÉCOMMANDE THETIS 1002

Commande à main 2 boutons étanche, montée/descente, équipée d'un câble spirale de 3 m. Interrupteur avec voyant de fonction. Livrée avec prise de pont complète.

REF. 2003805BS

▶ TÉLÉCOMMANDE THETIS 5003

Cette télécommande inclut un compteur de chaîne. C'est un instrument fiable et pratique, spécialement conçu pour une utilisation en milieu marin. Le boîtier externe, classé IP66 et fourni avec une fiche et une prise étanches classées IP67. Le câble flexible extensible (environ 4 mètres) offre une liberté maximale à bord lors des manœuvres d'ancrage.

REF. 2003520BS



▶ TABLEAU IRIS 103

Télécommande et compteur de chaîne pour tableau de bord, permet l'affichage de nombreuses fonctions comme la Thetis 5003.

REF. 2003521BS

▶ COMMANDE À PIED

Dimensions : Ø85 mm. Étanchéité : IP65

REF. 2003792BS Gris descente

REF. 2003793BS Gris montée

▶ ① BOUTON MONTÉE DESCENTE

Interrupteur 3 positions : montée, arrêt, descente.

REF. 2003502BS

▶ ② BOUTON MONTÉE DESCENTE

Interrupteur 3 positions : montée, arrêt, descente.

REF. 2003503BS 87 x 50 mm

▶ TÉLÉCOMMANDE AVEC COMPTEUR

Ecran LCD graphique avec un angle de visualisation large. Torche à LED intégrée pour travailler même dans le noir. Longueur câble : 4,2 mètres.

REF. 2003864BS



▶ TÉLÉCOMMANDE THETIS 7003

Télécommande sans fil avec afficheur LCD, nombreux affichages différents (compteur de chaîne, indicateur de tension, ect) alarmes ; fonction de libération automatique de l'ancre. Fournie avec émetteur, Cable USB de recharge et étrier de fixation.

REF. 2003806BS



▶ RÉCEPTEUR POUR COMMANDE SANS FIL

Récepteur radio permettant de commander un relais de guindeau ou autre. Il est possible d'associer plusieurs récepteurs sur cette émetteur.

REF. 2003922BS

▶ TÉLÉCOMMANDE DE GUINDEAU SANS FIL

Cette télécommande radio sans fil de poche est conçue pour fonctionner à distance afin de commander divers équipements de bord à commande électrique, comme les grues, passerelles, treuils, échelles.

REF. 2003923BS



▶ COMMANDE À PIED

Dimensions : Ø85 mm. Étanchéité : IP65

REF. 2003784BS Blanc descente

REF. 2003785BS Blanc montée

REF. 2003916BS Noir descente

REF. 2003917BS Noir montée



▶ BOUTON MONTÉE DESCENTE

Panneau de commande de guindeau avec des boutons tactiles rétroéclairés par LED.

Il est conçu dans un souci de sécurité, avec un mode d'activation à deux boutons afin de sécuriser toute activation accidentelle.

REF. 0222021BS





GAFFE PASSE-AMARRE HOOK & MOOR



HOOK & MOOR

Gaffe télescopique permettant, grâce à son crochet, de passer une amarre en simple ou en double dans une bouée de corps-mort, un taquet de ponton ou un anneau de quai.

Il suffit de placer l'œil de la ligne de quai dans le mousqueton du Hook & Moor, de descendre et de tirer le crochet à travers le taquet ou l'œil d'amarrage et de ramener la ligne de quai vers le bateau pour fixer l'œil de la ligne sur le taquet.

RÉF. **0222192** BS1,8mØ45 mm

RÉF. **0222194** BS2,5mØ60 mm

RÉF. **0222195** BS3,2mØ60 mm

TOP



▶ GAFFE TÉLESCOPIQUE 120-216

RÉF. **0144075**BS

+ CROCHET DE MOUILLAGE GAFFE TÉLESCOPIQUE

RÉF. **0144076**BS



▶ GAFFE TÉLESCOPIQUE AVEC CROCHET D'AMARRAGE

En plus de sa fonction de gaffe, le crochet permet d'effectuer en un seul mouvement, l'accrochage de l'œillet et la récupération du bout d'amarrage. Gaffe en technopolymère de très haute résistance.

RÉF. **0044215**BS 105 / 245 cm



▶ CROCHET DE MOUILLAGE

Crochet de mouillage simple. S'adapte sur tout modèle de gaffe en utilisant la platine de crochet ci-dessous.

RÉF. **2004050** Ø 10 mm L 100mm

RÉF. **2004051** Ø 12 mm L 120 mm



+ PLATINE DE CROCHET DE MOUILLAGE

Livrée avec visserie.

RÉF. **0402105** Pour réf. 2004050

RÉF. **0402106** Pour réf. 2004051

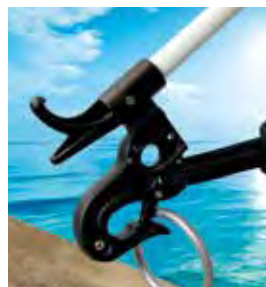

▶ GAFFE AUTOMATIQUE HANDYDUCK

Cette gaffe automatique est conçue pour faciliter l'amarrage. Elle permet d'amarrer et de larguer soit même sans effort. Résiste à une traction de 1.5t, flottante.

RÉF. **0066379**BS 113 / 200 cm

+ ACCESSOIRE MOUSQUETON Ø 33 MM HANDYDUCK

RÉF. **0066378**BS



TOP

GAFFE ENROULABLE COMPACTE

Revolve™ a conçu et développé une gaffe enroulable de taille standard de 1.90m qui se range dans un espace à peine plus grand qu'une tasse de café. Grâce à sa technologie composite enroulable de nouvelle génération, elle peut être enroulée pour le rangement ou déroulée rapidement pour l'utilisation. En minimisant l'espace qu'elle occupe, elle peut aussi être facilement transportée sur des embarcations qui ne conviennent pas aux gaffe traditionnelles, notamment les annexes, les dériveurs et même les jet-skis. Légère, solide et compacte, la gaffe Revolve™ est vraiment révolutionnaire !

RÉF. 0222683BS



▶ GAFFE BOIS

Tube Ø28 mm

RÉF. 2007171BS 120 cm

RÉF. 2007172BS 180 cm



▶ CROC DE RECHANGE POUR GAFFE

RÉF. 2004016 BS25mm (2 pointes)

RÉF. 2009001 BS28mm (2 pointes)

RÉF. 2009002 BS30mm (2 pointes)



▶ CROCHET MOUILLAGE AUTOMATIQUE

Par simple tension sur le cordage et pression avec la gaffe sur la tige de contrôle, on vient ouvrir le crochet de mouillage (breveté).

RÉF. 2004052 Ø 12 mm, L : 170 mm

▶ PAIRE DE CLIP INOX

RÉF. 0224491 ø25/32 mm



NEW



▶ PINCES SUPPORT NC...

RÉF. 0404252PBS Les 2 - 25 mm

RÉF. 0404253PBS Les 2 - 30 mm

RÉF. 0404254PBS Les 2 - 40 mm

RÉF. 0404255PBS Les 2 - 45 mm



▶ PINCES SUPPORT BLANCHES

RÉF. 0404381PBS Les 2 - 20 mm

RÉF. 0404382PBS Les 2 - 25 mm

RÉF. 0404383PBS Les 2 - 30 mm

RÉF. 0404384PBS Les 2 - 40 mm

RÉF. 0404385PBS Les 2 - 45 mm



▶ GAFFE ALUMINIUM

Tube Ø28 mm. Croc et poignée plastique.

RÉF. 2006001BS 130 cm

RÉF. 2006002BS 180 cm

RÉF. 2006003BS 210 cm



▶ GAFFE TÉLESCOPIQUE ALU

Tube Ø30 mm.

RÉF. 2006004BS 120 à 210 cm



▶ GAFFE FLOTTANTE ALU TÉLESCOPIQUE

Tube Ø22/25 mm.

RÉF. 2006009BS 124 à 243 cm



▶ GAFFE TÉLESCOPIQUE ALU

Tube Ø30 mm.

RÉF. 2006014BS 120 à 200 cm - Blanc

RÉF. 0042244BS 120 à 200 cm - Bleu

RÉF. 0042243BS 120 à 200 cm - Rouge



▶ GAFFE À PENDILLE

Ce système met fin au calvaire de la manipulation des pendilles qui bien souvent sont sales et colonisées par les algues et les coquillages. Une fois clippé sur la pendille. Il vous permet de remonter celle-ci vers l'avant du bateau sans forcer.

RÉF. 0057394BS

SECURITE

ELECTRONIQUE

NAVIGATION

MOUILLAGE

ELECTRICITE

CONFORT
DECO

VIE À BORD

MOTEUR

ACCOSTILLAGE

ENTRETIEN

LOISIRS

EQUIPEMENT
PERSONNEL

Pour consultez les prix flashez le
 Qr-code ou www.bigship.fr avec
 la référence



ÉCHELLE DE SECOURS MAGIC-REBOARD

Magic-Reboard est une échelle de secours conçue pour remonter à bord seul en toute sécurité. Elle s'adapte à toutes tailles de bateaux et s'installe facilement sur le balcon. Les échelons larges avec renforts semi rigides facilitent la remontée à bord.

REF. **0068479BS** 9 échelons souples

REF. **0068480BS** 11 échelons rigides



ÉCHELLE DE SÉCURITÉ 5 MARCHES

Échelle + sac de rangement intégré, obligatoire à bord mais aussi indispensable pour remonter à bord une personne tombée à l'eau. Elle se déploie en tirant sur la poignée basse et se fixe par les 2 boucles hautes sur le rail de fargue. 5 marches en sangle, la dernière est lestée pour faciliter la remontée à bord. Longueur 140 cm.

REF. **2107169BS**

ÉCHELLE POUR PNEUMATIQUE

Echelle spécialement conçue pour les pneumatiques constituée de tubes en aluminium anodisés, 2 marches et une corde avec son mousqueton.

REF. **1105223BS**



ÉCHELLE DE REMONTEE À BORD LATÉRAL

Echelle en inox télescopique pour bateaux semi-rigides, 4 marches plastiques antidérapants. Fixation au plancher à l'aide de 2 plaques inox (fournies) et sangle réglable par boucle inox autobloquante. Adaptée pour les boudins des bateaux semi-rigides jusqu'à Ø 500 mm. Avec poignée de remontée Longueur de l'échelle dépliée : 1130mm Longueur de l'échelle pliée : 467x343mm

REF. **0064609BS**



ÉCHELLE MARCHES BOIS (1+2)

Échelle pliante miroir de poupe. Idéale pour bateaux avec très peu d'espace ou pneumatiques. Tube inox Ø 25 mm.

A : 560 mm B : 275 mm C : 285 mm

REF. **1106140BS**

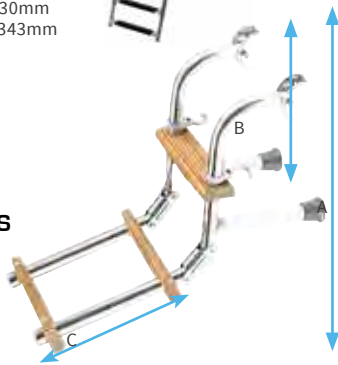

+ 1 KIT DE FIXATION AMOVIBLE POUR ÉCHELLE

REF. **1106001BS** La paire



+ 2 MARCHE EN BOIS

Pour tube Ø25 mm. Larg. 52 mm. Livrée avec vis et écrous.

REF. **1106082BS** Entre-axe de montage 218 mm

REF. **1106052BS** Entre-axe de montage 252 mm



+ SYSTÈME DE RÉGLAGE INCLINAISON ÉCHELLE

REF. **1106084BS**



+ POIGNÉE PLASTIQUE

Lg. hors tout 250 mm.

REF. **1101095BS**



+ ÉCHELON/POIGNÉE INOX

Lg. hors tout 280 mm. H. 170 mm.

REF. **1106011BS** Ø25 mm



ÉCHELLE DE COUPÉE

En aluminium. Marches plastiques. Arceaux tournants. Largeur hors tout 370 mm.

+ 3 MARCHES

REF. **1106302BS** 900 mm

+ 4 MARCHES

REF. **1106303BS** 1200 mm

+ 5 MARCHES

REF. **1106304BS** 1450 mm

ÉCHELLE INOX MARCHES PLASTIQUE

Équipée de butées d'appui réglables. Entre-axe 275 mm. Larg. hors tout 300 mm. Tube inox Ø25 mm

+ 3 MARCHES (1+2)

A : 820 mm B : 320 mm C : 500 mm

REF. **1106150BS**

+ 4 MARCHES (2+2)

A : 1080 mm B : 580 mm C : 500 mm

REF. **1106151BS**

+ 5 MARCHES (2+3)

A : 1340 mm B : 580 mm C : 760 mm

REF. **1106152BS**



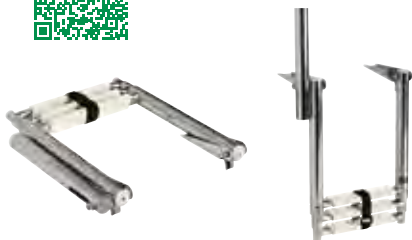

▶ ÉCHELLE PLIANTE AVEC POIGNÉE

Avec poignée pliable/rabattable pour faciliter la remontée à bord.
Diamètre des tubes : Ø 19/25/32 mm

▶ 3 MARCHES

REF. 1105216BS 889 x 330 mm

▶ 4 MARCHES

REF. 1105224BS 1156 x 345 mm



▶ ÉCHELLE ENCASTRABLES 3 MARCHES

Echelle escamotable et encastrable 3 marches enfermées dans un coffret en inox
Dimension du coffret : 330 L x 480 P x 46 H
Longueur échelle : 880 mm

REF. 0062673BS

ÉCHELLE À ENCASTRER 7 MARCHES



Echelle de secours pour la remontée à bord du bateau en cas d'urgence. Compartiment en ASA renforcé et étanche.
Marches rigides avec bande FLUO pour améliorer la visibilité nocturne.
Longueur de l'échelle dépliée : 2400 mm
Largeur marche : 250 mm

REF. 0064608BS

FAVORI

▶ ÉCHELLE TÉLESCOPIQUE INOX

Pour installation sous plateforme.

▶ 3 MARCHES

A: 880 mm B: 370 mm C: 305 mm

REF. 1106056BS

▶ 4 MARCHES

A: 1160 mm B: 410 mm C: 305 mm

REF. 1106057BS



▶ ÉCHELLE INOX MARCHES TECK

Équipée de butées d'appui réglables.
Entre-axe 252 mm. Larg. hors tout 285 mm. Tube inox Ø 25 mm.

▶ 3 MARCHES (2+1)

A: 800 mm B: 570 mm C: 430 mm

REF. 1106045BS

▶ 4 MARCHES (2+2)

A: 1070 mm B: 570 mm C: 680 mm

REF. 1106046BS

▶ 5 MARCHES (3+2)

A: 1300 mm B: 820 mm C: 680 mm

REF. 1106047BS

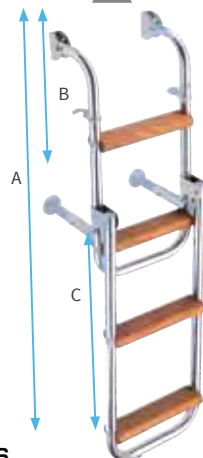

⊕ ▶ VOIR ACCESSOIRES P126



⊕ ÉCHELLE DE PLATEFORME

- Largeur: 280 mm
- Tube Ø 25 mm

REF. 1106061BS 3 marches - 730 mm



▶ PLATEFORME

Plateforme tube inox diamètre 25 mm.
Possibilité de faire pivoter l'une des deux fixations (ou les deux) en position basse.

REF. 1106041BS 45 x 48 cm

REF. 0070150BS 45 x 50 cm sans cales



NEW



▶ ÉCHELLE INOX POUR PONTON

2 échelons, hauteur 245 mm

REF. 0223942

SECURITE
ELECTRONIQUE
NAVIGATION
MOULLAGE
ELECTRICITE
CONFORT DECO
VIE A BORD
MOTEUR
ACCOSTILLAGE
ENTRETIEN
LOISIRS
EQUIPEMENT PERSONNEL

Pour consultez les prix flashez le
 Qr-code ou www.bigship.fr avec
 la référence



Conseil Technique

Votre passerelle vous permettra de débarquer en toute sérénité. Mais comment choisir la bonne ?

- Où souhaitez-vous ranger votre passerelle à bord ? La garder à poste (Fixe) ou la ranger dans un coffre (Pliable).
- Quels sont les paramètres importants pour vous ? Légèreté (Aluminium) ou esthétisme (Bois exotique).

► SUPPORT BALCON POUR PASSERELLE ET PLANCHE

Structure entièrement en aluminium et caillebotis en teck. Fournie avec lyre pivotante, support de lyre, support main courante et roues

RÉF. **0213412BS** dim. : 200 x 36 x 7,5 cm dim. pliée : 100 x 36 x 15 cm poids : 10 kg

RÉF. **0213413BS** dim. : 230 x 36 x 7,5 cm dim. pliée : 115 x 36 x 15 cm poids : 15 kg

RÉF. **0213414BS** dim. : 260 x 36 x 7,5 cm dim. pliée : 130 x 36 x 15 cm poids : 18 kg



► PASSERELLE ALUMINIUM FIXE

Passerelle en aluminium, légère, antidérapante et non pliable. Livrée avec lyre, support de lyre et support de main courante

RÉF. **1105241BS** 190 cm

► PASSERELLE ALUMINIUM PLIANTE

Passerelle en aluminium, légère, antidérapante et pliable. Livrée avec lyre, support de lyre et support de main courante

RÉF. **0057385BS** 230 cm

RÉF. **0057386BS** 260 cm



► PASSERELLE ALUMINIUM PLIANTE

Passerelle pliable en trois parties en aluminium et plancher bois antidérapant laqué blanc.

- Dimensions : 220 x 35 cm (82 x 35 x 12 cm replié)
- Poids : 12 kg
- Charge utile : 160 kg
- Livrée avec lyre et support de lyre

RÉF. **1105240BS**

► PASSERELLE PLIANTE LÉGÈRE EN CAILLEBOTIS

Passerelle légère en bois marin Fabriquée entièrement en bois. Equipée de roues et goupille Ø25 mm. Largeur : 40 cm Poids : 7.8 kg

RÉF. **0062543BS** 200x37x7 cm

PASSERELLES ET ACCESSOIRES



► SUPPORT BALCON POUR PASSERELLE ET PLANCHE

Support balcon pour passerelle, planche à surf et paddle jusqu'à 18 cm d'épaisseur. La fixation à la main courante est très simple et sûre grâce aux colliers ABS haute résistance réglables 360°.

Convient aux tubes entre Ø 22mm et Ø 30mm. Le kit est équipé de bras en aluminium et d'un élastique pour la fixation sécurisée de la table ou de la passerelle.

Dimensions : 40 x 20 x 4 cm

RÉF. **0062391BS**



⊕ MAIN COURANTE

Main courante pour passerelle composée de 2 chandeliers et cordage.

RÉF. **0900200BS**

⊕ 1 FIXATION POUR MAIN COURANTE

En aluminium anodisé. Hauteur 70 mm.

RÉF. **0900201BS**

⊕ 2 SUPPORT DE LYRE

Pour tableau arrière.

RÉF. **1106307BS** Øint. 25 mm

⊕ 3 SUPPORT DE LYRE À ENCASTRER

Support encastrable en laiton chromé.

RÉF. **1101613BS** Øint. 25 mm

⊕ SUPPORT DE LYRE À ENCASTRER

4 RÉF. **1106310BS** Øint. 25 mm nylon

5 RÉF. **1106311BS** Øint. 25 mm inox

⊕ 6 SUPPORT DE LYRE POUR BALCON

Support de lyre pour balcon. Diamètre du balcon de 22mm à 25mm

RÉF. **1106308BS** Øint. 25 mm

⊕ 7 ROUE DE REMPLACEMENT

Roue en caoutchouc Ø80 mm.

RÉF. **1105024BS** Ø80 / alésage 12



► **PASSERELLE PLIANTE POLYBRIDGE**

Dim : 220 cm x 35 cm. Dim pliée : 110 cm x 35 cm x 15 cm Poids : 12 kg

REF. **0106368**



► **HOUSSE DE TRANSPORT POUR PASSERELLES PLIANTES**

REF. **0044398BS** 80 x 40 x 20 cm

REF. **0213411BS** 120 x 40 x 20 cm



► **PASSERELLE PLIANTE ULTRALÉGÈRE EN COMPOSITE**

Structure réalisée avec la technologie FPT (polyuréthane Techniques). Charnières en aluminium anodisé. Surface antidérapante garantie, même mouillée. Roues avec carter en acier inoxydable permettant de soulever la passerelle. Équipée d'une double butée d'arrêt pivotante. Dimensions : 220 x 34 (110 x 34 x 14 replié) - Charge utile : 140 kg - Poids : 8 kg

REF. **0213692BS**

► **ELINGUE DE LEVAGE POUR ANNEXE**

Faite de sangles en polyester, résistante aux uv, cette élingue sera très utile pour soulever des annexes.

Équipée avec plaque et boucles pour le réglage des mousquetons en acier à ouverture rapide.

Charge maximale 400kg

REF. **0222206BS**

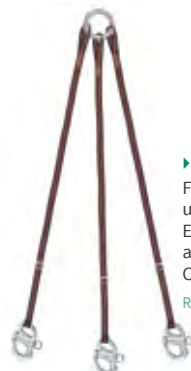

► **MÂT DE CHARGE REPLIABLE**

Mât de charge démontable en INOX 316 poli. Tube Ø42 mm Kit fixation sur le pont et balcon inclus.

Sert également de bossoir (par 2). Charge 35 kg

REF. **1105278**



► **MÂT DE CHARGE PIVOTANT ET REPLIABLE**

Mât de charge pivotant et repliable en INOX. Tube Ø 38 mm.

Sert également de bossoir (par 2). Charge 35 kg

REF. **1105281BS**



MÂT DE CHARGE PIVOTANT

Mat de charge démontable et pivotant en INOX 316 poli. Kit fixation sur le pont et balcon inclus.

Sert également de bossoir (par 2). Charge 60 kg

REF. **1105276BS**



► **SUPPORT POUR RANGEMENT D'ANNEXE**

Ce système de fixation vous permet de ranger rapidement votre annexe sur une plate forme de bain ou une jupe.

L'annexe à flot vient contre la plate-forme, on clipse les fixations de la jupe à la partie collée sur l'annexe. Ces fixations agissent alors comme une charnière qui permet de ranger l'annexe contre le tableau arrière en position verticale. Convient à toutes les annexes en PVC.

REF. **1105157BS** Les 2

SECURITE

ELECTRONIQUE

NAVIGATION

MOULAGE

ELECTRICITE

CONFORT DECO

VIE A BORD

MOTEUR

ACCOSTILLAGE

ENTRETIEN

LOISIRS

EQUIPEMENT PERSONNEL



► ANNEXE BIGSHIP FOND LATTÉ

Simple et facile à plier, ce modèle propose une largeur importante des flotteurs.
 Son faible encombrement facilite son rangement.



Poignées anneaux intérieurs
 Permet de remonter l'annexe
 plus aisément.



Tissu PVC 1100 DTEX
 offre une excellente
 résistance à l'abrasion, aux UV
 et à l'environnement marin.



Les lattes assurent
 un meilleur confort
 tout en ayant plus de sécurité.



Clapet anti retour
 Favorise une évacuation
 rapide de l'eau.



Cônes ronds arrondis,
 facilitant le rangement
 vertical.

⊕ LES ANNEXES BIGSHIP SONT LIVRÉES AVEC :

1 kit de réparation - 1 gonfleur à pied
 1 banc - 1 sac de rangement - 2 pagaies

	► 2 MÈTRES	► 2,30 MÈTRES
Nombre de personnes		
Charge Maxi	250 Kg	350 Kg
Dimensions hors tout	200 x 120 x 39 cm	230 x 134 x 51 cm
Dimensions annexe pliée	93 x 52 x 30 cm	93 x 52 x 30 cm
Poids total	18 Kg	25 Kg
Puissance maxi du moteur	3,5 Cv	4 Cv
Plancher	2 lattes 27 cm de large	4 lattes 18 cm de large
Diamètre des flotteurs	Ø36 cm	Ø36 cm
Nombre de compartiments	2	3
Siège	Siège en bois + attache-siège	Siège en bois + attache-siège
Anneaux de remorquage	3	3
Équipements inclus	Sac de portage - Kit de réparation gonfleur - 2 pagaies	Sac de portage - Kit de réparation gonfleur - 2 pagaies
Référence	1901326BS	1901310BS

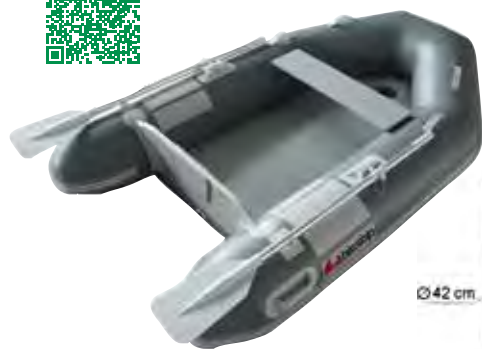
**▶ ANNEXE BIGSHIP FOND GONFLABLE**

Carène en V gonflable apportant légèreté et stabilité pour les déplacements rapides au moteur.

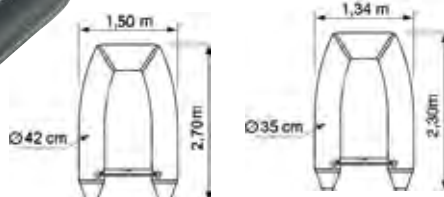

	▶ 2,70 MÈTRES	▶ 2,30 MÈTRES
Nombre de personnes		
Charge Maxi	484 Kg	350 Kg
Dimensions hors tout	270 x 150 x 51 cm	230 x 137 x 51 cm
Dimensions annexe pliée	173 x 68 x 38 cm	93 x 52 x 35 cm
Poids total	46 Kg	36 Kg
Puissance maxi du moteur	10 Cv	4 Cv
Plancher	gonflable amovible	gonflable amovible
Diamètre des flotteurs	Ø42 cm	Ø36 cm
Nombre de compartiments	3 + 1	3 + 1
Siège	siège en bois + attache-siège	siège en bois + attache- siège
Quille gonflable	oui	oui
Anneau de remorquage	3	3
Équipements inclus	Sac de portage - Kit de réparation Gonfleur - 2 pagaies	Sac de portage - Kit de réparation Gonfleur - 2 pagaies
Référence	0222173BS	1902107BS

Valves gage de fiabilité.
Encastées dans les tubes. Protégées et faciles d'accès.



Plancher gonflable
Heytex double renfort.
Bonne rigidité sans déformation assurant une excellente stabilité pour plus de légèreté.

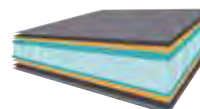

Quille gonflable
Les bandes de renfort protègent le fond de l'annexe et offrent d'avantage de stabilité.



Plancher gonflable amovible
Assure une bonne stabilité.
Facilite le rangement.



▶ **PAIRE DE RAME POUR ANNEXE BIGSHIP**
RÉF. **1905119**



▶ **SAC DE TRANSPORT POUR ANNEXE**
RÉF. **0223632**



⊕ EN OPTION POUR LES ANNEXES BIGSHIP



▶ **TAUD DE MOUILLAGE POUR ANNEXE**

RÉF. **1905107BS** 2,30m

RÉF. **0223631** 2,70m



▶ **SAC SOUS BANC**

RÉF. **1905106BS**



▶ **SAC AVANT**

RÉF. **1905105BS**



▶ **DAME DE NAGE**

RÉF. **1905105BS**

NEW

ANNEXE GONFLABLE FOND LATTÉ 2.3 M

Cette annexe en pvc résistant aux UV et aux abrasions est facile à stocker et à transporter. Le diamètre des boudins et le fond latté vous offrent une stabilité optimale et durable.

Capacité	
Charge Maxi	350 kg
Longueur	230 cm
Largeur	135 m
Diam. Flotteur	36 cm
Poids	23 kg
Puissance maxi	4 cv
Nb compartiment	3
Anneaux de remorquage	3
Banc aluminium	1
Référence	0070140BS



► ANNEXE RIGIDE ARMOR AVIRON

La gamme d'annexe Armor Aviron sont très connus des plaisanciers.

Les modèles Neptea sont fabriqués en polyéthylène haute densité avec une double coque et traitée anti-UV.

Elles sont équipées de roue de transport, d'avirons et de dames de nage.

Le modèle Marsouin quant à lui ne dispose que d'une simple coque pour plus de légèreté.

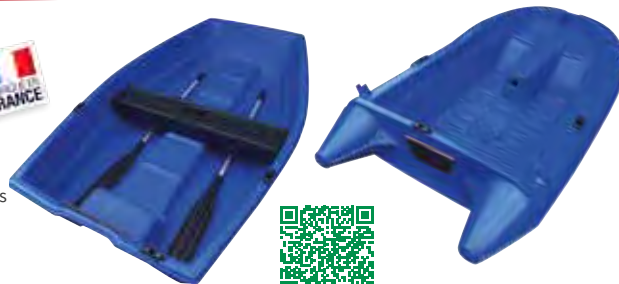

Modèle	► NEPTEA 200	► NEPTEA 220	► NEPTEA 250	► MARSOUIN 200
Référence	0222553	0222554	0222557	0222558
Longueur	2,1 m	2,25 m	2,49 m	2,15 m
Largueur	1,13 m	1,33 m	1,35 m	1,24 m
Poids	25 kg	35 kg	45 kg	28 kg
Charge max	2 pers	3 pers	4 pers	1-2 pers
Puissance moteur	1,5 cv	3 cv	4 cv	-

► FRAIS DE PORT EN SUPPLEMENT



► ACCESSOIRES ANNEXES SPORTYAK

Support de dame de nage pour Sportyak 245

RÉF. **0161824**

Support dame de nage pour Sportyak 213

RÉF. **0161823**



Dame de nage pour Sportyak

RÉF. **0161825** alu



RETROUVEZ LES
MOTEURS D'ANNEXE
P270

► PACK ANNEXE FOND LATTÉ 2,3M + MOTEUR SUZUKI 2,5CV

Cette annexe équipée d'un moteur Suzuki vous accompagnera dans tous vos mouillages et facilitera vos escales. Annexe BIGSHIP PVC fond latté et pliable. Livré avec son sac de rangement, 2 pagaies, gonfleur à pied et banc.

Livré avec moteur Suzuki arbre court.

RÉF. **0162081BS**



► PACK ANNEXE FOND LATTÉ 2,3M + MOTEUR SUZUKI 4CV

Cette annexe équipée d'un moteur Suzuki vous accompagnera dans tous vos mouillages et facilitera vos escales. Annexe BIGSHIP PVC fond latté et pliable. Livré avec son sac de rangement, 2 pagaies, gonfleur à pied et banc.

Livré avec moteur Suzuki arbre court.

RÉF. **0162082BS**



RETROUVEZ LES HOUSSES DE PROTECTION D'ANNEXES P272

► ANNEXE PVC FOND ALU YACHT

	► YACHT 240	► YACHT 270	► YACHT 310
Capacité			
Charge Maxi	380 kg	425 kg	495 kg
Longueur	2,40 m	2,70 m	3,10 m
Largeur	1,59 m	1,59 m	1,59 m
Diam. Flotteur	42 cm	42 cm	42 cm
Poids	36 kg	39,5 kg	48,5 kg
Puiss. Maxi	5 cv	10 cv	20 cv
Référence	0044795	0044796	0044797



PLASTIMO



► ANNEXE HYPALON FOND ALU

	► YACHT 310H	► YACHT 340H
Capacité		
Charge Maxi	495 kg	550 kg
Longueur	3,10 m	3,40 m
Largeur	1,59 m	1,54 m
Diam. Flotteur	42 cm	42 cm
Poids	55 kg	60 kg
Puiss. Maxi	20 cv	20 cv
Référence	0044798	0044799



Annexe semi-rigide à fond alu. Coque simple et plancher en V antidérapant. Livrée avec support nourrice, sangle, housse de protection/portage avec 3 poignées, kit de réparation, gonfleur et 2 pagaies. En Hypalon ORCA®, fortement conseillé en zone tropicale.

SÉCURITÉ

ÉLECTRONIQUE

NAVIGATION

MOUILLAGE

ÉLECTRICITÉ

CONFORT
DECO

VIE À BORD

MOTEUR

ACCASTILLAGE

ENTRETIEN

LOISIRS

ÉQUIPEMENT
PERSONNEL



▶ AVIRON ALU Ø 35 MM AVEC MANCHON



égaliu



RÉF. 0223220 BS160 cm
 RÉF. 0223221 BS180 cm
 RÉF. 0223222 BS200 cm
 RÉF. 0223223 BS220 cm



▶ AVIRON D'URGENCE TÉLESCOPIQUE

- 1 RÉF. 1905012BS Avec poignée
 2 RÉF. 1905011BS Avec crochet



⊕ MANCHONS POUR AVIRON

RÉF. 2007100BS Ø35 - 40
 RÉF. 2007101BS Ø40 - 45
 RÉF. 2007102BS Ø45 - 50
 RÉF. 2007103BS Ø50 - 55
 RÉF. 2007104BS Ø55 - 63



⊕ DAME DE NAGE POLYAMIDE NOIR

RÉF. 1905006BS Dame : Ø50 - Tige : Ø17 mm
 RÉF. 1905007BS Dame : Ø55 - Tige : Ø17 mm

⊕ DAME DE NAGE LAITON CHROMÉ

RÉF. 2004031BS Dame : Ø45 - Tige : Ø10 mm
 RÉF. 2004030BS Dame : Ø48 - Tige : Ø12 mm
 RÉF. 2004029BS Dame : Ø51 - Tige : Ø12 mm
 RÉF. 2004060BS Dame : Ø58 - Tige : Ø14 mm



égaliu



▶ AVIRON ALU Ø35 MM

RÉF. 2007051 BS130 cm démontable
 RÉF. 2007052 BS160 cm démontable
 RÉF. 2007053 BS180 cm démontable
 RÉF. 2007054 BS200 cm démontable
 RÉF. 2007055 BS 220 cm démontable
 RÉF. 2007081 BS 130 cm fixe
 RÉF. 2007085 BS150 cm fixe
 RÉF. 2007087 BS160 cm fixe
 RÉF. 2007091 BS180 cm fixe
 RÉF. 2007093 BS 200 cm fixe

▶ PAGAIE TÉLESCOPIQUE

Pagaie télescopique avec manche aluminium Ø26/30 mm. Grip sur le manche. Pale en polypro. Deux longueurs disponibles.

RÉF. 1905127BS 58 x 83,5 cm
 RÉF. 1905128BS 90 x 145 cm



▶ AVIRON BOIS VERNIS ÉPICÉA Ø42 MM

RÉF. 0161550BS 165 cm
 RÉF. 2007002 BS180 cm avec manchon
 RÉF. 0161552BS 200 cm
 RÉF. 0161557BS 225 cm
 RÉF. 0161555BS 240 cm



⊕ SUPPORT DAME DE NAGE

RÉF. 2004036BS Latéral
 RÉF. 2004037BS à encastrer

⊕ SUPPORT DAME DE NAGE LAITON CHROMÉ

▶ À ENCASTRER
 Ø int 10 - Dim.: 50 x 30 mm
 RÉF. 2004055BS
 Ø int 12 - Dim.: 60 x 23 mm
 RÉF. 2004056BS
 Ø int 14 - Dim.: 60 x 35 mm
 RÉF. 2004057BS

▶ LATÉRAL
 Ø int 12 - Dim.: 50 x 35 mm

RÉF. 2004039BS
 Ø int 14 - Dim.: 50 x 38 mm
 RÉF. 2004040BS

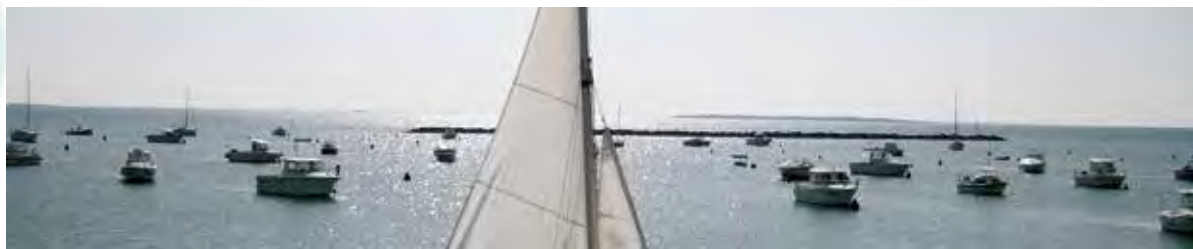



▶ GONFLEUR À PIED

Pour gonfler et dégonfler les pneumatiques et annexes lattées. Livré avec adaptateurs universels.

➊ RÉF. 1903031BS 4 L - bravo 1

▶ GONFLEUR À PIED DOUBLE CHAMBRE

Une double chambre permet d'atteindre une pression de 1 bar (idéal pour le gonflage des fonds des annexes gonflables). Livré avec adaptateurs universels.

➋ RÉF. 1903005BS 5 L + 1,65 L - bravo 10

⊕ KIT EMBOUTS GONFLEURS 1/2/10

Tuyau + embouts + adaptateurs pour les gonfleurs à pied. Sortie de tuyau Ø18 mm. 2 adaptateurs coniques de 7 à 11 mm et de 9 à 12 mm. 6 adaptateurs droits de 19 à 25 mm.

➌ RÉF. 1903047BS

▶ GONFLEUR À MAIN DOUBLE-ACTION

Gonfleur à main double-action : gonfle ou dégonfle les annexes aussi bien en traction qu'en pression. Fourni avec un tube d'air flexible, 4 tailles de buses d'adaptation et un kit de 6 adaptateurs. En plastique gris résistant, non corrosif et léger.

➍ RÉF. 0055276BS

▶ GONFLEUR ÉLECTRIQUE 12V/ 220 V

Gonfleur Electrique 12V/ 220 v - Pression : 0.025 bar, 200l/ mn. Fourni avec adaptateur 220 v et prise 12 v et 3 embouts de gonflage de différents diamètres

➎ RÉF. 1901033BS

▶ GONFLEUR ÉLECTRIQUE

➏ RÉF. 1904007BS Régulateur 160L/min 1 bar GE BP-1

➐ RÉF. 1904008BS Manomètre 450L/min 1 bar GE BTP-1

RÉF. 1901037BS 450L/min - pression max 300mbar GE 10-3

▶ GONFLEUR TURBO MAX

Gonfleur électrique Bravo turbo max 12V. Idéal pour gonfler et dégonfler des pneumatiques. Fourni avec câble d'alimentation 3 m avec pinces crocodile.

➑ RÉF. 1903036BS 1000L/min - pression max 250mbar

▶ GONFLEUR GE21-1 SUR BATTERIE

Nouveau gonfleur robuste et rapide idéal pour le gonflage des paddles. Il se connecte à une prise 12 v pour la recharge et le fonctionnement. La pression est réglable facilement et s'arrête automatiquement aussitôt la pression atteinte. Débit : 125 l/ min, pression max : 1.5 Bar, Consommation 9 A.

➒ RÉF. 0071711BS

▶ GONFLEUR GE10-B

Il est équipé d'une batterie pour une autonomie de 15 minutes. Fonction gonflage et dégonflage. Arrêt automatique quand la pression choisie est atteinte. Livré avec sac, embouts divers et câble allume-cigare.

➓ RÉF. 1901040BS 450 l/min 0.8 bar

▶ GONFLEUR GE 20-2 SUR BATTERIE

Nouveau gonfleur électrique portable, haut rendement et à faible bruit. Equipé d'un manomètre, il permet de gonfler à la pression exacte et s'arrête automatiquement ensuite. La batterie 12V DC intégrée est rechargeable par l'intermédiaire d'une prise allume-cigare. L'indicateur LED permet de contrôler l'état de la batterie. Débit : 125 l/ min, pression max : 1.5 Bar, Consommation 9 A

➑ RÉF. 0047253BS

⊕ MANOMÈTRE DE PRESSION

S'adapte instantanément sur l'embout du gonfleur. Pression mesurée jusqu'à 1 bar, Ø18 mm.

RÉF. 1903021BS



⊕ EMBOUT AJUSTABLE

Pour valves 2001, 2004, 2005-2005/A, HR et autres exceptée valve 2000.

RÉF. 1904015BS

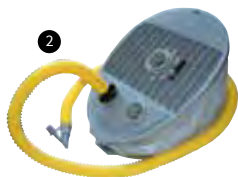

⊕ ADAPTEURS POUR GONFLEUR

➊ RÉF. 1903030BS Manuel

➋ RÉF. 1903029BS Électrique



NEW



► GONFLEUR ÉLECTRIQUE SPINERA AVEC BATTERIE

Ce gonfleur haute pression portable vous sera d'une grande aide pour mettre à l'eau rapidement votre paddle gonflable.

Equippé d'un écran LCD permettant de régler la pression. Fonction gonflage et dégonflage.

REF. **0224071** Débit : 350 l/min, pression 1 Bar



► GONFLEUR ÉLECTRIQUE SPINERA AVEC BATTERIE

Ce gonfleur haute pression portable vous sera d'une grande aide pour mettre à l'eau rapidement votre paddle gonflable.

Equippé d'un écran LCD permettant de régler la pression. Fonction gonflage et dégonflage.

REF. **0224070** Débit : 350 l/min, pression 1 Bar



► GONFLEUR ÉLECTRIQUE SPINERA

Pression réglable et arrêt automatique quand la pression est atteinte.

Cable de 3m, tuyau de 1 m avec buses de gonflage.

REF. **0224074** Débit : 95 L/ min, pression max : 1 Bar

Une peinture bi-composite à séchage rapide avec durcisseur intégré qui offre une finition mate durable et résistante pour les tubes semi-rigides en PVC et en néoprène en conjonction avec un vernis de finition. Offre un haut niveau de résistance aux UV, aux intempéries et aux agents chimiques.

Résistance thermique jusqu'à 180°C.

Excellente flexibilité en torsion à 240 degrés.

Couverture typique 8m2 par litre.



► AÉROSOL BI-COMPOSANT 250 ML NÉOP15

REF. **0223984** Noir

REF. **0223985** Artic Grey

REF. **0223986** Ice White

REF. **0223987** Military Grey



La finition mate peut être obtenue à l'aide du vernis de finition Neop15'.

Peinture disponible en aérosol de 400 ml qui peut être utilisée directement et en pots de 1 litre qui peut être appliqué avec un pistolet à peinture ou à l'aide d'un rouleau.

REF. **0223988** vernis



► KIT PEINTURE BI -COMPOSANT 1 L NÉOP 15

REF. **0223989** Noir

REF. **0223990** Artic Grey

REF. **0223991** Ice White

REF. **0223992** Military Grey

REF. **0223993** Vernis Mat



NEW

NEW



► SCANSTRUT GONFLEUR ATMOS

Le nouveau gonfleur Scanstrut Atmos s'intègre parfaitement dans le bateau. Il est ainsi toujours à poste, alimenté en 12 V et prêt à servir. Cette puissante pompe peut gonfler jusqu'à 20 PSI (1,5 bar) il sera idéal pour gonfler votre annexe, paddle ou vos pare battages gonflables. Un écran permet de suivre la montée en pression avec la possibilité de régler une pression maximum pour laquelle l'appareil se stoppera

REF. **0224368**



► **PATCH AUTOCOLLANT TEAR-AID POUR PVC, VINYL**

Patch transparent, extensible et hyper robuste qui permet d'effectuer une réparation de longue durée sur divers supports comme le vinyle et pvc. Dimensions : 7,6 cm x 30 cm

REF. 0072063



COLLE POLYURÉTHANE NAUTI 22

Colle polyuréthane bi-composants. Collage des tissus élastomères et plastomères des embarcations pneumatiques en PVC.

REF. 1202039BS 250 cc

REF. 1202036BS 750 cc



► **BOMBE PEINTURE ACRYLIQUE POUR RETOUCHE**



REF. 0213580BS Blanc

REF. 0213581BS Noir

REF. 0213583BS Bleu

REF. 0213584BS Ivoire

REF. 0213585BS Gris



Repaint est un spray de peinture acrylique flexible pour tous les types de surfaces en PVC, vinyl, néoprène et hypalon.

Développé pour résister aux intempéries, aux frictions et à l'exposition au soleil. Séchage rapide, grande flexibilité, adhérence totale et longue durabilité.

1



2



► **LIQUIDE D'ÉTANCHÉITÉ PNEUMATIQUE**

Revêtement intérieur pour étanchéifier les embarcations pneumatiques (PVC ou HYPALON). Grand pouvoir d'adhésion et de flexibilité.

1 REF. 1201151BS 0,5 L

► **ANTIFOULING POUR PNEUMATIQUE**

Idéal pour les surfaces en néoprène PVC et HYPALON, caractérisé par son élasticité et une excellente adhésion et flexibilité.

• Teintes : noir, gris

2 REF. 1201149RG 0,75 L

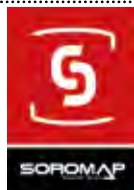

1



2



3



4



5

► **COLLE PNEUMATIQUE TUBE**

Collage des tissus élastomères et plastomères des embarcations pneumatiques en PVC.

1 REF. 1202032BS Le tube 75 mL.

► **NAUTI 24 HYPALON®**

NAUTI 24 est spécialement étudiée pour le collage des matériaux (néoprène, hypalon), certains caoutchouc, cuir...

2 REF. 1250079BS 0,4 L

► **METHYLETHYLCE TONE SOLVANT MEK**

Préparation des tissus pneumatiques avant réparation. Nettoie les tâches fraîches des laques et des colles.

3 REF. 1320008BS 1 L

3 REF. 0223747 0,50 L

► **TISSU POUR PNEUMATIQUE**

Tissu pour réparation. Vendu en pochette de 1 m².

• Teintes : noir, gris, blanc et rouge.

4 REF. 1203050BS PVC noir

4 REF. 1203051BS PVC gris

4 REF. 1203052BS PVC blanc

4 REF. 1203053BS PVC rouge

4 REF. 0222327BS Hypalon gris

► **KIT DE RÉPARATION PNEUMATIQUE**

Composé de 75 ml de colle PU mono-composant et d'une pièce de tissu PVC.

• Teintes : rouge, blanc, noir ou gris.

5 REF. 1202050RGBS PVC

REF. 0042268BS Gris HYPALON

REF. 0042269BS Noir HYPALON

REF. 0042270BS Blanc HYPALON



► **PEINTURE PNEUMATIQUE**

Peinture élastomère monocomposante. Adaptée à tout support en néoprène, toile caoutchoutée, PVC, hypalon. Bonne résistance à l'atmosphère marine, à l'immersion. Pouvoir couvrant : 5 m²/L.

• Teintes : noir, gris, blanc et rouge.

REF. 1202120RGBS 0,25 L

REF. 1202045RGS 0,75 L

REF. 1202122RGS Aérosol 0,4 L

▶ HARNAIS PORTE MOTEUR

Harnais porte moteur, idéal pour moteur inférieur à 15 cv. Se fixe sur pratiquement tous les hors bords de 2 à 15 cv. Il permet une poignée sûre et solide pour le transport ou le levage.



RÉF. 1502125BS



▶ CHARIOT PORTE MOTEUR

Chariot porte moteur avec roues pneumatiques. Fabriqué en tube acier zingué. Tableau en bois 43 cm avec porte réservoir et sandow de fixation. H. 90 cm, Charge maxi : 60 kg.



RÉF. 1502065BS

▶ ROUE DE MISE À L'EAU ESCAMOTABLE

Paire de roue de mise à l'eau pour annexe en plastique haute résistance.

Utilisation sur le sable uniquement

RÉF. 1905115BS



▶ ROUES DE MISE À L'EAU

Conçu pour permettre un soulèvement facile lors de la navigation et un abaissement sûr pour l'utilisation au retour.

- Acier inox AISI 316.
- Démontage facile par goupilles
- Roues Ø260 mm
- Charge maxi 130 kg

RÉF. 1901054BS La paire



▶ ROUE GONFLABLE

1. RÉF. 1901058BS Ø260 - alésage: 20 mm
2. RÉF. 1901059BS Ø400 - alésage: 25 mm
3. RÉF. 1906000BS Ø260 - alésage: 25 mm
3. RÉF. 1906000BS Ø400 - alésage: 20 mm



▶ ROUE INCREVABLE

- RÉF. 1906004BS Ø260 - alésage: 20 mm
- RÉF. 1906005BS Ø260 - alésage: 25 mm
4. RÉF. 0401321BS Ø400 - alésage: 25 mm - Pneu jaune

▶ 1 HOUSSE MOTEUR

Housse permettant de protéger votre moteur contre l'eau, le soleil et la poussière. Fabriqué en polyester renforcé 420D.

RÉF. 0045689BS 2 à 5 cv

RÉF. 0045691BS 2 à 15 cv

RÉF. 0045692BS 10 à 45 cv

RÉF. 0045693BS 30 à 90 cv

RÉF. 1901017BS 70 à 150 cv

RÉF. 0044280BS 115 à 225 cv



▶ 2 HOUSSE INTÉGRALE

RÉF. 0057379BS 2 à 10 cv

RÉF. 0057380BS 8 à 70 cv

RÉF. 0057381BS 70 à 150 cv

CHARIOT PORTE MOTEUR PLIABLE

FAVORI



Ce chariot vous permettra de transporter votre moteur, jusqu'à 60kg (15 cv). Pneus pleins en EVA qui garantissent confort et stabilité à l'arrêt. Poids : 7,5 kg
 Dim. déplié (h x l x p): 102 x 56 x 55 cm
 Dim. plié (h x l x p): 72 x 42 x 27 cm

RÉF. 0042053BS



▶ ROUES DE MISE À L'EAU

Pour bateaux pneumatiques avec flaps arrière.

Roues Ø260 mm. Charge maxi 100 Kg.

RÉF. 1901061BS La paire



▶ CHARIOT PLIANT KAYAK/ANNEXE

En aluminium, 2 roues pour le sable. Avec protection et sangle pour la fixation.

Dimensions : 40 x 68 cm. Poids: 2,8 kg.

RÉF. 1906022BS



ÉLECTRICITÉ



P. 140

NEW

Panneau solaire bifacial 100 w
Réf. 0224473



P. 148

NEW

Station d'énergie izywatt 1500w
Réf. 0223931



P. 175



NEW

Lampe frontale ledlenser HF8R
Réf. 0224522



Isabelle
BIGSHIP TREBEURDEN





Conseil Technique

Comment installer son panneau solaire ?

Le schéma le plus simple d'utilisation de l'énergie solaire pour l'électricité du bord est composé d'un panneau, d'un régulateur de charge, et d'une batterie. Un bilan énergétique des consommateurs du bord est nécessaire pour dimensionner la batterie et la ou les sources de recharge nécessaires (solaire, éolien, secteur, etc.) Le régulateur de charge : La tension de sortie d'un panneau solaire doit être régulée pour éviter d'endommager la batterie. On place donc un régulateur entre panneau et batterie. La capacité du régulateur doit être supérieure de 15% à celle du panneau. Son rôle est d'adapter la tension du panneau au cycle de charge de la batterie, et d'entretenir celle-ci lorsqu'elle est totalement rechargée.

En choisissant d'utiliser un panneau sur un parc de batterie sans régulateur, on soumet la batterie à une tension non adaptée et une puissance qui pourra s'avérer trop élevée. Certains régulateurs intègrent un algorithme de charge plus perfectionné, ce sont les modèles MPPT (Maximum Power Point Tracking) qui adaptent en permanence la tension de sortie à la tension admissible par les batteries. Ces modèles permettent un rendement supérieur de 15 à 30% face à un régulateur standard. Dans le cas d'une installation plus complexe : plusieurs sources de courant : éolienne, alternateur. Plusieurs parcs de batteries : services et démarrage. On peut utiliser un régulateur - répartiteur de charge qui permettra de mixer les entrées et de charger en priorité les batteries les plus faibles ou la batterie moteur.



NEW

► PANNEAU SOLAIRE SPECTRALITE SEMIFLEX PRO MARLEC

La nouvelle gamme 2024 est conçue avec la toute nouvelle cellule SunPower Maxeon® « Back contact » ayant un rendement de 25%. Les cellules sont encapsulées dans un composite les protégeant des micro-fissures ce qui offre également une plus grande flexibilité du panneau. Beaucoup moins sensibles aux fortes températures et plus performants que les modules avec cellules conventionnelles, les panneaux SpectraLite Pro permettent une recharge plus rapide de vos batteries. Chaque cellule fonctionne de façon indépendante. Ils sont donc résistants aux ombres portées. A puissance égale, les modules SpectraLite Pro sont plus petits ce qui est un avantage indéniable sur un voilier. Ils sont recouverts d'un revêtement professionnel ETFE antidérapant et antichocs. Ils sont dotés d'œillets facilitant la pose, d'un boîtier de raccordement étanche IP67 mono câble de 3m. Le boîtier est doté d'une diode anti-retour et de deux diodes bypass.

Référence	Puissance	Dim. en mm	Poids	Tension max.	Intensité
0223163BS	50W	570x520x3,8	1,22 kg	21 V	2,38A
0223164BS	100W	1055x520x3,8	2,26kg	21 V	4,76A
0223165BS	150W	1460x540x3,8	3,26kg	25 V	6A
0223166BS	200W	1210x850x3,8	4,25kg	20,5V	9,75A



► PANNEAU SOLAIRE MARLEC SPECTRALITE PRO BIFACIAL

Le nouveau panneau solaire SpectraLite Pro Bifacial est doté de cellules photovoltaïques « double face » permettant d'exploiter les rayons solaires directs et réfléchis. Sa puissance nominale est de 100W mais peut aller jusqu'à 130W avec le réfléchissement des rayons solaires, l'eau faisant alors office de miroir. Les cellules sont encapsulées dans un composite les protégeant des micro-fissures ce qui offre également une plus grande flexibilité du panneau. Ultra léger, il est doté d'œillets permettant de l'utiliser en « volant ». Il est équipé d'un boîtier de raccordement IP67 avec une diode anti-retour, deux diodes bypass et un câble de 3m.

Référence	Puissance	Dim. En mm	Poids (kg)	Tension max. (V)	Intensité (A)
0224473	100W	1080x535x1,75	1,8kg	18V	5,55A

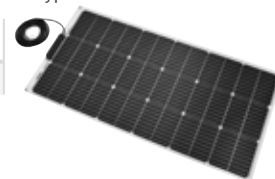

► PANNEAUX SOLAIRES MARLEC SPECTRA BIFACIAUX

Ces panneaux ont la particularité d'avoir une cellule photovoltaïque « double face » TOPCon. La technologie photovoltaïque TOPCon permet d'atteindre des taux de conversion d'énergie plus élevés que les panneaux solaires traditionnels. La face du dessus capte les rayons solaires directs tandis que la face arrière capte les rayons solaires réfléchis. Les panneaux bifaciaux Spectra exploitent ainsi la lumière réfléchie par l'eau, le sol, la façade d'un mur ou d'un toit, ou d'autres surfaces à proximité. Le gain de puissance peut aller jusqu'à 30%. Par exemple, grâce à l'irradiance arrière, la puissance crête d'un panneau 150W peut donc monter à 195W. Une pose sur bossoir est donc idéale. Les cellules TOPCon des Spectra Bifaciaux sont assemblées en tuilage pour réduire au maximum la taille des panneaux, de diminuer la température opérationnelle et, de ce fait, augmenter le rendement et la durée de vie de celles-ci. Le verre trempé est anti-reflets. Cadre et cellules sont de couleur noire ce qui les rend particulièrement esthétiques. Chaque module est livré avec un boîtier de raccordement étanche IP67 avec câble de 90cm et connecteurs compatibles MC4 »

Référence	Puissance	Dim. En mm	Poids (kg)	Tension max. (V)	Intensité (A)
0224470	110W	942x561x35	5,7kg	25,8V	4,35A
0224471	150W	942x775x35	7,8kg	22,75V	6,59A
0224472	400W	1690x1106x40	19,8kg	67,3V	5,94A





▶ PANNEAU SOLAIRE MONOCRISTALLIN GALIX

Panneau monocrystallin équipé d'une diode de dérivation haute performance pour une meilleure protection contre les effets de point chaud en cas d'occultation partielle. Ce panneau solaire est composé de cellules couplées en série et constituées d'un seul cristal (à la différence d'un panneau polycristallin). Equipé de deux raccords MC4. Boîte de raccordement multifonctionnelle scellée étanche pour un niveau élevé de sécurité.

Référence	Puissance	Dim. en mm	Poids	Tension max.	Intensité max.
0064214 BS	100W	1195 x 541 x 35	7,9 kg	18,6 V	5,38 A
0064215 BS	150W	1195 x 676 x 35	8,95 kg	20,3 V	7,40 A
0162108 BS	190W	1500 x 676 x 35	11,5 kg	20,3V	9,36 A

TOP

PANNEAUX SOLAIRES MARLEC SPECTRA PERC SHINGLE « BACK CONTACT »

Le rendement énergétique de ces panneaux est 25% supérieur aux panneaux conventionnels grâce à l'utilisation de cellules haut rendement PERC (Passivated Emitter and Rear Cells) et d'un assemblage spécifique tuilé Shingle par colle à l'argent. Plus sensibles aux rayons solaires, les cellules PERC ont de meilleures performances par faible luminosité, par temps nuageux et par fortes températures. Les cellules coupées et tuilées permettent de diminuer la température opérationnelle du module et donc d'augmenter sa durée de vie et son rendement. Les problèmes d'ombres portées sont réduits par l'apport de diodes by-pass et par la conception tuilée. Des bus en face avant des cellules ont été rajoutés sur la gamme 2024 pour accroître encore plus le rendement des panneaux. Le cadre professionnel en aluminium anodisé est renforcé évitant ainsi toute distorsion. Le verre trempé est anti-reflets. Cadre et cellules sont de couleur noire ce qui les rend particulièrement esthétiques. Chaque module est livré avec un boîtier de raccordement étanche IP67 avec câble de 90cm et connecteurs compatibles MC4



Référence	Puissance	Dim. en mm	Poids	Tension max.	Intensité
0222476 BS	85W	942x454x35	5,5 kg	18,3 V	4,64A
0222477 BS	110W	942x561x35	5,7 kg	18,3 V	6,01A
0222478 BS	150W	942x775x35	7,8 kg	18,3 V	8,2A
0224525 BS	220W	942x1096x35	14 kg	18,3 V	12,2A
0222479 BS	240W	942x1203x35	12,3 kg	18,3 V	13,11A
0222480 BS	400W	1690x1106x40	19,8 kg	67,3 V	5,94A



▶ KIT PANNEAU SOLAIRE MONOCRISTALLIN VECHLINE



Kit composé d'un panneau solaire monocrystallin avec les supports, un régulateur de charge, une cartouche de colle 310ml, un passe cloison, 6m de câble et 1 tampon nettoyant.

Référence	Puissance	Dim. en mm	Poids	Tension max.	Intensité max.
1404369 BS	75W	1096 x 540 x 57	9,2 kg	18V	4,31A
1404370 BS	100W	1296 x 540 x 57	10,5 kg	18V	5,56A
1404371 BS	120W	1326 x 660 x 57	12,6 kg	18V	6,67A
1404373 BS	160W	1576 x 660 x 57	14,6 kg	18V	7,23A

FAVORI



PANNEAU MONOCRISTALLIN VICTRON BLUESOLAR

Panneaux monocrystallins offrant un coefficient tension-température optimal pour une utilisation à des températures élevées et des performances exceptionnelles en faible irradiation et sensibilité élevée à tout le spectre solaire. Diodes de dérivation haute-performance pour une meilleure protection contre les effets de point chaud en cas d'occultation partielle. Boîte de raccordement scellée et étanche avec connecteur MC4. Performance de puissance garantie 25 ans, 2 ans de garantie sur matériaux et ouvrage.



Référence	Puissance	Dim. en mm	Poids	Tension max.
1404422 BS	55W-12V	545 x 668 x 25	4 kg	18.8V
1404417 BS	90W-12V	780 x 668 x 30	6,1 kg	19.6V
1404424 BS	115W-12V	1015 x 668 x 30	8 kg	19V
0070268 BS	175W-12V	1485 x 668 x 30	11 kg	19.4V
0070270 BS	215W-24V	1580 x 808 x 35	15 kg	37.4V
0070239 BS	360W-24V	1956 x 992 x 40	22 kg	38.4V

SECURITE

ELECTRONIQUE

NAVIGATION

MOULAGE

ELECTRICITE

CONFORT DECO

VIE A BORD

MOTEUR

ACCASTILLAGE

ENTRETIEN

LOISIRS

EQUIPEMENT PERSONNEL

**CONNECTEURS MC4**

La paire, connecteurs standards pour panneaux solaires.

1 RÉF. 1404333BS Simple

2 RÉF. 0042664BS Double en Y

**SUPPORT DE PANNEAU SOLAIRE**

Kit de 4 supports d'angle moulé pour une fixation propre et sûre.

RÉF. 0223279

**RÉGULATEURS SOLAIRES ET HYDROGÉNÉRATEURS****▶ CÂBLE MC4**

Câble pour panneaux solaires équipés de connecteurs MC4 mâle et femelle

RÉF. 1404442BS 4 mm² - 1 m

RÉF. 1404443BS 4 mm² - 3 m

RÉF. 1404444BS 4 mm² - 5 m

RÉF. 1404445BS 6 mm² - 5 m

RÉF. 1404446BS 6 mm² - 10 m

RÉF. 1404447BS 6 mm² - 20 m



Kit de deux supports moulés pour une fixation propre et sûre.

RÉF. 0223280

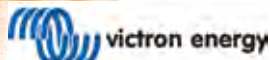
**▶ RÉGULATEUR DE CHARGE VICTRON BLUESOLAR PWM-PRO**

Régulateurs solaires technologie PWM avec détection automatique du parc de batterie 12 ou 24V. Tension d'entrée max 28V pour un parc de batteries de 12V ou 55V pour un parc de batteries de 24V.

Nombreuses protections, diode d'état de charge, 3 modes de charge.

▶ RÉGULATEUR DE CHARGE VICTRON BLUESOLAR PWM LIGHT

Régulateur PWM pour deux batteries (moteur et servitude), avec une fonction de déconnexion en cas de tension faible.

Processus de charge de batterie en trois étapes. Protection contre la surcharge et les courts-circuits. Afficheur deux chiffres.

Dim. 70 x 133 x 33,5 mm

Poids 0,15 kg - IP20

RÉF. 0044438BS 5A

RÉF. 0044436BS 10A

RÉF. 0060155BS 20A

▶ RÉGULATEUR DE CHARGE BLUESOLAR MPPT

Améliore la collecte d'énergie jusqu'à 30 % par rapport aux contrôleurs de charge PWM, et jusqu'à 10 % par rapport aux contrôleurs MPPT plus lents. Peut aussi être configuré pour suivre le mode traditionnel de contrôle de charge avec une tension de déconnexion fixe.

RÉF. 0044439BS10A - 75V

RÉF. 1404351BS 15A - 70V

RÉF. 1404408BS 15A - 100V

RÉF. 1404421BS 30A - 100V

RÉF. 1404407BS 50A - 100V

RÉF. 0060267BS 60A - 150V



RÉF. 0060204BS 5A

RÉF. 1404426BS 10A

RÉF. 1404427BS 20A

▶ PANNEAU DE CONTRÔLE VICTRON MPPT CONTROL

Affiche en temps réel la puissance instantanée, la production journalière, la tension, l'intensité et l'état de charge de votre batterie lorsqu'il est connecté à

vos régulateur MPPT Victron compatible VE.Direct.

RÉF. 0002823BS



TOP

RÉGULATEUR DE CHARGE VICTRON SMARTSOLAR MPPT

Chargeur solaire intégrant la technologie MPPT garantissant que chaque particule d'énergie disponible provenant de vos panneaux soit récupérée pour être stockée.

Contrôler et superviser à distance les multiples fonctions de votre chargeur en l'associant à votre smartphone au travers de l'application VictronConnect. Il intègre également la fonction BatteryLife permettant de maintenir votre batterie en état et de rallonger sa durée de vie.

RÉF. 0064516BS 12/24V 75V/10A

RÉF. 0064517BS 2/24V 75V/15A

RÉF. 0064519BS 12/24V 100V/30A

**HYDROGÉNÉRATEUR CRUISING**

Il offre un rendement inégalé parmi les différentes sources d'énergie du bateau.

A la manière d'une dynamo de vélo frottant sur la roue, l'hélice de l'hydrogénérateur Cruising tourne dans l'eau et produit 300 W (version 300) ou 600 W (version 600) à partir de 8 nœuds ! En aluminium de haute qualité, il est léger, robuste, compact et sa production électrique est propre et silencieuse. Livré avec convertisseur et régulateur de charge.

RÉF. 1404411 300 - 610 mm

RÉF. 1404412 300 - 970 mm

RÉF. 1404413 600 - 610 mm

RÉF. 1404414 600 - 970 mm



FAVORI



Pour consultez les prix flashez le Qr-code ou www.bigship.fr avec la référence



► PILES À COMBUSTIBLE EFOY COMFORT

Cette nouvelle génération de pile vous permet de produire du 12 V (ou du 24V) jusqu'à 150A par jour. Silencieuse, cette pile se raccorde directement à vos batteries de servitude qu'elles soient au plomb, acide, gel ou AGM ou Lithium. elle se met en route dès que la tension baisse en dessous de 12 V sur votre batterie auxiliaire. Écologique, elle ne rejette que de la vapeur d'eau et du CO2.

Le nouveau panneau de commande OP3, plus convivial, livré avec un câble, indique clairement toutes les informations importantes, notamment le niveau de remplissage de la cartouche de combustible. Fiable à tout moment Dans une baie reculée, en haute mer, par n'importe quel temps et à toute époque de l'année, la pile à combustible EFOY est la garantie d'une source de courant fiable, même loin du port ou en cas de températures négatives !

Elle est utilisable toute l'année. Même par mauvais temps, pendant la nuit ou en hiver, la pile à combustible EFOY produit toujours du courant, contrairement aux panneaux solaires et au générateurs éoliens ou hydrogénérateur. Toutefois, vous pouvez tout à fait combiner votre pile à combustible EFOY avec un autre l'un de ces producteurs d'énergie.

Extrêmement silencieuse Installée de façon appropriée, votre EFOY sera inaudible. Résultat : des moments de calme à savourer ! Légère et compacte Avec seulement 8 kg, la pile EFOY est très légère et si compacte qu'elle trouvera toujours une place sur un bateau. Beaucoup d'énergie pour un espace réduit ! Totalement automatique et sans entretien Une fois installée correctement, votre pile EFOY vous fournira du courant

Le combustible : Le méthanol. Les piles à combustible EFOY nécessitent des cartouches de combustible EFOY pour générer du courant. Ces dernières de 5 ou 10 litres comprennent du méthanol d'une grande pureté. La cartouche à combustible EFOY se remplace facilement et rapidement. (non livré avec la pile) Fini le nettoyage ou l'entretien ! Écologique elle fonctionne de manière économique et exempte d'émissions polluantes. Une pile extrêmement écologique ! Un onduleur permet d'utiliser aussi des appareils 230 V

EFOY



EFOY Comfort	80	150
Puissance maximale	40 W	75 W
Capacité de charge / jour	80 Ah	150 Ah
Tension nominale	12 V OU 24 V	
Courant de charge @ 12 V	3,3 A	6,5 A
Consommation Méthanol/kWh	0,9 L	
Batteries conseillées	12 V ou 24 V	
Poids	7 kg	7 kg
Dimensions (L x l x H)	44,8 x 19,8 x 27,5 cm	
Température de fonctionnement	de -20 a + 40 °C	
Garantie	2 ans	2 ans
Référence	1404283	1404284



► RECHARGE MÉTHANOL

Pureté moléculaire garantie. Stocké dans des cartouches de sécurité. Le bidon de 10 L contient 11,1 kWh soit autant d'énergie que 15 batteries de 80 AH.

L'approvisionnement de ce produit dans votre magasin peut engendrer un surcoût de livraison.

REF. **1404110 5 L**

REF. **1404111 10 L**



► GROUPE ÉLECTROGÈNE PORTABLE

Ces groupes électrogènes permettent de disposer d'une source de courant 230 V pour utiliser vos appareils ou recharger vos batteries. De technologie Inverter, ils possèdent une fonction économique qui permet de faire baisser le régime moteur, et d'économiser l'essence, en fonction des besoins en courant des appareils branchés. Câble de charge batterie 12 Volts fourni avec le modèle 2000i. Autonomie : 4 à 8 heures. Motorisation 4 temps essence, lanceur manuel.



	1000i	2000i
Niveau sonore maxi	70 db	72 db
Puissance maxi	850 W	1800 W
Puissance nominale	750 W	1600 W
Dimensions	450 x 380 x 250 mm	530 x 450 x 290 mm
Poids	12.5 Kg	20 kg
Sortie 12V	non	oui 8A avec cordon de charge
Sorties 230V IP44	1	2
Sécurité Huile	Oui	Oui
Disjoncteur CA/CC	Oui	Oui
Référence	1404139BS	1404148BS



Conseil Technique

On vous dit tout sur l'éolienne Marlec...

Fort de près de 40 ans d'existence, de plus de 100 000 éoliennes vendues dans le monde, la société MARLEC fabrique et assure le suivi ainsi que le SAV dans son usine de Corby (Angleterre). Elle est aujourd'hui reconnue pour la très grande qualité et la longévité de ses éoliennes, particulièrement silencieuses et très performantes par faible vent.

▶ ÉOLIENNE MARLEC 504 12V

Idéale pour charger et maintenir la charge de batteries jusqu'à 150Ah. Extrêmement légère, de très faible encombrement, particulièrement facile à installer et très silencieuse. Conseillée pour des unités de moins de 10m lorsque l'emplacement est limité. Démarrage par vent faible (5 nœuds). Puissance nominale : 70W à 20m/s. Produit 29W à 11 m/s (21 nœuds). Poids : 3,5 kg. Diamètre : 510 mm. Rayon de rotation : 304 mm.

RÉF. **0044368BS 12V**

▶ ÉOLIENNE MARLEC 914i

L'éolienne MARLEC 914i a une réputation mondiale incontestée. Elle se caractérise par une robustesse à toute épreuve et une puissance inégalée grâce à son régulateur MPPT et ceci malgré sa petite taille. Très silencieuse, elle est conseillée pour les unités de plus de 10m avec un parc batterie de 150 à 500 Ah. Démarrage par vent faible (5 nœuds). Puissance nominale : 450W à 20m/s. Produit 140W à 11 m/s (21 nœuds). Poids : 11,6 kg. Diamètre 910 mm. Rayon de rotation : 557 mm.

RÉF. **0044369BS 12V**

RÉF. **0044381BS 24V**



FAVORI



ÉOLIENNE MARLEC RUTLAND 1200

Quintessence du savoir-faire MARLEC, la 1200 combine robustesse, aérodynamisme, design moderne, puissance et efficacité. Grâce à ses trois pales thermo-moulées parfaitement équilibrées, la MARLEC 1200 est de très loin l'éolienne la plus silencieuse du marché. Son régulateur électronique MPPT révolutionnaire, hybride solaire et éolien, permet de contrôler précisément la charge de 2 parcs batteries ainsi que la production électrique de l'éolienne. Conseillée pour des unités de plus de 10M avec parc batteries allant de 200 à 1000 Ah. Démarrage dès 2 nœuds de vent. Compatible batteries lithium. Puissance nominale : 500W à 20m/s. Produit 290W à 11m/s (21 nœuds) et jusqu'à 500W à 29 nœuds. Entrée solaire régulateur : 20A (12/24V). Poids : 7,8kg. Diamètre : 1220mm. Rayon de rotation : 620mm. Fournie avec régulateur.

RÉF. **0044370BS 12V**

RÉF. **0044382BS 24V**

+ KIT MAT POUR ÉOLIENNE MARLEC

RÉF. **0044374BS** pour Eolienne 504

RÉF. **0044898BS** pour Eolienne 914

RÉF. **0044897BS** pour Eolienne 1200

+ KIT MONTAGE ANTI-VIBRATIONS

RÉF. **0221953BS** Kit montage anti-vibrations

+ KIT HAUBAN POUR ÉOLIENNE 504/914/1200

RÉF. **0044376BS** 1.2m

RÉF. **0044377BS** 1.35m

+ RÉGULATEUR ÉOLIENNE MARLEC

1 RÉF. **0044371BS** Régulateur pour Eolienne 504 et 914

2 RÉF. **0044927BS** Régulateur pour Eolienne 504, 913 et 914i





ÉOLIENNE ATMB D350

Éolienne de dernière génération, performante, compacte et silencieuse. Corps en aluminium moulé avec peinture epoxy. Aucune électronique dans l'éolienne, le régulateur séparé peut recevoir en plus jusqu'à 200W de panneaux solaires.

- Puissance nominale de 300W en 12V et 400W en 24V (par 7 m/s de vent : 83W en 12V, 100W en 24V).
- Amorçage de la charge : 5 nœuds
- Interrupteur d'arrêt et fusible 30A fourni
- Poids : 6.7 kg
- Dimensions : Ø 112 cm, longueur 69 cm

REF. 1404031 12V

ÉOLIENNE PROHYBRIDE 400W



TOP

Efficace par vent faible, moyen et fort, cette éolienne à pales en carbone laminé est livrée avec un régulateur de charges 1000W hybride solaire et éolien avec affichage multifonctions et un interrupteur d'arrêt électronique

- Faible émission de bruit
- Profil optimisé, freinage électronique
- Maintenance réduite au minimum

Fournie avec régulateur hybride solaire 300W et éolien externe de 600W MPPT avec affichage multifonctions (charge et historique de charge, interrupteur d'arrêt électronique et manuel intégré)

REF. 0057395 12V - PRO

REF. 0057397 24V - PRO

ÉOLIENNE ATMB D400

FAVORI



La D400 est l'auxiliaire idéal pour charger les batteries des bateaux de voyages. Elle fournit 91 ampères par jour avec 9 nœuds de vent seulement !

L'éolienne D400 a été conçue pour délivrer un ampérage élevé avec de faibles vitesses de vent, elle est extrêmement silencieuse et fonctionne sans vibrations. L'empennage a un profil spécial anti-turbulences.

Puissance : 500W à 40 nœuds, 400W à 32 nœuds

Amorçage dès 5 nœuds de vent

Voltage : 12 V ou 24 V

Profil de pales Airflow à pas variable

Alternateur 12 pôles Stator isolé dans l'époxy

Carter en aluminium revêtu de peinture époxy

Ø hélice : 1.10 m

Ø de rotation : 0.59 m

Poids : 15kg

Conformité CE

Référence régulateurs : pour la 12v LMV6TB12 ; pour la 24V LMV6TB24

REF. 1404244 12 V

REF. 1404245 24 V

REGULATEUR 2 PARCS

Régulateurs LVM : ces régulateurs sont spécialement réalisés pour toute la gamme Aerogen & Aquagen. Ils possèdent 1 entrée et 2 sorties pour traiter 1 ou 2 parcs de batteries séparés et le cas échéant avec un panneau solaire.

Avantages : ces régulateurs permettent aux éoliennes et hydrogénérateurs de délivrer toutes leurs puissances aux batteries grâce à des diodes spéciales type Schottky. L'analyse de la tension des batteries est confiée à un système de monitoring type PMW. Chaque régulateur est équipé d'un potentiomètre pour l'ajustage de la tension. Plage de réglage en 12 Volts : 11.5 à 17.0 Volts
Plage de réglage en 24 Volts : 25.0 à 30.5 Volts
Dim. régulateur en mm : L. 205 x l80 x h. 50
Poids régulateur : 1.10 kg.
Dim. résistance en mm (x2) : L. 257 x l. 30 x h. 80
Poids résistance : 0.3 kg.



REF. 1402092 12V

REF. 1402131 24V



Conseil Technique

Comment choisir sa batterie ?

La première étape pour bien choisir sa batterie est de réaliser un bilan énergétique dépendant de votre consommation électrique journalière. (Ampères/heures sur 24h). Les batteries ont deux fonctions :

De démarrage capable de fournir une intensité maximale sur un court laps de temps (démarrage moteur, guindeau)

De servitude capable d'accepter des décharges profondes/décharges lentes (électronique de bord, groupe froid, feux...)

Il existe maintenant des batteries dites « mixtes » assurant les deux fonctions conseillées pour les petites unités à moteur ou voiliers. Dans un souci de sécurité, il est important d'installer une batterie dédiée pour le démarrage du moteur. Différentes technologies existent pour les batteries de servitude : plomb, AGM, gel, lithium. à déterminer selon votre programme de navigation. Il est important d'avoir un parc de servitude comprenant des batteries de même âge et de même capacité.

► BATTERIES PLOMB/CALCIUM

Batterie marine conçue principalement pour le démarrage et une servitude occasionnelle. Très grande puissance avec une faible autodécharge. Aucun entretien n'est requis si ce n'est un maintien de charge pendant la période d'hivernage.

- Technologie Calcium/Calcium sans entretien
- Poignée de manutention ergonomique
- Indicateur de charge œil « magique »
- Dispositif anti-fuite



Batterie marine haute capacité conçue pour le démarrage et la servitude. La technologie à plaques épaisses lui confère une puissance et une résistance à l'autodécharge inégalée. La robustesse et la longévité de cette batterie sont la garantie de la qualité énergétique du bateau.

- Technologie Calcium/Calcium sans entretien
- Ventilation centralisée
- Cyclage profond
- Indicateur de charge œil « magique »
- Dispositif anti-fuite



► BATTERIE PLOMB/CALCIUM DOUBLE BORNE

Batterie marine conçue pour le démarrage et la servitude. Equipée de deux systèmes de bornes (conique et tige filetée), elle permet le branchement simultané du moteur et du circuit électrique de bord. La technologie à plaques épaisses lui confère une puissance et une résistance à l'autodécharge inégalée.



► BATTERIE AGM CARBONE

Batterie marine conçue pour le démarrage et la servitude. Equipée de deux systèmes de bornes (conique et tige filetée), elle permet le branchement simultané du moteur et du circuit électrique de bord. La technologie à plaques épaisses lui confère une puissance et une résistance à l'autodécharge inégalée.

Référence	Capacité	Puissance	Cotes	Poids
1401784	76 Ah		260 x 168 x 173 mm	20 kg
1401786	90 Ah		260 x 168 x 208 mm	23.3 kg
1401787	108 Ah		306 x 168 x 208 mm	27.8 kg
0224217	118 Ah		330 x 173 x 212 mm	31.4 kg
0224218	144 Ah		408 x 176 x 224.5 mm	39.2 kg
0224219	150 Ah		327 x 180 x 274 mm	42.18 kg
0224220	180 Ah		483 x 170x 238.5 mm	50.1 kg

BIGSHIP REPREND VOS BATTERIES ! DÉPOSEZ VOS BATTERIES USAGÉES DANS VOTRE MAGASIN POUR ASSURER LEUR RECYCLAGE.

Référence	Capacité	Puissance	Cotes	Poids
1401753	50 Ah	450 A	208 x 173 x 190 mm	11.5 kg
1401754	62 Ah	540 A	242 x 174 x 190 mm	14 kg
1401755	70 Ah	640 A	277 x 174 x 190 mm	16.1 kg
0224214	80 Ah	760 A	277 x 175 x 190 mm	16.2 kg
1401756	95 Ah	980 A	354 x 174 x 190 mm	21.4 kg

Référence	Capacité	Puissance	Cotes	Poids
1401758	140 Ah	850 A	513 x 189 x 223 mm	34.69 kg
1401759	180 Ah	1100 A	513 x 223 x 223 mm	43.02 kg
1401760	225 Ah	1200 A	518 x 274 x 242 mm	56.77 kg

Référence	Capacité	Puissance	Cotes	Poids
0224215	80 AH	700 A	260 x 170 x 220 mm	16.8 kg
0224216	100 Ah	780 A	304 x 173 x 220 mm	22.3 kg
1401757	110 AH	820 A	330 x 173 x 240 mm	25 kg





BATTERIES MIXTES ET SERVITUDES

▶ BATTERIE AGM CARBONE GRANDE CAPACITÉ

- Véritable technologie AGM-GEL à cycle profond - SOLUTION VERTE
- Plaque grillagée constituée à plus de 99,99 % de plomb pur
- Matériau actif en carbone
- Électrolyte + Gel pour une durée de vie élevée
- Conception robuste en grille/pâte pour les applications à cycle profond
- Sans entretien, étanche, régulé par valve
- Configuration à double séparateur : longue durée de vie et haute énergie densité et conception super anti-vibration
- Faible autodécharge pour une durée de conservation élevée



Référence	Capacité	Puissance	Cotes	Poids
0224221	144 Ah		512 x 188 x 196 mm	41.2 kg
0224222	150 Ah		512 x 222 x 196 mm	50.5 kg
0224223	180 Ah		517 x 272 x 218 mm	71 kg

TOP



BATTERIES AGM



Les batteries Optima BlueTop combinent les avantages de la technologie AGM des Deep Cycle mais aussi une architecture des plaques originales en forme de spirale (SpiralCell) pour assurer à la fois une très forte intensité au démarrage, une très grande résistance au cyclage (jusqu'à 1000 cycles garantis à 50% de profondeur de décharge), au froid et aux vibrations. Le tout dans un boîtier compact, robuste et étanche. C'est aussi une batterie qui peut être rechargée très rapidement. Le must !

Référence	Capacité	Int max instantané	Dim. l x l x h en mm	Poids
1401761BS	50 Ah	815 A	254 x 200 x 175	18 kg
1401762BS	55 Ah	765 A	254 x 200 x 175	20 kg
1401763BS	66 Ah	845 A	309 x 172 x 221	23 kg
1401764BS	75 Ah	975 A	325 x 218 x 221	27 kg



▶ BATTERIES AGM VICTRON

Les batteries AGM voient leur électrolyte absorbé par capillarité dans une natte en fibres de verre placée entre les plaques. Cela leur confère une capacité de décharge totale de stockage déchargé, aucun dégagement gazeux. Victron garantit 600 cycles de décharge à 50% sur ses modèles AGM.



Référence	Capacité	Int max instantané	Dim. l x l x h en mm	Poids
0161848BS	8 Ah	-	151 x 65 x 101	2,5 kg
1401866BS	60 Ah	450 A	229 x 138 x 227	20 kg
1401868BS	90 Ah	600 A	350 x 167 x 183	27 kg
1401892BS	110 Ah	800 A	330 x 170 x 220	32kg
1401865BS	130 Ah	1000 A	410 x 176 x 227	38 kg
1401864BS	165 Ah	1200 A	485 x 172 x 240	47 kg
1401863BS	220 Ah	1400 A	522 x 238 x 240	65 kg



▶ BATTERIES GEL VICTRON

Ce sont les batteries qui présentent une grande espérance de vie. L'électrolyte est immobilisé sous forme de gel et la batterie devient totalement étanche, sans aucun dégagement gazeux. Elles peuvent être complètement déchargées (une batterie gel de 80Ah peut fournir plus de courant qu'une batterie classique de 110Ah, ou inversement à capacité égale ce sont les batteries les moins encombrantes). Plus particulièrement destinées à un usage en servitude car elles acceptent mal les décharges violentes que réclame un démarreur par exemple.



▶ BATTERIES LEAD PLOMB/CARBONE

Ce type de batterie dispose de meilleure performance en état de charge partielle. La sulfatation sera aussi réduite. Ces batteries supportent au moins cinq cents cycles à 100 % d'intensité de décharge. Tension de charge inférieure et par conséquent, efficacité supérieure et moins de corrosion de la plaque positive. Le tout résultant en une endurance cyclique améliorée.

Référence	Capacité	Int max instantané	Dim. l x l x h en mm	Poids
1401869BS	66 Ah	360 A	258 x 166 x 235	24 kg
1402118BS	90 Ah	420 A	350 x 167 x 183	26 kg
1402116BS	110 Ah	550 A	330 x 171 x 220	33 kg
1402117BS	130 Ah	700 A	410 x 176 x 227	38 kg
1401809BS	165 Ah	850 A	485 x 172 x 240	48 kg
0043637BS	220 Ah	1100 A	522 x 238 x 240	66 kg

Référence	Capacité	Int max instantané	Dim. l x l x h en mm	Poids
0064236BS	106 Ah	500 A	410 x 172 x 225	36 kg
0064237BS	160 Ah	600 A	532 x 207 x 220	55 kg

SECURITE

ELECTRONIQUE

NAVIGATION

MOULAGE

ELECTRICITE

CONFORT DECO

VIE A BORD

MOTEUR

ACCASTILLAGE

ENTRETIEN

LOISIRS

EQUIPEMENT PERSONNEL

STATIONS D'ÉNERGIE IZYWATT ET PANNEAUX SOLAIRES

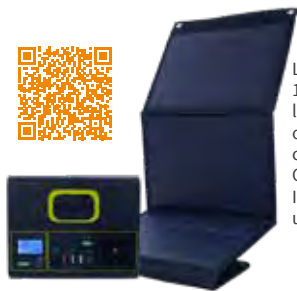

Les stations d'énergie portatives IZYWATT®, de 120W, 800W ou 1500W, permettent de collecter, stocker et restituer facilement l'énergie pour alimenter en direct des appareils électriques ou pour recharger des appareils portatifs. L'énergie peut être collectée en amont sur secteur ou sur prise allume-cigares. Combinée à un panneau solaire souple et pliant, la station IZYWATT est totalement autonome pour offrir aux navigateurs une indépendance énergétique.



Faciles d'utilisation, légères et mobiles, elles assurent de l'électricité partout, tout le temps !



orium.

NEW

Référence	Désignation	Puissance onduleur	Capacité en Wh ou Tension max (Vmp)	Dimensions	Poids
0223939	Pack IZYWATT 150 + Panneau solaire 30W	120W	146Wh / 13,2Ah	18,2 x 14,5 x 5,6 cm	1,420Kg
0223929	IZYWATT 800	800W	511Wh / 23Ah	34 x 17,8 x 23 cm	6,75Kg
0223931	IZYWATT 1500 LFP	1500W	1568Wh / 35Ah	36 x 26,8 x 30,7 cm	17,7Kg
0223935	Panneau pliant 160W (compatible IZYWATT 800)	160W	20V	Déplié : 172 x 76,2 x 1,5 cm Replié : 38 x 37 x 6 cm	5Kg
0223938	Panneau pliant 400W (compatible IZYWATT 1500)	400W	40V	Déplié : 258 x 114,5 x 1,5 cm Replié : 40 x 38 x 12 cm	12,5Kg

BATTERIES LITHIUM SUPER PACK VITRON

FAVORI



Extrêmement faciles à installer, sans aucun composant supplémentaire. Le commutateur interne déconnectera la batterie en cas de décharge excessive, de surcharge ou de température élevée.

Robuste, ce type de batterie n'a pas besoin d'être complètement chargée. La durée de vie s'améliore même légèrement en cas de charge partielle au lieu d'une charge complète. C'est un avantage majeur du Li-ion par rapport au plomb-acide. Le rendement énergétique aller-retour (décharge de 100% à 0% et recharge à 100%) de la batterie plomb-acide moyenne est de 80%. L'efficacité énergétique aller-retour d'une batterie Li-ion est de 92%. En revanche, une batterie Li-ion atteindra toujours une efficacité de 90% même dans des conditions de décharge peu profondes



Référence	Capacité (à 25°C)	Energie nominale (à 25°C)	Nombre de cycle (à 50%)	Poids	Dimensions (en mm)
0064242BS	50 Ah	640 Wh	2000	6,5 kg	197 x 165 x 170
0060160BS	100 Ah	1280 Wh	2000	15 kg	330 x 171 x 235
0064244BS	200 Ah	2560 Wh	2000	30 kg	520 x 269 x 220

► PILES ALCALINES

- REF. 1401957BS LR14 X 2
 REF. 1401965BS LR20 - X 2
 REF. 1401966BS LR6 AA X 4
 REF. 1401967BS LR3 AAA x 4
 REF. 1401938BS LR01 x 2
 REF. 1401954BS 6LR61 x 1

► PILES LITHIUM

- REF. 1401935BS CR2032



► PILES LITHIUM ENERGIZER

Piles équivalentes à 7 piles alcalines standard, 33% plus légères. Plage d'utilisation très large (-40°C à +70°C).

- REF. 0045394BS CR123 - 3V
 REF. 0045392BS FR3 AAA - 1,5V x 2
 REF. 0045393BS FR6 AA - 1,5V x 4



► PILES ENERGIZER MAX PILES

- REF. 0162122BS LR3 - AAA - lot de 4
 REF. 0162123BS LR6 - AA - lot de 4
 REF. 0162124BS LR14 - C - lot de 2
 REF. 0162125BS LR20 - D - lot de 2
 REF. 0162126BS LR61-9V - 1 pile





CONVERTISSEUR 12/230V

Nouvelle gamme de convertisseurs très compacts, conçus pour délivrer une tension quasi-sinusoidale en 230V à partir du 12V du bord pour des appareils comme les ordinateurs portables, les téléphones, lecteurs MP3, glacières, lampes et rasoirs en fonction de la puissance. Tous les appareils de la gamme sont dotés en plus d'une prise USB en façade. Protection par fusible et électronique. Alarme de batterie basse et coupure en cas de sous et surcharge ou de $t^{\circ} > 65^{\circ}$. Connexion par câble avec pinces crocodiles fournies.

RÉF. **1404375BS** 150 W

RÉF. **1404376BS** 300 W

1 RÉF. **1404377BS** 600 W

2 RÉF. **1404378BS** 1000 W



CONVERTISSEUR 12/230V VICTRON PHOENIX

Convertisseurs à sinusoïde pure et à haut rendement conçus sans concession aux performances.

La technologie hybride HF apporte des caractéristiques exceptionnelles pour des dimensions compactes, un poids réduit, et assure une compatibilité totale quel que soit l'appareillage alimenté.

La technologie SinusMax permet des puissances instantanées très élevées,

bien adaptées à l'alimentation d'appareils qui ont besoin d'un fort courant d'appel au démarrage.

Port de communication VE.Direct pouvant être raccordé à :

- Un ordinateur (Câble d'interface VE.Direct-USB nécessaire).
- Smartphones Apple et Android, tablettes, macbooks et autres dispositifs (une clé électronique Bluetooth)
- Smart communicant avec VE.Direct est nécessaire).

Entièrement configurable :

- Niveaux de réinitialisation et déclenchement de l'alarme en cas de tension de batterie faible
- Niveaux de redémarrage et coupure en cas de tension de batterie faible
- Tension de sortie 210 - 245V
- Fréquence de sortie 50 Hz ou 60 Hz



1



	Référence	Puissance continue	Puissance de crête	Dimensions	Poids
0	0042625BS	250 VA	400W	86 x 165 x 260 mm	2,4 kg
	0042626BS	375 VA	700W	86 x 165 x 260 mm	3 kg
1	1404435BS	1200VA	2200W	117 x 232 x 362 mm	7,4 kg
1	1404436BS	1600 VA	3000W	110 x 214 x 375 mm	10 kg
1	1404415BS	2000 VA	4000W	125 x 255 x 520 mm	12 kg



RÉPARTITEURS DE CHARGE ÉLECTRONIQUES CRISTEC

Ces répartiteurs (à transistors MOS) isolent les parcs batteries entre eux et dirigent automatiquement le courant de charge vers la batterie la moins chargée. Ils ne créent pas de chute de tension. Fonctionnement en 12 ou 24 V depuis n'importe quelle source d'énergie (alternateur, éolienne, panneau solaire, chargeur de batterie...). Amorçage alternateur intégré (sauf modèle 2 entrées).



Référence	Courant nominal	Nbre d'entrées	Nbre de sorties
1402140	100 A	1	2
1402141	100A	1	3
1402144	100 A	2	2
1402143	150 A	1	3
0042057	180 A	1	2
0042058	180 A	1	3
1401176	200 A	1	3



RÉPARTITEURS VICTRON ARGODIODE

Les répartiteurs de batterie à diodes permettent de charger simultanément deux batteries ou plus sur un alternateur, sans les connecter ensemble.

Décharger la batterie auxiliaire par exemple n'entraînera pas le déchargement de la batterie de démarrage. Ces répartiteurs ArgoDiode présentent une légère chute de tension grâce à l'utilisation de diodes Schottky.

Tous les modèles sont livrés avec une diode de compensation qui peut être utilisée pour réduire légèrement la tension de sortie de l'alternateur.

RÉF. **1401859BS** 80 A - 2 batteries

RÉF. **1401858BS** 100 A - 3 batteries

RÉF. **1401857BS** 120 A - 3 batteries

RÉF. **1401856BS** 140 A - 3 batteries

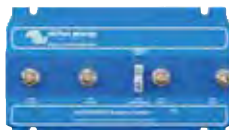

RÉPARTITEURS VICTRON ARGOFET

Les répartiteurs Argo FET permettent de charger simultanément plusieurs batteries à partir d'un seul alternateur ou chargeur, sans relier ces batteries entre elles.

Par rapport aux répartiteurs à diodes, les répartiteurs à FET présentent l'avantage d'une perte de tension extrêmement faible de 0,02 à 0,1 Volts selon la puissance distribuée.

RÉF. **1401855BS** 100 A - 2 batteries

RÉF. **1401853BS** 200 A - 2 batteries

RÉF. **1401854BS** 100 A - 3 batteries

RÉF. **1401820BS** 200 A - 3 batteries



* dont 1 dédiée à la batterie moteur

SECURITE

ELECTRONIQUE

NAVIGATION

MOULAGE

ELECTRICITE

CONFORT DECO

VIE A BORD

MOTEUR

ACCASTILLAGE

ENTRETIEN

LOISIRS

EQUIPEMENT PERSONNEL



Conseil Technique

Chargeurs de batterie : que choisir ?

Les phases de charge des batteries : les chargeurs de batteries ont pour rôle de recharger vos batteries par application d'une tension >12 V aux bornes de celles-ci. Ils effectuent un contrôle de la charge et varient tension et intensité en fonction du cycle de charge. Les chargeurs intelligents reconnaissent le type de la batterie (au plomb, gel...) et appliquent un cycle de charge différent suivant le cas. Un cycle de charge se compose de plusieurs étapes ou tension et intensité varient plus ou moins rapidement :

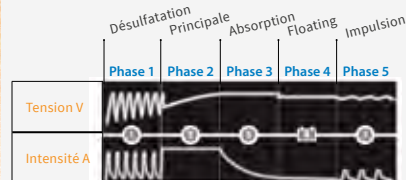

- ▶ **PHASE 1 DÉSULFATATION**
Envoi de pics de tension pour casser les cristaux de sulfate déposés sur les plaques.
- ▶ **PHASE 2 PRINCIPALE**
Tension haute et intensité élevée jusqu'à 80% de la charge totale.
- ▶ **PHASE 3 ABSORPTION**
Tension réduite pour diminuer les pertes de gaz pendant la fin de charge.
- ▶ **PHASE 4 FLOATING**
Tension constante avec courant faible pour maintien de la charge à 100%.
- ▶ **PHASE 5 IMPULSION**
Surveillance de la tension de la batterie et envoi d'une impulsion en cas de décharge (hivernage).

FAVORI

CHARGEUR DE BATTERIE AUTOMATIQUE VICTRON

Chargeur de faible puissance pour des batteries à électrolyte liquide, AGM ou gel. Étanche IP65. Ce chargeur adaptera automatiquement son algorithme de charge en fonction de la batterie. Protection contre la surchauffe et la connexion en polarité inversée. L'état de charge de la batterie est indiqué par 4 LED. Fournie avec câble de connexion à la batterie et branchement rapide



Modèle	Référence	Intensité max	Dimensions	Poids
6-12v	0064229BS	1.1 A	185 x 61 x 41 mm	0.56 kg

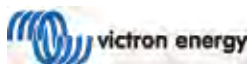

▶ CHARGEUR BLUESMART 12V

Grâce à une réduction de la dissipation thermique, ces chargeurs offrent un rendement de 94%. Consommation de moins d'un Watt en mode floating (conservation de charge). Le chargeur Blue Power comprend un système de gestion de charge "adaptative" contrôlé par un microprocesseur.

- Chargeur 7 étapes (test, charge en tension, charge avec intensité décroissante, remise en état, maintien de charge)
- Compensation thermique grâce au capteur inclus
- Mode de reconditionnement des batteries endommagées
- Mode charge des batteries Lithium/Ion
- Étanche IP65
- Fonction alimentation 12V

Appli BLU



Modèle	Référence	Intensité max	Capacité max de charge/entretien	Les plus	Dimensions	Poids
BlueSmart 12V / 5A	1404441BS	5A	10 / 45A	Chargeur 7 étapes	47 x 95 x 190 mm	0.73 kg
BlueSmart 12V / 7A	0042622BS	7A	20 / 70 A	Mode Recond et Supply	47 x 95 x 190 mm	0.73 kg
BlueSmart 12V / 10A	0042623BS	10A	50 / 95A	Compensation thermique	60 x 105 x 190 mm	0.73 kg
BlueSmart 12V / 15A	0042624BS	15A	70 / 150A		60 x 105 x 190 mm	0.90 kg

▶ CHARGEUR BLUESMART 12 V - IP67

Le chargeur étanche Blue Smart IP67 est le nouveau chargeur de batterie professionnel avec **Bluetooth intégré**. Il vous permet de vérifier l'état du chargeur et de la batterie depuis un smartphone ou une tablette. L'algorithme de charge à sept étapes tire le meilleur de votre batterie. Le chargeur donne à la batterie l'énergie dont elle a besoin, la maintient en état, et assure une meilleure performance... et une plus longue durée de vie.

Appli BLU



Modèle	Référence	Intensité max	Dimensions (L x l x p)	Poids
12v	0044432BS	13 A	211 x 85 x 60 mm	1.8 kg
12v	0064245BS	25 A	219 x 99 x 65 mm	2.4 kg

CHARGEURS DE BATTERIE ET BOOSTER

CHARGEUR BLUEPOWER 15-30A - IP22

GARANTIE
5 ANS
GARANTIE

Chargeurs 12V et 24V haute efficacité (93%), économiques (0.5W en veille). Charge 6 étapes (3 pour les batteries lithium). Mode veille avec réduction de la tension pour minimiser le dégazage et la corrosion des plaques quand la batterie est pleine.

- Protection surchauffe et inversion polarité. 11 Leds d'état.
- Dimensions 235 x 10 x 65mm.
- Poids 1.3kg.
- Câble de 1,5 mètre avec prise CEE.

 victron energy



Modèle	Référence	Sorties chargeur
12V / 15 A	0044489BS	1
12V / 20 A	0042040BS	3
12V / 30 A	1404428BS	3

TOP

CHARGEUR PHOENIX SMART SANS VENTILATEUR

Chargeurs de batterie sans ventilateur Phoenix Smart avec algorithme de charge adaptatif en 5 étapes. Cette fonction optimise automatiquement le processus de charge selon l'utilisation de la batterie. Modèle deux sorties destinées à l'entretien d'une batterie de démarrage, la seconde sortie est limitée à environ 3 ampères sous une tension légèrement plus basse. Modèles trois sorties permettant de charger trois batteries avec le même courant. Possibilité de mise en fonctionnement à distance. Ce modèle de chargeur permet également la charge des batteries Lithium-ion (LiFePO4).

 victron energy



RÉF. 0213426BS Câble d'alimentation

Modèle	Référence	Sorties chargeur
12V / 30 A	0064222BS	1 + 1
24V / 16 A	0064223BS	1 + 1
12V / 30 A	0064224BS	3
12V / 50 A	0064225BS	1 + 1
12V / 50 A	0064226BS	3



NEW

CHARGEUR CRISTEC YPOWER

Fabriqué en France, Les chargeurs-convertisseurs DC-DC YPOWER présentent des caractéristiques optimales tant sur le plan des performances que de celui de la connectique. Fonctionnant sans ventilateur, ils sont totalement silencieux. L'installation est rapide avec une connectique plug Play. La détection de la tension du réseau d'entrée est automatique, de 90 à 265 V (47-65 Hz), pour une utilisation internationale, et également sur groupe électrogène. La courbe de charge en 5 états est adaptable à tous les types de batterie (Plomb Calcium, AGM, gel, Lithium-Ion) pour une recharge rapide et complète, respectueuse de la batterie afin d'allonger sa durée de vie. Ils sont dotés de 3 sorties et un afficheur tactile est disponible en option



Modèle	Référence	Puissance fournie	Dimensions (L x H x P) mm	Poids en kg
12 V / 16 A	1404430	228 w	236 x 180 x 96	2.1
12 V / 25 A	1404431	356 w	236 x 180 x 96	2.1
12V / 40 A	1404432	570 w	289 x 195 x 106	3.5
24 V / 12 A	0002763	342 w	236 x 180 x 96	2.1
24 V / 20 A	0002684	570 w	289 x 195 x 106	3.5
24 V / 30 A	0002764	855 w	289 x 195 x 106	3.5



GARANTIE
5 ANS
GARANTIE



CHARGEUR CENTAUR

Chargeurs de batterie robustes et économiques, acceptant automatiquement une large plage de tension d'alimentation de 90 à 265 Volts et de 45 à 65 Hertz sans perte de puissance. Des capteurs de température protègent les circuits en régulant la tension de sortie.

- Boîtier alu avec revêtement époxy et visserie inox.
- 3 sorties à la puissance nominale.
- Circuits électroniques protégés par un vernis acrylique.
- Ampèremètre en face-avant.

 victron energy

Modèle	Référence	Capacité batterie	Raccordement	Nb de sorties	Dimensions (lxhxp) mm	Poids
12V / 20 A	0044475BS	80 - 200 A	M6	3	355 x 215 x 110	3,8kg
12V / 30 A	0044474BS	120 - 300 A	M6	3	355 x 215 x 110	3,8kg
12V / 40 A	0044434BS	160 - 400 A	M6	3	426 x 239 x 135	5 kg
12V / 50 A	0044209BS	200 - 500 A	M6	3	426 x 239 x 135	5 kg
12V / 60 A	0044435BS	240 - 600 A	M6	3	426 x 239 x 135	5 kg



NOCO
genius

BOOSTER DE DÉMARRAGE

Booster de démarrage lithium 12V qui sert également de source d'alimentation portable pour recharger des périphériques USB, comme un smartphone, une tablette, etc. Il permet de démarrer rapidement un véhicule dont les batteries sont déchargées. Il est doté d'une technologie de sécurité brevetée offrant des connexions anti-étincelles et une protection contre l'inversion de polarité, ce qui le rend sûr et facile à utiliser. Recommandé pour les véhicules à moteur essence jusqu'à 4 L.

RÉF. 0064522BS GB20 - 500 Ah

Recommandé pour les véhicules essence jusqu'à 6L et diesel jusqu'à 3L

RÉF. 0064523BS GB40 - 1000 Ah



ÉLECTRONIQUE

NAVIGATION

MOULAGE

ÉLECTRICITÉ

CONFORT DECO

VIE À BORD

MOTEUR

ACCASTILLAGE

ENTRETIEN

LOISIRS

ÉQUIPEMENT PERSONNEL



► **COUPE-BATTERIES ET COUPLEURS BLUE SEA**

Le choix du coupe-batterie ou du coupleur dépend de la puissance absorbée par les sources ou les consommateurs du circuit : moteur, alternateur. La marque américaine BlueSea propose des produits de qualité et innovants adaptés pour le montage sur nos embarcations de plaisance. Protection IP66, et contre les incendies pour le montage sur les bateaux moteurs. 2 versions disponibles :



► **SÉRIE M**

La série M supporte jusqu'à 300 A en continu.
 Fixation encastrée (par l'avant ou l'arrière) ou en applique.
 Dimensions compactes :
 72 x 72 x 78 mm (hors tout), Ø 67 x 45 mm (encastrement).

► **SÉRIE E**

La série E supporte jusqu'à 350 A en continu.
 Fixation encastrée ou en applique.
 Dimensions :
 98 x 98 x 79 mm (hors tout), Ø 92 x 41 mm (encastrement).

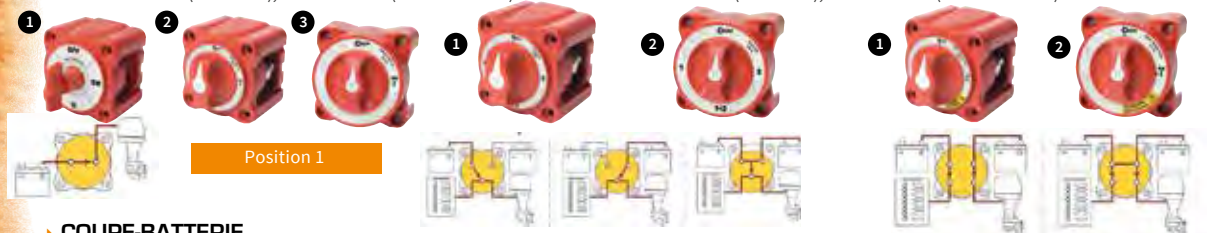

► **COUPE-BATTERIE**

Coupe-batterie unipolaire pour interrompre toute circulation de courant ou en coupleur de batterie manuel
 Coupe-batterie à clé

1 RÉF. **1401885BS** Série M

Coupe-batterie bouton

2 RÉF. **1401886BS** Série M

Coupe-batterie bouton

3 RÉF. **1401887BS** Série E



► **SÉLECTEUR COUPLEUR**

Sélecteur 4 positions, pour utiliser uniquement le parc 1, ou 2, ou coupler les deux parcs, ou interrompre les deux parcs (commutation sans chute de courant)

1 RÉF. **1401888BS** Série M

2 RÉF. **1401890BS** Série E

► **COUPLEUR DE BATTERIE**

Coupleur de batterie, permet l'utilisation de deux parcs de manière indépendante, couplés ou d'interrompre les 2 parcs.

1 RÉF. **1401889BS** Série M

2 RÉF. **1401891BS** Série E

► **COUPLEUR AUTOMATIQUE DE BATTERIE VICTRON CYRIX**

Connecte automatiquement les batteries en parallèle dès que l'une d'elles atteint une tension pré-établie (lors de la charge) et les déconnecte lorsque la tension chute en dessous du niveau «float» (en cours de décharge). Piloté par microprocesseur, le coupleur détecte la tendance pour fixer la tension de couplage (de 13 V à 13,8 V et de 26 à 27,6 V) et de découplage (de 11 V à 12,8 V et de 22 à 25,7 V). Chute de tension quasi-nulle. En branchant sur les 2 bornes du Star Assist un bouton poussoir (non fourni), on peut forcer le coupleur pour le démarrage du moteur pendant 30 secondes. IP54. Les kits sont fournis avec colliers de fixation, câbles de connexions.

Référence	Intensité Max	Conso continue nominale	Dimensions
1 1401902BS	180 A	< 4 mA	46 x 46 x 80 mm
1 1401901BS	Kit 180 A	< 4 mA	46 x 46 x 80 mm
2 1401899BS	Kit 500 A	< 4 mA	100 x 90 x 100 mm



► **COUPLEUR AUTOMATIQUE**

Couple automatiquement vos batteries, ou parcs, de démarrage et de servitude en phase de charge, et les isole en phase de décharge ou de démarrage. Supporte des alternateurs jusqu'à 120 A.

RÉF. **1402244BS**

► **COUPLEUR DE BATTERIE**

Utilisation des batteries de manière isolée (position 1 ou 2) ou couplées (position Both)
 Charge continue de 150A en 12V - Ø139 x 70 mm

1 RÉF. **1402048BS**



Charge intermittente de 300A en 12V - Ø133x133 mm

2 RÉF. **1402056BS**

Coupleur de batterie 300A -500A

3 RÉF. **0160983BS**

TOP



COUPLEUR AUTOMATIQUE ET MANUEL

Couple automatiquement vos batteries, ou parcs, de démarrage et de servitude en phase de charge, et les isole en phase de décharge ou de démarrage. Supporte des alternateurs jusqu'à 120 A. Permet le couplage manuel des batteries si votre batterie de démarrage avait un problème.

RÉF. **1402243BS**



▶ COSES DE BATTERIE

A double serrage.
En laiton, vendues par paire (+ et -).

RÉF. 1401164BS



▶ COSES DE BATTERIE

Vendues par paire (+ et -)

1 RÉF. 1402065BS Laiton 2

RÉF. 1402024BS Zinc



▶ COSES DE BATTERIE AUTOMATIQUE

Permet un contact de très faible résistance électrique. Vendues par paire (+ et -).

RÉF. 1402041BS



▶ PROTECTIONS POUR COSES

Vendues par paire (+ et -)

RÉF. 1401163BS



▶ BORNE POUR COSES

RÉF. 0047163BS Positif

RÉF. 0047164BS Négatif



▶ COSES À SERTIR

Lot de 4.

RÉF. 1404051BS 10 mm2 - Ø 8,4 mm

RÉF. 1402780BS 16 mm2 - Ø 8,4 mm

RÉF. 1402781BS 25 mm2 - Ø 8,4 mm

RÉF. 1402045BS 25 mm2 - Ø 10,5 mm

RÉF. 1402044BS 35 mm2 - Ø 8,4 mm

RÉF. 1404052BS 35 mm2 - Ø 10,5 mm

RÉF. 1402046BS 50 mm2 - Ø 10,5 mm



▶ CÂBLES ELECTRIQUES MULTI-BRINS

RÉF. 1402380BS 2 x 1,5 mm2- HO5VV-F-le m.

RÉF. 1402381BS 2 x 2,5 mm2- HO5VV-F-le m.

RÉF. 1402501BS 3 x 2,5 mm2- HO5VV-F-le m

RÉF. 0042431BS 3 x 2,5 mm2- HO7RN-F-le m.

RÉF. 0042432 3 x 6 mm2



▶ BOÎTIER AVEC COUPE-BATTERIE UNIPOLAIRE

RÉF. 1402028BS 100 A

▶ COUPE-BATTERIE COMPACT UNIPOLAIRE

Positions: OFF-ON-OUT pour enlever le pomméau utilisé comme anti-vol.

RÉF. 0060541BS OFF-ON-OUT



▶ COUPE-BATTERIE BIPOLAIRE

RÉF. 1400019BS 120 A

▶ COUPE-BATTERIE UNIPOLAIRE

RÉF. 0160984BS 300 A

RÉF. 0160985BS 300 A avec clef



CÂBLES ELECTRIQUES PAR 10 METRES

Vendu par 10m	▶ HO7VK INTÉRIEUR	
	Rouge	Noir
1,5 mm2	1402515BS	1402514BS
2,5 mm2	1402734BS	1402733BS
4 mm2	1402779BS	1402778BS
6 mm2	1402664BS	1402663BS



▶ CÂBLES ELECTRIQUES AU METRE

Vendu au mètre	▶ HO7VK INTÉRIEUR		▶ HO7RN-F EXTÉRIEUR	▶ EXTRA-FLEXIBLE INTÉRIEUR	
	Rouge	Noir	Noir	Rouge	Noir
10 mm2	1402311BS	1402310BS	0042433	-	-
16 mm2	1402317BS	1402316BS	0042434	-	-
25 mm2	1402326BS	1402325BS	0042435	0064548	0064545BS
35 mm2	1402336BS	1402335BS	0042436	0064553	0064551
50 mm2	1402351BS	1402350BS	0042437	0064555	0064554
70 mm2	-	-	0042438	-	-



Pour consultez les prix flashez le
 Qr-code ou www.bigship.fr avec
 la référence



1

2



3

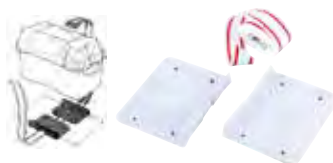

► BAC À BATTERIE

Dim. hors tout (L x l x h) : 340 x 230 x 250 mm / Dim. internes (L x l x h) : 280 x 195 x 230 mm

1 RÉF. **1401165BS** Livré avec couvercle et sangle de fixation. Polypropylène résistant à l'acide.

Dim. hors tout (L x l x h) : 431 x 257 x 256 mm / Dim. internes (L x l x h) : 339 x 199 x 224 mm

2 RÉF. **1402011BS**

Dim. hors tout (L x l x h) : 470 x 225 x 255 mm / Dim. internes (L x l x h) : 385 x 175 x 225 mm

3 RÉF. **1402002BS**

Dim. hors tout (L x l x h) : 330 x 225 x 270 mm. / Dim. internes (L x l x h) : 265 x 180 x 190 mm.

3 RÉF. **1402001BS** Avec couvercle et sangle fixation. Pour batteries 70 A max.

Dim. hors tout (L x l x h) : 345 x 210 x 280 mm. / Dim. internes (L x l x h) : 325 x 185 x 190 mm.

3 RÉF. **1402009BS** Avec couvercle et sangle fixation

► SUPPORT UNIVERSEL BAC BATTERIE

Composé de 2 supports à fixer et d'une sangle.

RÉF. **1402003BS**

CONTROLEUR DE BATTERIE VICTRON BMV SÉRIE



Contrôleur de batterie de haute précision (10 mA), avec nouvel afficheur LCD, les nouveaux BMV-700 et le BMV-702 indiquent l'état de charge exact de la batterie en Ampères-heures, la consommation en Watt, etc. Les appareils sont fournis avec shunt et cordon de raccordement ainsi que le cordon de 12m prêts pour l'installation et un branchement très simple.

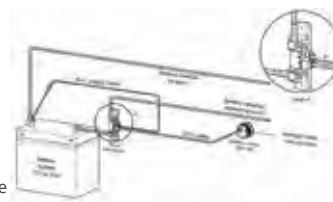

RÉF. **1401799BS** BMV-700 - 1 parc batterie

Le BMV-702S est équipé d'une deuxième lecture de tension, de température ou de tension médiane, qui pourra être utilisée, par exemple, pour une batterie de démarrage ou auxiliaire. Interface VE.Direct (Victron). Dim. : Ø 52, prof. 31 mm. Ø HT 62,4 mm.

RÉF. **1401798BS** BMV-702 - 1 parc batterie + tension 2eme parc

FAVORI



► SONDE CONNECTÉE SMART BATTERIE SENSE VICTRON



La Smart Battery Sense est une sonde de température et de tension, sans fil, pour équiper des batteries de chargeurs solaires MPPT Victron. Grâce à l'installation d'une sonde de tension et de température, les batteries se chargeront mieux, ce qui améliorera leur efficacité de charge et prolongera leur durée de vie.

RÉF. **0064232BS**



► TABLEAU DE CONTRÔLE



Ces deux tableaux de contrôle permettent le contrôle et la surveillance complète de tous les appareils VE.Net connectés. Installation très simple. Ecrans personnalisables. C'est l'outil idéal de surveillance pour votre système électrique. Le modèle couleur en plus de son affichage couleur permet la consultation des données sur Internet. Exemples de données consultables en fonction du réseau électrique : % décharge des batteries, part de l'énergie provenant du solaire/ponton, consommation, etc...

RÉF. **0044630BS** Afficheur en couleur



TOP

GY S INDICATEUR DE CHARGE SANS FIL



Innovant, l'indicateur de charge sans fil WIRELESS est conçu pour surveiller en temps réel l'état de charge des batteries 12 V et 24 V. Simple d'utilisation grâce à son application dédiée, il permet de conserver l'historique des tests pour gérer efficacement une flotte de batterie. Compatible avec les batteries ACIDE-PLOMB/ START&STOP / AGM / EFB / GEL 12 V et 24 V d'une capacité de 7 à 230 Ah. Compact et très discret, Boîtier étanche IP65, Température de fonctionnement de -20°C à +85°C

- Interface ergonomique et facile d'utilisation
- Rapport de test complet (heure, date, nom, etc)
- Partage des résultats par e-mail
- Historique des tests
- Portée de la connexion : 10 m

REF. 0222793BS



TESTEUR MULTIMÈTRE



Testeur multimètre digital de 0 à 500V, alternatif et continu. Protection et indication lors d'inversion de polarité ou de choix de mauvais calibre. Dim. 128 x 70 x 24 mm.

REF. 1402067BS



TESTEUR DE BATTERIE SLIVERLINE

Testeur de batterie et de système de charge analogique pour une indication exacte.

Permet le contrôle des batteries plomb-acide automatiques de 6 V ou 12 V, sert également à tester la performance des systèmes de charge.

Fournis avec les deux pinces, long. câbles 300mm

REF. 0213302BS

VOLTMÈTRE ANALOGIQUE

Boîtier à façade étanche avec éclairage de fond. Affichage de 8v à 18v, diamètre ext : ø 57mm diamètre encastrement : ø 52mm Profondeur minimum : 55mm

REF. 1402605BS Noir



AMPÈREMÈTRE ANALOGIQUE

Boîtier à façade étanche avec éclairage de fond. Idéal pour tableau de bord. Affichage de 0 - 60 A. Branchement 12 V.

REF. 1504100BS Noir

REF. 1504300BS Blanc



VOLTMÈTRE ANALOGIQUE

Boîtier à façade étanche avec éclairage de fond. Idéal pour tableau de bord. Affichage de 8 à 18 V. Branchement 12 V.

REF. 1504108BS Noir

REF. 1504309BS Blanc



COFFRET D'ALIMENTATION 230 V

Coffret étanche prêt à brancher. 1 entrée avec interrupteur bipolaire 30 mA. 2 sorties avec 2 disjoncteurs 16 A. 2 emplacements libres. Dim. 170 x 170 x 100 mm.

REF. 1407003BS



COFFRET DIFFÉRENTIEL 230 V AVEC PRISE

Arrivée en 230 V sur disjoncteur différentiel 30 mA. Départ sur 2 bornes 15 A maxi + 1 prise 15 A en façade avec couvercle. Protection IP 55. Dim. 250 x 120 x 95 mm.

REF. 1407004BS



COFFRET DIFFÉRENTIEL

Boîtier en polypropylène résistant aux hydrocarbures et insensible aux variations de température. Le boîtier est livré câblé : il suffit de le connecter au circuit alternatif du bord.

REF. 1405039BS 16 A

REF. 1405040BS 32 A



VOLTMÈTRE ENCASTRABLE 2 TENSIONS

Tensions : 5 V-30 V
Entrée 12-24 V
Matériau : ABS

REF. 0223098BS



VOLTMÈTRE

Cet accessoire en saillie est idéal pour vérifier la tension des batteries

1 REF. 0044180BS Applique

2 REF. 0044179BS Encastrable

VOLTMÈTRE + 2 PORTS USB

Cet accessoire idéal en complément du tableau électrique avec voltmètre et double prise USB

3 REF. 0044152BS

SECURITE

ELECTRONIQUE

NAVIGATION

MOULAGE

ELECTRICITE

CONFORT DECO

VE A BORD

MOTEUR

ACCASTILLAGE

ENTRETIEN

LOISIRS

EQUIPEMENT PERSONNEL

Pour consultez les prix flashez le
 Qr-code ou www.bigship.fr avec
 la référence



► PRISE ET RALLONGE DE QUAI ELECTRA 16AH

Ensemble prise, socle et rallonge de belle qualité avec une protection IP56.

Pris en socle avec blocage. Rallonge avec prise femelle Electra et prise Mâle CEE 16 A, câble de type HO700-F de 3*2.5 mm² particulièrement résistant aux UV, à l'abrasion et à l'eau de mer.

► RALLONGE DE QUAI

Diamètre : 10mm
 3x2.5mm² - 16amp

REF. **0161755BS** 15m

REF. **0161756BS** 25m

► SOCLE 16A-250V

Diamètre vis : 4mm
 Entraxe : 61mm

REF. **0161754BS**



► FICHE 16A-250V

Homologué CE ISO13297
 Indice de protection : IP56

REF. **0161753BS**

► SOCLE 16A-250V

Diamètre perçage : 53.5 mm
 Diamètre extérieur : 87 mm
 Étanchéité : IP56m

REF. **0222205BS**



► RALLONGE 230V P17

Rallonge 3 x 1,5 mm² mâle et femelle P17. Puissance maxi : 3700 W.

REF. **1402760BS** 15m

REF. **1402759BS** 25m -Néoprène + sac

Rallonge néoprène, 3 x 2,5 mm² mâle et femelle P17.

REF. **0062764BS** 25m

REF. **0044328BS** 40m -Néoprène + sac



► FICHE ÉTANCHE 230V

Étanche aux projections d'eau.

REF. **1405079BS** Fiche mâle

REF. **1405080BS** Fiche femelle

► BOÎTIER ÉTANCHE

Boîtier de protection étanche, pour protéger les prises standards des projections d'eau. En plastique résistant.

REF. **1402508BS**



► ENROULEUR ÉLECTRIQUE

Tambour en plastique moulé, monté sur support métallique tubulaire. Protégé par disjoncteur thermique.

10 m de câble : 3 x 1,5 mm²
 Tension électrique : 250 V

REF. **0064508BS** 16 A

► CÂBLE ÉLECTRIQUE ÉTANCHE



Normes CE, pour compléter les prises de courant. Tresse en cuivre multiple haute conductivité. Double gaine de protection, la première, particulièrement résistante, empêche toute coupure accidentelle, la seconde résiste à l'eau de mer, à l'huile et à la corrosion.

Vendu au mètre.

REF. **1402405BS** 16A/220V 3 x 2.5 mm²

REF. **1405412BS** 32A/220V 3 x 6 mm²



► PRISE 220 V ENCASTRABLE INTÉRIEUR

Intensité maxi 16 A.

REF. **0222449BS**



► PRISE INTÉRIEURE À ENCASTRER

Joint d'étanchéité.

REF. **1405078BS**

FAVORI

SUPPORT BALCON POUR CÂBLE

Lot de 6 clips plastiques résistants aux UV et permettant la fixation de la prise de quai au balcon pour dégager le plan de pont.

REF. **0144112BS** kit de 6



SANDOW ÉLASTIQUE AVEC MOUSQUETON INOX



REF. **0223921** 60 cm

REF. **0223922** 90 cm

NEW



▶ SOCLE MÂLE P17 MONOPHASE

Branchement à poste sur le bateau.

- ❶ RÉF. 1405083BS 230V-16A
Version encastrable
- ❷ RÉF. 1405084BS 230V-16A
- ❸ RÉF. 1405176BS 230V-16A

▶ FICHE MÂLE P17 MONOPHASE

Pour branchement coté quai. Connexion rapide et presse étoupe étanche.

- RÉF. 1405082BS 230V-16A
- RÉF. 1405038BS 230V-32A

▶ FICHE FEMELLE P17 MONOPHASE

Pour branchement coté bateau, ou prolongateur. Connexion rapide et presse étoupe étanche.

- RÉF. 1405046BS 230V-16A
- RÉF. 1405037BS 230V-32A

▶ ADAPTATEUR PRISE DE QUAI 16A/32A

Adaptateur 50 cm permettant d'adapter des rallonges 32 A sur bornes de quai 16 A. Charge maximal 16A/ 3Kw

RÉF. 0223232

▶ ADAPTATEUR FEMELLE 32A / MÂLE 16A

RÉF. 0223606



▶ ADAPTATEUR À FIL CEE P17 16 A

Prise femelle CEE / fiche mâle standard

- ❶ RÉF. 1405103BS

Prise mâle CEE / fiche femelle standard

- ❷ RÉF. 1402086BS

▶ ADAPTATEUR PRISE QUAI CEE P17 16 A

Permet de connecter une prise française sur un socle ou prise CEE femelle.

RÉF. 1405101BS 10/16A

▶ ADAPTATEUR PRISE QUAI CEE P17 16 A DOUBLE SORTIE

Prise double IP 44 | P17 | 16A.

RÉF. 0062763BS



▶ PRISE DE BORD ÉTANCHE OSCULATI

- ❶ RÉF. 1405173BS Socle inox mâle 30 A côté bateau
- ❷ RÉF. 1405108BS Fiche femelle 30 A
- ❸ RÉF. 1405109BS Capuchon pour fiche 16 A
- ❶ RÉF. 1405172BS Socle inox mâle 50 A côté bateau
- ❷ RÉF. 1405106BS Fiche mâle 50 A
- ❸ RÉF. 1405107BS Capuchon pour fiche 50 A



▶ PRISE DE BORD ÉTANCHE HUBBELL

- ❶ RÉF. 1405054BS Socle PVC mâle 16 A côté bateau
- ❷ RÉF. 1405056BS Fiche femelle 16 A
- ❸ RÉF. 1405055BS Capuchon fiche 16 A et 32 A
- ❶ RÉF. 1405105BS Socle PVC mâle 32 A côté bateau
- ❷ RÉF. 1405102BS Socle Inox mâle 32 A côté bateau
- ❷ RÉF. 1405104BS Fiche femelle 32 A
- ❸ RÉF. 1405055BS Capuchon pour fiche 16 A et 32 A



▶ PRISE DE BORD ÉTANCHE MARIN'CO

- ❶ RÉF. 1402660BS Socle PVC mâle 16 A côté bateau
- ❶ RÉF. 1402743BS Socle Inox mâle 16 A côté bateau
- ❷ RÉF. 1405185BS Fiche femelle 16 A
- ❸ RÉF. 1405186BS Capuchon pour fiche 16 A
- ❶ RÉF. 1402744BS Socle PVC mâle 32 A côté bateau
- ❶ RÉF. 1402745BS Socle Inox mâle 32 A côté bateau
- ❷ RÉF. 1402742BS Fiche femelle 32 A
- ❸ RÉF. 1405187BS Capuchon pour fiche 32 A



▶ PORTE-FUSIBLES ÉTANCHE

Porte-fusible volant étanche en thermoplastique rouge pour fusible enfichable de 2 à 30 A. 2 fils de sortie 4 mm².

RÉF. 1402456BS



▶ ASSORTIMENT DE 9 FUSIBLES ENFICHABLES

Assortiment de 9 fusibles 2, 3, 5, 7,5, 10, 15, 20, 25 et 30 A

RÉF. 1400102BS



▶ ASSORTIMENT DE 7 FUSIBLES 5-30A

5, 7,5, 10, 15, 20, 25, 30 A

RÉF. 0222448BS



▶ TABLEAU PORTE-FUSIBLES ENFICHABLES



Accepte les fusibles enfichables ATO/ATC (fusibles non fournis). Intensité max par porte-fusibles : 30 A DC. Intensité max du tableau: 100 A DC. Tension d'utilisation maxi 32 V DC. Bus de masse intégré et bornier de raccordement à vis. Emplacement pour fusibles de rechange.

RÉF. 1402450BS 6 fusibles - 93 x 63,5 mm

RÉF. 1402451BS 12 fusibles - 164 x 63,5 mm



▶ PORTE-FUSIBLES VERRE

Pour fusible verre 5 x 20 et 6,3 x 32. Câble 5 mm².

RÉF. 1400101BS 30A



▶ PORTE-FUSIBLES VERRE

Pour fusible verre 5 x 20.

RÉF. 1402454BS 10A

▶ FUSIBLES VERRE 5 X 20

Vendus par 3

RÉF. 1400110BS 1A

RÉF. 1400111BS 2A

RÉF. 1400112BS 3A

RÉF. 1400113BS 5A

RÉF. 1400114BS 10A

RÉF. 1400115BS 15A



▶ PORTE-FUSIBLE VERRE

Porte-fusible volant étanche pour fusible verre 6,3 x 32.

RÉF. 1402532BS 30A



▶ PORTE-FUSIBLES ENFICHABLE

Boîte porte-fusibles étanche. Couverture translucide étanche aux projections d'eau avec joint.

RÉF. 1402530BS 4 fusibles

RÉF. 1402699BS 6 fusibles



▶ FUSIBLE ENFICHABLE

RÉF. 1400120BS 5 x 20 et 5 x 30 A

RÉF. 1402547BS 3 x 20 A

RÉF. 1402548BS 3 x 30 A

▶ FUSIBLES ENFICHABLES RÉARMABLES

Remplace les fusibles enfichables standards sur les tableaux électriques. Réarmement standard en appuyant sur le bouton sur la tête.

RÉF. 1402666BS 5A - les 5

RÉF. 1402667BS 10A - les 5

RÉF. 1402668BS 15A - les 5

RÉF. 1402669BS 20A - les 5



▶ BOÎTE PORTE-FUSIBLES RÉARMABLE



Boîte porte-fusible en polycarbonate avec couvercle transparent pour un meilleur contrôle. Barrette de connexions en bronze recouvert d'argent pour une meilleure conductivité. Utilisable en 12V ou 24V. Intensité max par fusible : 20 amp, Intensité max du boîtier 100 amp.

RÉF. 1402672BS 6 fusibles

RÉF. 1402673BS 12 fusibles



▶ TABLEAU PORTE-FUSIBLES VERRE

Boîtier polycarbonate à 6 emplacements. Accepte les fusibles verres 6,3 x 32 mm (non fournis). Intensité max par porte-fusible : 30 A DC. Intensité max du tableau: 100 A DC. Tension d'utilisation maxi 32 V DC. Bus de masse intégré et bornier de raccordement à vis. Dim. (h x l x p) 127 x 89 x 32 mm.

RÉF. 1402400BS

▶ FUSIBLES VERRE 6,3 X 32

Vendus par 3

RÉF. 1400103BS 1A

RÉF. 1401104BS 2A

RÉF. 1401105BS 5A

RÉF. 1401106BS 10A

RÉF. 1400107BS 15A

RÉF. 1401108BS 20A



▶ PORTE-FUSIBLE ENCASTRABLE

Pour fusibles verre 5 x 20. Connexion à souder.

RÉF. 1402453BS 10A - 12V





► PORTE-FUSIBLE ANL

Porte fusible avec socle et couvercle pour fusible ANL.

Réf. 1405929BS 300 A max

Réf. 1405930BS 700 A max



► RELAIS UNIVERSEL 4 BORNES
12V 30A

Relais universel 1 contact

Réf. 1400030BS



► FUSIBLE ANL PLATS

Réf. 1402685BS 50 A

Réf. 1406816BS 100 A

Réf. 1406818BS 150 A

Réf. 1405932BS 200 A

Réf. 1406814BS 250 A

Réf. 1405933BS 300 A

Réf. 1405936BS 325 A

Réf. 1402658BS 500 A



DISJONCTEUR THERMIQUE BLUESEA SÉRIE 285

Disjoncteur thermique étanche IP67 et antidéflagrant. Avec levier rapidement visible en position disjunctée. Tension maxi 48 V.



1 MONTAGE EN APPLIQUE

Réf. 2003871BS 40 A

Réf. 2003562BS 50 A

Réf. 2003880BS 70 A

Réf. 2003865BS 80 A

Réf. 2003566BS 120 A

Réf. 0002834BS 150 A

2 MONTAGE ENCASTRÉ

Réf. 0066337 30 A

Réf. 0066338 40 A

Réf. 2003866 50 A

Réf. 2003879BS 70 A

Réf. 2003867BS 80 A

Réf. 2003868BS 100 A

Réf. 2003869BS 120 A

TOP



► BOÎTIER DE CONNEXION ÉTANCHE

Avec connecteur 6 plots intégré. Connexion à visser 10 mm². Dim. 146 x 71 x 44 mm.

Réf. 1405048BS

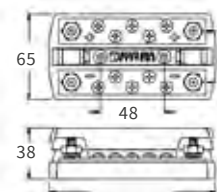
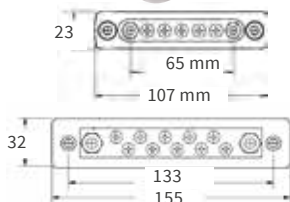

124 mm

► BARRETTES DE CONNEXION

Cuivre étamé et support polycarbonate.

1402500BS 100 A - 5 sorties

1402509BS 150 A - 10 sorties

1402510BS 150 A - 20 sorties

► BARRETTE DOUBLE DE CONNEXION

Combine un connecteur positif (5 sorties) et un connecteur négatif (5 sorties) sur un même bloc. Cuivre étamé et couvercle polycarbonate transparent.

Réf. 1402520BS 150 A

Pour consultez les prix flashez le
 Qr-code ou www.bigship.fr avec
 la référence



▶ PASSÉ-CÂBLE ÉTANCHE

Les passe-câbles Seaview assurent une parfaite étanchéité (IPX 7) au passage des câbles du réseau électronique du bord.

La gamme est disponible en 3 tailles et en 3 finitions : en ABS, alu anodisé noir ou inox. Chaque passe-câble est livré avec sa visserie inox.

Référence	Finition	Dimensions câble/prise
1 0044347BS	ABS	13,5 / 20mm
0044348BS	ABS	27 / 35mm
0044349BS	ABS	Multiple 12,7 / 17 mm
0044350BS	Alu noir	13,5 / 20mm
2 0044351BS	Alu noir	27 / 35mm
3 0044352BS	Alu noir	Multiple 12,7 / 17 mm
0044353BS	Inox	13,5 / 20mm
0044354BS	Inox	27 / 35mm
0044355BS	Inox	Multiple 12,7 / 17 mm

▶ PASSÉ-FILS ÉTANCHES

Pour l'installation de votre électronique de bord, le passe fil Scanstrut est le produit idéal ! Il assure une étanchéité fiable à vos passages de câble. Sa forme compacte en fait un joint très solide, résistant aux impacts, sans aucun bord saillants. Il est disponible en deux versions, une version en plastique résistant aux UV, et une version Inox pour une durabilité fantastique !

SCANSTRUT



Modèles	Ø de câble	Ø de connecteur max	Référence
DS16 plastique	2 à 8 mm	16 mm	1402674BSBS
DS16 inox			1402675
DS21A plastique	4 à 8 mm	21 mm	1402676
DS21B plastique			1402677
DS21B inox	9 à 14 mm	21 mm	1402681
DS30 plastique	9 à 14 mm	30 mm	1402678
DS30 inox			1402682
DS40 plastique	12 à 15 mm	40 mm	1402679
DS40 inox			1402683

▶ PASSÉ FIL GLOMEX



Obturbateur en nylon permettant de traverser une cloison ou le pont pour faire passer jusqu'à 2 fils

RÉF 0102029BS



▶ PRISE DE PONT 12V LAITON CHROMÉ

Prise + fiche étanches.
 Intensité max 10 A. Socle Ø 35 mm.

RÉF 1405018BS 2 plots

RÉF 1405019BS 3 plots

RÉF 1405020BS 4 plots

▶ PRISE DE PONT 12V POLYCARBONATE

Prise + fiche étanches.
 Intensité max 8 A.
 Socle Ø 40 mm.

RÉF 1405030BS 2 plots

RÉF 1405031BS 3 plots

RÉF 1405032BS 4 plots



▶ PASSE FIL LAITON CHROMÉ

Avec presse étoupe caoutchouc.

RÉF 1405016BS Câble Ø 6 mm - les 2

RÉF 1405017BS Câble Ø 8 mm - les 2



▶ PASSE FILS EN CAOUTCHOUC

Permet d'assurer l'étanchéité lors du passage d'un câble à travers un support

RÉF 1405111BS Câble Ø 5 mm - les 5

RÉF 1405110BS Câble Ø 7 mm - les 5

RÉF 1405112BS Câble Ø 8 mm - les 5

RÉF 1405113BS Câble Ø 10 mm - les 5

RÉF 1405117BS Câble Ø 12 mm - les 5



▶ PRISE DE PONT ÉTANCHE 12V

Étanchéité IP66. Prise + fiche + 2 bouchons.
 Nylon chargé fibre de verre. Intensité 10 A.
 Socle 45 x 45 mm. Hauteur 70 mm. Pour câble de Ø 5 à 8 mm.

RÉF 1405170BS 2 plots

RÉF 1405171BS 3 plots



▶ FER A SOUDER GAZ DE PRECISION

Pour travaux de brasage fin avec flamme vive ou avec tête de soudage catalytique avec panne. Il se recharge grâce à du gaz briquet. Température de service : environ 1300 C°

REF. 0222955BS

▶ COFFRET FER A SOUDER GAZ

Fer à souder à Gaz rechargeable. Allumage automatique par Piezo
Appareil 3 en 1: flamme vive, panne de fer à souder, air chaud

REF. 0222578BS

▶ ROULEAUX FILS DE SOUDURE

Ø 1 mm. 2 tubes de 15 gr.

REF. 1305045BS Par 2

▶ MINI CHALUMEAU

Mini chalumeau pour multiples usages
3 Positions de réglage de la flamme
Briquet à gaz coupe-vent-Léger et compact il se transporte facilement-Bouton On/Lock pour un maximum de sécurité-Rechargeable avec gaz briquet

REF. 0222956BS



▶ RECHARGE DE GAZ POL BRIQUET

REF. 0002618 100 ml



▶ PINCE À SERTIR

Pour dénuder et sertir les fils électriques.

REF. 1330077BS



▶ COSSES CEIL À SERTIR PRÉ-ISOLÉES

Rouge : câble de 0.5 à 1 mm²
Bleue : câble de 1.5 à 2.5 mm²
Jaune : câble de 3 à 6 mm²
Pré isolées. Vendues par 10

REF. 1404045BS Ø 4 mm - rouge x 10

REF. 1404046BS Ø 6 mm - bleue x 10

REF. 1404047BS Ø 8 mm - bleue x 10

REF. 0064474BS Ø 4 mm - jaune x 10

REF. 1404048BS Ø 8 mm - jaune x 10

REF. 1404044BS Ø 10 mm - jaune x 10



▶ COSSES PLATES À SERTIR PRÉ-ISOLÉES

Rouge : câble de 0.5 à 1 mm²
Bleue : câble de 1.5 à 2.5 mm²
Jaune : câble de 3 à 6 mm²
Pré isolées. Vendues par 10

1 REF. 1404042BS Femelle rouge x 10

2 REF. 1404043BS Mâle rouge x 10

1 REF. 1402043BS Femelle bleue x 10

2 REF. 1402042BS Mâle bleu x 10

1 REF. 1404063BS Femelle Jaune x 10

2 REF. 0064473BS Mâle Jaune x 10

▶ COSSES PLATES THERMORÉTRACTABLES

REF. 0064484BS Mâle rouge x 4

REF. 0064486BS Femelle rouge x 4

REF. 0064485BS Mâle bleu x 4

REF. 0064487BS Femelle bleue x 4

REF. 0064488BS Femelle Jaune x 4



▶ ASSORTIMENT 10 COSSES CEIL À SERTIR PRÉ-ISOLÉES

4 rouges Ø 4 mm
4 bleues Ø 6 mm
2 jaunes Ø 8 mm

REF. 0064478BS

▶ COSSES CEIL THERMORÉTRACTABLES

REF. 0064480BS Ø 4 mm - rouge x 4

REF. 0064481BS Ø 6 mm - bleue x 4

REF. 0064482BS Ø 8 mm - jaune x 4

REF. 0222131BS Ø 10 mm - jaune x 4



▶ PROLONGATEURS À SERTIR ISOLÉS

REF. 0064476BS Bleu x 10

REF. 0064477BS Jaune x 10

REF. 0064475BS Rouge x 10

▶ ADHÉSIF ISOLANTÉLECTRIQUE

10 m x 19 mm.

REF. 1402083BS Rouge

REF. 1306061BS Noir

REF. 1306060BS Blanc

▶ RUBAN AUTO-VULCANISANT SILICONE

Résiste à des températures de -65° à +260° permettant des réparations de fortune sur les pièces mécaniques. Résiste également à 48 bar de pression, une élongation de 300% et permet une isolation électrique de 8000V par couche.
3 m x 25 mm.

REF. 1251011BS Blanc

REF. 1251012BS Noir

REF. 1251010BS Translucide



▶ PROLONGATEURS À SERTIR THERMORÉTRACTABLES

REF. 1405057BS Bleu x 4

REF. 1405058BS Jaune x 4

REF. 1405059BS Rouge x 4

REF. 0064479BS Assortiment x 10



▶ RUBAN AUTO-AMALGAMANT

Idéal pour l'électricité à bord. Il se soude aussitôt qu'il est appliqué pour former une pellicule étanche et résistante à la corrosion. Excellentes propriétés à haute tension (rigidité diélectrique 35kv / mm). Résiste à une plage de température de -95°C à 90°C.

REF. 0223820 19 mm x 5 m - Blanc

REF. 0223821 19 mm x 5 m - Noir

REF. 0223822 25 mm x 5 m - Blanc

REF. 0223823 25 mm x 5 m - Noir



Pour consultez les prix flashez le
 Qr-code ou www.bigship.fr avec
 la référence



▶ CONNECTEUR 2 À 5 CONDUCTEURS 3M

Connecteur auto-dénudant par déplacement longitudinal de l'isolant et contact très haute compression équivalent à une soudure froide

REF. 0064155BS 2 conducteurs 0.5/ 2.5 mm² les 4

REF. 0064153BS 2 à 5 conducteurs 0.3/ 0.9 mm² les 4



▶ BARRETE DE CONNECTEURS

REF. 1405142BS 12 connecteurs - 4 mm²

REF. 1405141BS 6 connecteurs - 10 mm²



▶ GAINES THERMO

Pour toutes les applications nécessitant une très bonne protection contre l'humidité préférez les modèles auto-adhésifs 100% étanches. L'adhésif enduit sur toute la surface interne de la gaine assure alors une meilleure liaison entre le produit recouvert et la gaine. Le Ø initial est réduit à sa moitié après chauffage au pistolet à air chaud, décapeur thermique ou encore au fer à souder sans contact

LOT DE 10 GAINES THERMO

REF. 0064489BS Ø 3,5 mm Lg. 5 cm



▶ NETTOYANT CONTACTS



Nettoyant contacts séchage rapide dissout efficacement les huiles, dépôts gras, salissures, poussières, résidus de flux de soudure et la condensation sur les équipements électriques ou électroniques, y

compris le matériel délicat. Sa formule non conductrice et à évaporation rapide ne laisse aucun résidu et est compatible avec tous les métaux, plastiques et caoutchoucs.

REF. 0223237 BS400ml

▶ GEL SILICONE ISOLANT

Gel silicone isolant bi-composants pour l'étanchéité des connexions. A utiliser dans les boîtes de dérivation ou les connecteurs spécifiques. Non toxique, immergeable (IP68). Polymérisation rapide même à température négative.

REF. 1205120 300 ml



TOP

JOINT À SOUDER



Gaine thermo rétractable avec anneau en étain qui assure une soudure totalement étanche.

REF. 0062045BS 0.8 / 2 mm² rouge les 5

REF. 0062046BS 2 / 4 mm² bleue les 5

REF. 0062047BS 3 / 6 mm² jaune le 5

▶ COSSE À PERFORATION D'ISOLANT

Pour dérivations, jonctions ou terminaisons. Adapté aux câbles souples ou rigides.

REF. 0062049BS 1 / 2.6 mm² les 5

REF. 0062051BS 2.6/ 6.6 mm² les 5



BORNE POUR CONDUCTEUR WAGO

FAVORI



Permettant de connecter rapidement jusqu'à 5 fils de 4 mm² maximum.

REF. 0062053BS Borne 2 fils les 8

REF. 0062055BS Borne 3 fils les 6

REF. 0062057BS Borne 5 fils les 4

REF. 0213690BS Borne 2 fils les 6

▶ COSSE SPÉCIALE MOTEUR

Composé de 10 broches, 10 douilles, 20 isolants.

REF. 1402502BS



▶ COLLIERS RILSAN

Lot de 10.

REF. 1304207BS 160 x 2,5 mm

REF. 1304208BS 250 x 4,8 mm

REF. 1304209BS 390 x 4,8 mm

REF. 0224297 160 x 2.5 mm 100 pièces

REF. 0224300 360 x 4.8 mm 50 pièces

REF. 1304204 250 x 4.8 mm 100 pièces

REF. 1404205 295 x 7.6 mm 100 pièces

REF. 1304211 295 x 7.6 mm 10 pièces



▶ FIXATION POUR COLLIERS RILSAN

Dim. 28 x 28 mm. Auto-adhésive.

Pour collier Rilsan de largeur max 4,8 mm.

REF. 1304216BS Lot de 10





► PRISE ALLUME-CIGARE 12 V

Fiche mâle
Verrouillage de sécurité ¼ de tour. Protection par fusible verre 5 A 6,3 x 32 mm. Indicateur lumineux de tension. Passe fil étanche.

REF. 1405065BS
Pack prise femelle + fiche mâle

REF. 1405064BS



PRISES ET CHARGEURS À INDUCTION



► PRISE ALLUME-CIGARE

Prise femelle
Verrouillage de sécurité ¼ de tour. Fixation de la prise femelle par bague de serrage et/ou platine à visser.
Connexions par cosses 6,35 mm.
Cabochon d'étanchéité.

REF. 1405066BS 12 V - 15 A



► PRISE DE PONT ALLUME-CIGARE

Entièrement étanche, aussi bien lorsque le capuchon de protection est refermé que lorsque la fiche est branchée. Montage de la prise par un écrou au dos ou par une plaque avec deux vis.

REF. 1402544BS

► PRISE ALLUME CIGARE 12 V

Fiche mâle type allume cigare + adaptateur pour prises DIN ø 12mm et protection par fusible

REF. 1405076BS



► PRISE ALLUME-CIGARE

Prise encastrable avec capuchon étanche.
Ø intérieur: 20 mm.
Ø d'encastrement: 27 mm

REF. 1405075BS 15A



► MULTI PRISE ALLUME CIGARE

3 prises 12 volts 10 A. Puissance 120 w

REF. 1402341BS



► ADAPTATEUR 2 SORTIES USB ALLUME CIGARE 12V

Chargeur allume cigare / USB 4.1A pour recharger très rapidement votre périphérique

REF. 0043777BS

► ADAPTATEUR ALLUME-CIGARES / USB ET USB-C

REF. 0223837



NEW



► PRISE USB WATERPROOF ROKK CHARGE

Prise étanche permettant de charger deux appareils (téléphones, tablettes, sondeurs...) à la fois. Parfaite pour les activités nautiques. Prises 2.1A et 1A.

REF. 0057302BS

DOUBLE PRISE USB



Pour recharger tous vos appareils

1 REF. 0044154BS Encastrable

2 REF. 0044178BS En saillie

En complément du tableau électrique double prise USB + allume cigare

3 REF. 0044153BS

PRIX MINI

NEW

► CHARGEUR À INDUCTION NANO

Ce modèle 10W est notre plus petit support de recharge de téléphone sans fil. Il offre de grandes fonctionnalités.

Conçu pour être installé dans les endroits où l'espace est restreint, le Nano 10W maintient et charge sans fil votre téléphone en même temps !

Le design ultra-compact peut être installé et utilisé dans n'importe quelle orientation, ce qui ouvre de nouvelles possibilités de chargement. Vous pouvez désormais garder votre téléphone à portée de main, chargé et prêt à l'emploi.

REF. 0224369



► CHARGEUR À INDUCTION À PLAT

Chargeur sans fil étanche, il permet de charger votre smartphone sans câble. Créé spécifiquement pour une utilisation à bord, sa surface ultra adhérente et antidérapante s'adapte à toute surface lisse à l'intérieur comme à l'extérieur. Compatible avec les portables possédant la technologie sans fil par induction.

REF. 0064573BS



► CHARGEUR À INDUCTION SUR SOCLE

Chargeur sans fil étanche, il permet de charger votre smartphone sans câble. Créé spécifiquement pour une utilisation à bord, ce chargeur sur socle est facile à installer et sa base antidérapante permet une accroche optimale du smartphone. Compatible avec les portables possédant la technologie sans fil par induction.

REF. 0064575BS



SECURITE

ELECTRONIQUE

NAVIGATION

MOULAGE

ELECTRICITE

CONFORT DECO

VIE A BORD

MOTEUR

ACCOSTILLAGE

ENTRETIEN

LOISIRS

EQUIPEMENT PERSONNEL

Pour consultez les prix flashez le
 Qr-code ou www.bigship.fr avec
 la référence

▶ INTERRUPTEUR POUR TABLEAU ELECTRIQUE

REF. **1405425BS** ON-OFF



▶ INTERRUPTEUR POUR TABLEAU ELECTRIQUE LUMINEUX

Unipolaire, 15A en 12V.

REF. **1405009BS** ON-OFF



▶ INTERRUPTEUR MINI À LEVIER 10A

Canon Lg 7 mm. Cabochon
 d'étanchéité.

REF. **1405427BS** On/Off

REF. **1405426BS** On/Off/on



▶ INTERRUPTEUR À LEVIER

20 A. Canon Lg 14 mm. Cabochon
 d'étanchéité.

REF. **1405013BS** On/Off

REF. **1405402BS** On/Off/on

REF. **1405403BS** On/Off/Mom

REF. **1405424BS** Mom/Off/Mom



▶ INTERRUPTEUR À BASCULE 25 A

Interrupteur bipolaire 25 A en 12v
 Encastrement 21 x 36 mm

REF. **0043975BS** MOM/OFF/MOM

REF. **0059789BS** ON/OFF/ON



INTERRUPTEUR À BASCULE LED 20A

Interrupteur étanche à
 bascule
 avec éclairage led 20 A
 en 12 V
 Encastrement 21 x 36 mm



1 REF. **0064490BS** On/ Off

REF. **0064491** Mom/ Off

2 REF. **0064492BS** On/Off/On

REF. **0064493** Mom/Off/On

REF. **0064494** Mon/Off/Mom



▶ INTERRUPTEUR À BASCULE 25 A

Interrupteurs lumineux
 unipolaire 25 A en 12V. Encastrement 21 x 36
 mm.

REF. **1400014BS** Off/Mom

REF. **1400011BS** On/Off/On

REF. **1400013BS** Mom/Off/Mom

REF. **1400012BS** On/Off/Mom

REF. **1400010BS** On/Off

FAVORI

▶ PRISE ENCASTRABLE 2 PORTS USB



Tension: 12-24 V
 Puissance: 3.1 A

REF. **0222171BS**



▶ MODULE D'ENCASTREMENT

Pour un montage facilité et une meilleure
 finition d'un ou plusieurs interrupteurs.
 Encastrement 28 x 50 mm.

Pour interrupteur unique

1 REF. **1400015BS**

Pour plusieurs interrupteurs

2 REF. **1400017BS** Module d'extrémité

3 REF. **1400018BS** Module intermédiaire

▶ INTERRUPTEUR À POUSSOIR

10 A - fût Ø 22 x Lg 9 mm

REF. **1405014BS** On/Off

30 A - fût Ø 14 x Lg 34 mm

REF. **1405404BS** On/Off



▶ VOYANT LUMINEUX ROUGE

Pour renvoi éventuel
 d'une alarme,
 d'un voyant de
 fonctionnement
 d'un appareil
 (pompe de cale,...). Ø 11 mm pré-
 câblé (30 cm). Conso 50 mA. Ø de
 perçage 9 mm.

REF. **1405600BS** 12V



TOP

▶ INTERRUPTEUR BOUTON POUSSOIR ETANCHE

Gamme d'interrupteur/ bouton-poussoir 20A
 5-24 v en inox avec éclairage Led.
 Etanche IP67. Diam encastrement 19 mm et
 profondeur 18 mm.

Durée de vie : 270 000 cycles

REF. **0222461** BSO n/Off bleu

REF. **0222462** BSO n/Off rouge

REF. **0222463** BS Mom/Off Bleu

REF. **0222464** BSMom/ Off Rouge

Lot de 24 étiquettes pour tableau électrique

REF. **0223318BS**



▶ TABLEAU ÉLECTRIQUE 3 INTERRUPTEURS AVEC VOLTMÈTRE ET 2 PRISES USB

REF. **0213428BS**



▶ TABLEAU ÉLECTRIQUE 4 INTERRUPTEURS AVEC DISJONCTEUR THERMIQUE

REF. **0213430BS**



▶ TABLEAU ÉLECTRIQUE 6 INTERRUPTEURS AVEC PRISE 12 V, 2 PRISES USB ET VOLTMÈTRE

REF. **0213429BS**



TOP

► **TABLEAU ÉLECTRIQUE AVEC BOUTON PRÉCÂBLÉ ET DOUBLE USB**

Finition imitation carbone. Interrupteurs de lumière blanche. Boutons/interrupteurs Inox 316 avec indice de protection IP67. 9-32 Volts. Livré entièrement précâblé avec capuchon pour faciliter le câblage au réseau souhaité et l'intervention éventuelle sur panne
Boutons poussoirs et interrupteurs homologués CE.

6 interrupteurs (20A)
3 Bouton poussoir klaxon (20A)
1 Prise USB double
Dimension : 207 x 123 mm

REF. **0223227BS**



6 interrupteurs (20A)
3 Bouton poussoir klaxon (20A)
1 Prise USB double
Dimension : 207 x 123 mm

REF. **0223229BS**



SECURITE

ELECTRONIQUE

NAVIGATION

MOULAGE

ELECTRICITE

CONFORT
DECO

VIE À BORD

MOTEUR

ACCASTILLAGE

ENTRETIEN

LOISIRS

EQUIPEMENT
PERSONNEL

► **TABLEAU ÉLECTRIQUE CABINE**

Tableau électrique d'intérieur 6 interrupteurs, livré avec 32 étiquettes en Français. Tableau en aluminium satiné avec voyants et porte-fusibles.
Dim.: 117 x 167 mm.

REF. **1405010BS** 3 interrupteurs

REF. **1405011BS** 6 interrupteurs



► **TABLEAU ÉLECTRIQUE ÉTANCHE**

Tableau électrique en bakélite noire avec interrupteurs en laiton et cache étanche. Porte-fusible étanche pour fusible en verre 6.3 x 32 mm et 32 étiquettes en Français.

REF. **1405280BS** 3 interrupteurs 115 x 90 mm

REF. **1405282BS** 6 interrupteurs 115 x 165 mm



TABLEAU ÉLECTRIQUE 5 INTERRUPTEURS

Tableau électrique IP65 - 12V muni de 5 interrupteurs avec fusible 15A et prise allume cigare. Dimensions 110 x 125 mm.

REF. **1402774BS**

FAVORI



► **BLUE SEA CONTURA FUSIBLE VERRE**

Tableau électrique aluminium avec bouton et porte-fusible verre étanche et résiste aux UV, la qualité de fabrication BlueSea le destine au montage en cockpit. Protection par fusible verre de chaque ligne 20A max., le tableau supporte jusqu'à 45A. Éclairage par LED rouge du bouton en position On. Jeu d'étiquette (anglais) fourni.

3 interrupteurs - Vertical

REF. **1402715BS** Dim. 95 x 133 mm

4 interrupteurs - Horizontal

REF. **1402714BS** Dim. 95 x 133 mm

6 interrupteurs - Vertical

REF. **1402713BS** Dim. 190 x 133 mm

► **BLUE SEA WEATHERDECK™ FUSIBLES ENFICHABLES**

Tableau électrique étanche IP67 et résistant aux UV, la qualité de fabrication BlueSea le destine au montage en cockpit. Il peut être installé dans n'importe quel sens sans gêne à l'utilisation. Protection par fusible enfichable de chaque ligne, le tableau supporte jusqu'à 60A - 4 positions ou 90A - 6 positions. Rétro-éclairage des étiquettes (30 fournies, en anglais).

4 interrupteurs

REF. **1402710BS** Dim. 110 x 99 mm

6 interrupteurs

REF. **1402709BS** Dim. 153 x 99 mm



► **GARMIN BOAT SWITCH**



Découvrez le Garmin Boat

Switch, un système de distribution électrique générique étanche (IP65) idéal pour les bateaux jusqu'à 10m. Il remplace vos systèmes existants (boîte à fusibles et interrupteurs) pour un contrôle et un fonctionnement plus simple à bord. Il est

précâblé sur des prises molex. Chaque circuit est codé par couleur et clairement étiqueté avec le canal et la fonction. Il permet :

- Protection de 20 circuits (7 x 5A et 13 x 10A)
- Contrôle de 20 interrupteurs via un traceur de carte, en plus ou remplacement d'un interrupteur physique
- Allumez vos feux de navigation. Contrôler votre éclairage. Faites fonctionner votre pompe de cale et viviers.
- Visualisez les niveaux de deux réservoirs.
- Surveillez la tension analogique des batteries.
- Personnaliser l'interface graphique sur votre traceur :
- positionner, nommer et retirer les commutateurs sur l'interface selon vos besoins
- Connecté via le réseau NMEA 2000 avec votre traceur de carte GPSMAP® ou ECHOMAP™ compatible

REF. **0222676**



► **TABLEAU ÉLECTRIQUE**

Tableau électrique IP65 - 8-30V indicateur LED.

REF. **1402773BS** 4 interrupteurs avec disjoncteur 15A

REF. **0047743BS** 6 interrupteurs



► **TABLEAU ÉLECTRIQUE À DISJONCTEUR WEATHERDECK**

Tableau électrique étanche IP67 et résistant aux UV, la qualité de fabrication BlueSea le destine au montage en cockpit. Il peut être installé dans n'importe quel sens sans gêne à l'utilisation. Protection par disjoncteur thermique 15A de chaque ligne, le tableau supporte jusqu'à 45A. Rétro-éclairage des étiquettes (30 fournies, en anglais).

6 interrupteurs

REF. **1402711** Dim. 152 x 108 mm



Conseil Technique

Comment choisir ses feux ?



▶ BATEAUX MOTEURS < 12 M



▶ BATEAUX MOTEURS ENTRE 12 M ET 20 M



▶ BATEAUX MOTEURS ENTRE 20 M ET 50 M

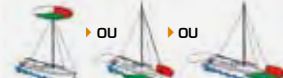

▶ VOILIERS < 20 M

De nuit, les bateaux doivent allumer les feux suivants :

- Des «feux de côté» (vert à tribord et rouge à bâbord, visibles sur 112°5 vers l'avant).
- Un «feu de poupe» blanc (visible sur 135° à l'arrière).

• En supplément pour les bateaux à moteur uniquement, un feu dit «feu de tête de mât» (visible sur 225° vers l'avant). Pour les bateaux à moteur < 12 m, le «feu de tête de mât» et le «feu de poupe» peuvent être regroupés en un seul feu blanc «tout horizon» (visible sur 360°). Pour les voiliers < 20 m, les feux de côtés et de poupe peuvent être regroupés en un seul feu tricolore en tête de mât. Il existe d'autres feux en fonction du type de bateau, de ses activités et situations. Ex. un bateau au mouillage doit montrer un feu blanc tout horizon.

Portée lumineuse des feux (en milles nautiques)	Bateaux < 12 m	Entre 12 et 20 m	Entre 20 et 50 m
"feux de côté" (visibles sur 112°5 vers l'avant)	1 mn	2 mn	2 mn
"feu de poupe" (visible sur 135° vers l'arrière)	2 mn	2 mn	2 mn
"feu de tête de mât" (visible sur 225° vers l'avant)	2 mn	3 mn	5 mn
"feu tout horizon" (visible sur 360°)	2 mn	2 mn	2 mn



▶ FEU DE NAVIGATION CLASSIC LED 12

Conçus pour des bateaux jusqu'à 12m

Support noir composé de plastique ABS-UV et verre acrylique.

Résistant à l'eau, contacts en acier inoxydable.

Alimentation : 12/24V 2W - ampoule incluse.

Distance visible : Feux de mât et de poupe : 2nm

Feux tribord/bâbord et bicolor : 1nm

REF. **0055278BS** Feu tout horizon blanc (360°)

REF. **0055279BS** Feu tout horizon Tricolore (360°)

REF. **0055282BS** Feu Tribord vert (112,5°)

REF. **0055283BS** Feu Bâbord rouge (112,5°)

REF. **0055284BS** Feu de Poupe blanc (135°)

REF. **0055285BS** Feu de mât blanc (225°)

REF. **0055286BS** Feu Bicolor (225°)

▶ FEUX DE NAVIGATION MANTAGUA

Les feux de navigation Mantagua sont homologués COLREG 72 pour bateaux de moins de 12 et moins de 20 m. Ils acceptent des tensions d'entrée de 9 à 30 V, s'installent facilement grâce à l'absence de polarité. Les LED, qui sont régulées en tension, présentent un éclairage constant mais aussi une longévité supérieure (50000 h). Par rapport à un feu classique, la consommation est divisée par 8. Corps en ABS et acrylique.



Référence	Type	Portée	Conso	Dimensions	Poids
▶ 1 POUR NAVIRE JUSQU'À 12 M MONTAGE VERTICAL					
1403994BS	Bâbord 112,5°	1 mn	1,2 W	60 x 55 x 70 mm	105 gr
1403995BS	Tribord 112,5°	1 mn	1,2 W	60 x 55 x 70 mm	105 gr
1403996BS	Poupe 135°	2 mn	1,2 W	60 x 55x 70 mm	105 gr
1403997BS	Bicolor 112,5°	1 mn	1,2 W	60 x 55 x 70 mm	110 gr
1403998BS	Hune 225°	2 mn	1,2 W	60 x 55 x 70 mm	110 gr
▶ 2 POUR NAVIRE JUSQU'À 12 M MONTAGE HORIZONTAL					
1403989BS	Tricolore - tête de mât	1-2 mn	1,2 W	Ø 55 x75 mm	85 gr
1403990BS	Mouillage (Blanc 360°)	2 mn	1,2 W	Ø 55 x75 mm	80 gr
▶ 3 POUR NAVIRE JUSQU'À 20 M MONTAGE HORIZONTAL					
1403991BS	Tricolore - tête de mât	2 mn	2,4 W	85 x 85 x 105 mm	260 gr
1403992BS	Mouillage (Blanc 360°)	2 mn	2,4 W	85 x 85 x 105 mm	250 gr
1403993BS	Tricolore + Mouillage - tête de mât	2 mn	2,4 W	85 x 85 x 200 mm	450 gr

LALIZAS



▶ FEU DE NAVIGATION CLASSIC LED 20

Conçus pour des bateaux jusqu'à 20m

Support noir composé de plastique ABS-UV et verre acrylique.

Résistant à l'eau, contacts en acier inoxydable.

Alimentation : 12/24V 4W / - ampoule incluse.

Distance visible : Feux de mât : 3 nm

Feux tribord/bâbord et bicolor, tricolore et de poupe : 2nm

REF. **0055287BS** Feu Tribord rouge (112,5°)

REF. **0055288BS** Feu Bâbord vert (112,5°)

REF. **0055289BS** Feu de Poupe blanc (135°)

REF. **0055291BS** Feu de mât blanc (225°)

REF. **0055292BS** Feu Bicolor (225°)

REF. **0055280BS** Feu blanc (360°)

REF. **0055281BS** Feu tête de mât Tricolore (360°)

REF. **0055277BS** Feu tricolore + mouillage (360°)



▶ FEU DE NAVIGATION À LEDS EVOLED

Feu de navigation EVOLED à LEDs faible consommation.

- 1 RÉF. 1403549BS Pack babord et tribord 112.5° blanc
- 2 RÉF. 1403551BS Feu tout horizon 360° blanc
- RÉF. 1403550BS Feu de poupe 135° encastrable blanc
- 3 RÉF. 1403552BS Pack babord et tribord 112.5° inox
- RÉF. 1403553BS Feu de poupe 135° encastrable inox

TOP

FEUX DE SECOURS



Set de 3 feux de secours flexibles, visibles jusqu'à 3 MN. 12 heures d'autonomie. Imperméable à l'eau IP64. Convient pour les bateaux à voiles, pêche, canots, kayaks, bouées... Piles CR2032 incluses.

RÉF. 0060538BS



FAVORI

FEUX DE NAVIGATION

LED tricolore



Avec batterie lithium ion intégrée se chargeant grâce à l'énergie solaire. 3 méthodes de contrôle : interrupteurs manuels, télécommande, capteur de lumière automatique. Multifonction : clignotant blanc - Tricolore fixe - Rouge Vert fixe - Blanc clignotant unique - SOS - Blanc stable - OFF. Durée de fonctionnement (charge pleine) lumière clignotante ≥150 heures lumière constante ≥12hrs SOS ≥20 heures. En PMMA résistant aux UV, certifié CE et FCC. Dim. : 115x73.2mm

RÉF. 0162070BS



▶ AMPOULE 12 LED SÉRIE 2 MILLES NAUTIQUES

Constituées d'un étage de 12 LED blanches, portée lumineuse 2 MN sur 360°. Certifiées Veritas, elles conviennent donc pour tous les feux des bateaux jusqu'à 50 m de longueur, à l'exception du feu de hune (jusqu'à 12 m de longueur). 12/24 V sans polarité. Durée de vie : 50 000 h. Conso 0,10 A en 12 V et 0,05 A en 24 V soit 1,2 W. Régulateur de tension intégré permettant une intensité lumineuse constante quel que soit le niveau de batterie. Traitement anticorrosion. Dim. Ø 33 x h 41 mm.

- 1 RÉF. 1401955BS BAY 15d
- 1 RÉF. 1401870BS BA 15d
- 1 RÉF. 1401959BS BA 15s
- 2 RÉF. 1401956BS Culot navette - Ø 33 mm x 38 à 42 mm



▶ FEU DE NAVIGATION LED TREM ORSA

Ces feux à LED sont conçus pour des bateaux jusqu'à 20 m. Leurs corps en polycarbonate anti UV et étanche IP56 seront protégés des intempéries. Alimentation 12 ou 24V et consommation de 2.2W.

- RÉF. 0042245BS feu de bâbord rouge noir (112,5°)
- RÉF. 0042246BS feu de tribord vert noir (112,5°)
- RÉF. 0042247BS feu de poupe noir (135°)
- RÉF. 0042248BS feu de hune noir (225°)
- RÉF. 0042249BS feu de bâbord rouge blanc (112,5°)
- RÉF. 0042250BS feu de tribord vert blanc (112,5°)
- RÉF. 0042251BS feu de poupe blanc (135°)
- RÉF. 0042252BS feu de hune blanc (225°)



▶ AMPOULE À 24 LED SÉRIE 3 MILLES NAUTIQUES

Ampoule 24 LED Blanches, portée lumineuse 3 MN sur 360°. Certification Veritas Conso 0,28 A en 12 V et 0,14 A en 24 V, soit 2,4 W. Autres caractéristiques identiques à ampoule 12 Leds. Dim. Ø 33 x h 46 mm.

▶ FEU DE TÊTE DE MÂT ET MOUILLAGE TRICOLORE

Le nouveau feu tricolore tiny intègre désormais un feu de mouillage. Ultra léger (80 gr), il sera parfait pour les coureurs qui veulent économiser du poids. Etanche : IP67 Dimension : 72 mm x Ø 40mm Alimentation : 12 V

RÉF. 0060298BS



SECURITE
ELECTRONIQUE
NAVIGATION
MOUILLAGE
ELECTRICITE
CONFORT DECO
VIE A BORD
MOTEUR
ACCOSTILLAGE
ENTRETIEN
LOISIRS
EQUIPEMENT PERSONNEL



► FEU DE NAVIGATION LED TÊTE DE MÂT

Nouvelle gamme de feux de navigation LED tête de mât avec une portée lumineuse de 2 milles nautiques sur 360°. 12/24 V sans polarité. Conformés à la norme IMO/ COLREG-72. Durée de vie : 50000 h. Conso 0,19 A en 12 V et 0,1 A en 24 V soit 2,4 W. Régulateur de tension intégré permettant une intensité lumineuse constante quel que soit le niveau de batterie. Traitement anticorrosion. Etanchéité IP67. Garantie 2 ans

RÉF. **1403170BS** Mouillage (360° blanc)

RÉF. **1403171BS** Tricolore

RÉF. **1403172BS** Tricolore + mouillage

RÉF. **1403173BS** Tricolore+mouillage+flash (jour/nuit)



► FEU TRICOLEUR SUR HAMPE

Feu 360° tricolore sur hampe, support noir.

RÉF. **0060389BS**



► FEU SUR HAMPE

Feu tricolore sur hampe. Fabriqué en plastique ABS, vitres en polycarbonate. La hampe en tube inox 316. Sur hampe amovible 54cm

RÉF. **1403641BS** blanc

RÉF. **1403642BS** noir

⊕ AMPOULE BA15S 12 V

RÉF. **1403924BS**



► FEU TRICOLEUR SUR HAMPE

Feu tricolore sur hampe inclinable inoxydable, hauteur 26 cm Ø 19 mm x long. 6,5 cm. Embase en ABS avec molette.

RÉF. **1403976BS**

⊕ AMPOULE BA15D 12V

RÉF. **1401973BS**



► FEU SUR HAMPE

Feu tout horizon sur hampe. Fabriqué en plastique ABS, vitres en polycarbonate. La hampe en tube inox 316.

► SUR HAMPE AMOVIBLE 54 CM

RÉF. **1403634BS** blanc

RÉF. **1403638BS** noir

► SUR HAMPE RABATTABLE 64 CM

RÉF. **1403635BS** blanc

RÉF. **1403639BS** noir

► SUR HAMPE TÉLÉSCOPIQUE 54 CM MAX

RÉF. **1403636BS** blanc

RÉF. **1403640BS** noir

⊕ AMPOULE BA15S 12 V

RÉF. **1403924BS**



► FEU TOUT HORIZON

Feu de navigation compact au design moderne.

RÉF. **1403637BS** noir

RÉF. **1403633BS** blanc

⊕ AMPOULE BA9S

RÉF. **1403925BS**

► PROJECTEUR DE PONT 20W + FEU DE HUNE 2MN LED

Feu de hune pour navire < 12 mètres. Projecteur équivalent 20W. S'adapte par déformation sur tous les profils de mât.

RÉF. **1403999BS**



► FEU DE MÂT COMBINÉ

Pour bateaux < 12 m. Feu tête de mât blanc 225° + projecteur de pont. S'adapte sur tous les profils de mât.

RÉF. **1403020BS**



► PROJECTEUR 100W PLAT PONT

En ABS, orientable à 360°. Alimentation 12 V et 100 W. Avec câble extensible et branchement sur prise de pont fournie. Base chromée.

RÉF. **1404029BS**



► PROJECTEUR 100W PRISE AC SUR BALCON

En ABS, orientable à 360°. Alimentation 12 V et 100 W. Avec câble extensible et branchement sur prise allume cigare. Base chromée.

RÉF. **1404027BS**

► PROJECTEUR 24V 100W

En ABS orientable à 360° et réglable en hauteur. Alimentation 24v avec prise allume cigare extensible. Base chromée. Dimensions : 250x215mm. Base de fixation : diam. : 65mm

RÉF. **0062579BS**





▶ **PROJECTEUR BARRE LED ETANCHE**

Projecteur LEDS qui peut être installé sur un pont comme sur un Roll bar ou encore sur une timonerie. Ils sont en Aluminium noir et entièrement étanche IP67.

Large choix d'angle de diffusion grâce au système de fixation par étrier réglable. Blanc froid 6000K. Tension: 9- 60 volts

Référence	Puissance	Dimensions LxIxH
▶ 1 RÉF. 0222167BS	72w-2880 lumens	134 x 75 x 57 mm
▶ 2 RÉF. 0222168BS	108w-7200 lumens	435 x 75 x 57 mm
▶ 3 RÉF. 0222169BS	144w-5760 lumens	238 x 75 x 57 mm
▶ 4 RÉF. 0222170BS	140w-15400 lumens	515 x 73 x 107 mm



▶ **PROJECTEURS LED KERZO ETANCHES**

Gamme de projecteur LED étanche très robuste en aluminium blanc. Alimentation 9-30 vdc Indice d'étanchéité : IP68. Fourni avec 0,5 m de câble et gaine thermo rétractable adhésivée



▶ **PROJECTEUR LED IP67**

Spot 6 LED étanches fabriqués en aluminium
Tension de fonctionnement: 9-30V DC
Température de couleur: 6000K.
Puissance: 18 Watts
1080 Lumens

RÉF. 0062577BS



▶ **PROJECTEUR INOX LED10-30V**

Dimensions : 153 mm x 37 mm
Longue durée : 50.000h
Puissance lumineuse : 680 lumen

RÉF. 0044175BS 6 LED x 1 W



Référence	Puissance	Angle de diffusion	Dimensions LxIxH
▶ 1 RÉF. 0213670BS	24w-2500 lumen	60°	90x188x103,5 mm
▶ 2 RÉF. 0213671BS	36w-3800 lumen	28°	126x65,2x105,5 mm
▶ 2 RÉF. 0213672BS	36w-3800 lumen	60°	126x65,2x105,5 mm
▶ 3 RÉF. 0213673BS	43w-4100 lumen	28°	103x95,2x129,5 mm
▶ 3 RÉF. 0213674BS	43w-4100 lumen	60°	103x95,2x129,5 mm

▶ **PROJECTEUR LED BLANC IP 67**

Spot LED haute puissance étanche projecteur
Source de lumière: 16 LED x 3W. Tension de fonctionnement: 10-30VDC
Couvercle en alu blanc
Température de couleur: 6000K
Puissance: 48 Watt
2880 Lumens

RÉF. 0062578BS



▶ **PROJECTEUR 12V PIVOTANT**

Projecteur 12v à haute puissance orientable dans le sens vertical.
Dimensions : 180x110x125(h) mm
Base de fixation 140x46 mm

RÉF. 1404021BS

▶ **PROJECTEUR LED BLANC IP 67**

Projecteur LED étanche et puissant.

Source de lumière: 8 x 3 LED
Tension de fonctionnement: 10-30VDC
Température de couleur: 6000K
Puissance: 48 Watt
1600 Lumens

RÉF. 0062576BS



Pour consultez les prix flashez le
QR-code ou www.bigship.fr avec
la référence

PROJECTEURS SOUS-MARIN - PLAFONNIER - RÉGLETTES

PROJECTEURS SOUS-MARIN

RÉTROUVEZ NOS ANTIFOULINGS POUR LES PROJECTEURS SOUS-MARIN PAGE 328

PROJECTEUR
SOUS-MARIN
ORA

LUMISHORE

La série Lumishore ORA offre des performances inégalées pour les petites embarcations et tailles moyennes. Très compact avec un faisceau de lumière de 60°. 6 LED : 50.000 heures, étanche IP68, lumens: 1100

RÉF. 0213586 bleu

RÉF. 0213587-blanc



1



2



3

▶ PROJECTEUR SOUS-MARIN LED

Puissance : 3W par LED
Tension de fonctionnement: 10-30 VDC
Étanche : IP68 - Longue durée 50 000h

1 RÉF. 0044159BS 460LM- 96x59x22mm

2 RÉF. 0044158BS1037LM-160x78,5mm

3 RÉF. 0044160BS1100LM-diam.119,4mm



1

2

▶ PROJECTEUR SOUS-MARIN 6LED

Projecteur sous-marin 10 W/ 12V 8 lumens
Dimensions mm. H 90 x 40 x 20 H

1 RÉF. 0064509BS blanc

2 RÉF. 0064510BS bleu

▶ PROJECTEUR LED SOUS-MARIN
IP68

Dimensions : (HxlxL) 30 mm x 68 mm x 206 mm
IP68 à 40 mètres de profondeur. Livré avec 2 m
de câble. 50.000h de fonctionnement.
Puissance lumineuse : 1500 lumen

RÉF. 0045026BS 6 LEDs x 3 W - bleu

RÉF. 0064511BS 6 LEDs x 3 W - blanc



▶ PLAFONNIER 18 LED

Plafonnier avec interrupteur à LED
Consommation 6,9W.
Alimentation 10-30V.
Dimensions : 400 mm x 65 mm.

RÉF. 0044176BS 18 LEDs x 0,5W

▶ PLAFONNIER
RECTANGULAIRE LED
AVEC INTERRUPTEUR

Dimension : 248 x 180 x 55
mm
80 lumens - Alimentation 12 V

RÉF. 0062755



▶ PLAFONNIER 36 LED

Applique lumineuse à leds SMD.
Haute luminosité avec interrupteur
intégré, 160 lux à 1 mètre permettant
un très bon éclairage.
Consommation 0,3 A.
Alimentation 12V.

Dimensions (L x l x p) : 185 x 110 x 22 mm.

RÉF. 1403505BS



▶ RUBAN ADHÉSIF LED IP68



Ruban LED adhésif de 60 Leds
étanche IP68 en 12V- 190
lumens - Alimentation 12 V

RÉF. 0061943BS 1m / 190 lumens

RÉF. 0064147BS 5m / 190 lumens



▶ RUBAN ADHÉSIF LED

Bande adhésive LED / Alimentation 12 V

RÉF. 0062758BS 1m / 130 lumens

RÉF. 0062756BS 3m / 220 lumens

RÉF. 0062757BS 5m / 650 lumens



▶ REGLETTE LED

Dimension : (500 x 35 x 5) mm
225 lumens
Alimentation 12 V
Matériel : aluminium

RÉF. 0062759BS



▶ REGLETTE LED MANTAGUA ENEZ

Réglette en aluminium anodisé avec diffuseur translucide,
équivalente à de l'halogène 30W (160 lumens) elle ne
consomme que 4.8W. Se monte aisément avec ses 2
équerres et vis de fixation fournies.

Sortie de câble par le côté ou bien par l'arrière.
Régulée pour une alimentation de 9 à 30V, et non polarisée.
Dimensions (L x l x p) : 253 x 22 x 23 mm.

RÉF. 1403872BS éclairage blanc

RÉF. 0042106BS éclairage blanc et rouge



▶ RÈGLETTE LED POUR BIMINI OU BOME

RÉF. 1403911BS 15W - Dimensions : 370 x 13 x 9 mm

RÉF. 1403912BS 30W - Dimensions : 600 x 13 x 9 mm

▶ TUBE LED POUR ÉCLAIRAGE
EXTÉRIEUR

Se positionne sous la bome ou le tube d'un bimini
grâce à ses clips de fixation ou ses bandes velcro
fournis.

Livré avec un adaptateur permettant un usage aussi
bien en 12v qu'en 230v.

Longueur 1 m ; 600 lumens

RÉF. 0222003BS



PLAFONNIER LED +INTERRUPTEUR

PRIX MINI



Alimentation 12V
Diamètre : 90 mm
REF. **0044156BS 3 LED**



► **PLAFONNIER INOX LED**

Avec interrupteur. Alimentation 12V.

- REF. **1401058BS** Ø hors tout 106 x Ø int. 93 mm
- REF. **1401059BS** Ø hors tout 137 x Ø int. 122 mm
- REF. **1401001BS** Ø hors tout 168 x Ø int. 150 mm



► **PLAFONNIER LAITON LED**

Avec interrupteur. Alimentation 12V.

- REF. **0002846BS** Ø hors tout 106 x Ø int. 93 mm
- REF. **0002847BS** Ø hors tout 137 x Ø int. 122 mm
- REF. **0002848BS** Ø hors tout 168 x Ø int. 150 mm

► **PLAFONNIER LED 10 W**

Plafonnier LED 150 lumens 12 V avec interrupteur diamètre : 250 mm

REF. **0062754BS**

► **PLAFONNIER LED À ALLUMAGE AUTOMATIQUE**

Alimentation 12V
Diamètre : 77 mm

REF. **0044157BS**

► **PLAFONNIER LED PUSH ON/OFF**

Plafonnier 16 leds (50.000h), blanc 4500k, 270 lumens, étanche aux éclaboussures. Alimentation 12V.

Dimensions Ø 110mm.

REF. **1401712BS**

► **LUMIÈRE EXTÉRIEUR À ÉNERGIE SOLAIRE**

Lampe solaire à led avec fixation balcon . Dispose de 3 leds puissantes. Batterie rechargeable grâce au panneau solaire d'une capacité de 800 mAh Pour assurer un fonctionnement de plus de 10 heures Pour balcon de 19 à 25 mm de diamètre.

REF. **0222541BS**

► **ECLAIRAGE DE PONT SOLAIRE 6 LED**

Utilisez l'énergie solaire pour charger la batterie pendant la journée et s'allume automatiquement la nuit. Eclairage Blanc longue durée 50000H .En polycarbonate IP68 . Dimension 100x100mm

REF. **0044177BS**

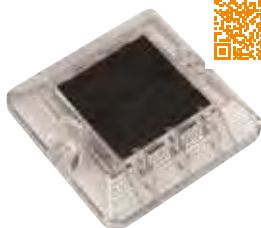

► **LAMPE LED**

Diamètre hors-tout : Ø76 mm.
Alimentation 12V.

REF. **1401026BS**



► **PLAFONNIER LED AVEC INTERRUPTEUR**

Alimentation 12-24V
Diamètre : 127 mm

REF. **0044162BS**

► **PLAFONNIER ÉTANCHE LED TUDY**



Cache en inox 316 L, corps en ABS. Montage encastré aisé par 2 ressorts.

REF. **0055917BS** Equivalent 10W sans interrupteur

REF. **0055918BS** Equivalent 10W avec interrupteur

REF. **0055919BS** Equivalent 20W sans interrupteur

REF. **0055920BS** Equivalent 20W avec interrupteur



► **SPOT ETANCHE LED**

Spot de cabine avec cache inox large. Montage encastré aisé par 2 Étanche IP67 / 140 Lumens Consommation 1,9W
Diamètre d'encastrement 54 millimètres
Equivalent 10W sans interrupteur

REF. **0064151BS**



► **VARIATEUR D'INTENSITE LUMINEUSE**

Régulateur de lumière tactile pour LED, allumer/arrêter + variateur d'intensité, 12/24V DC, max. 36W.

REF. **0064142BS**



► **APPLIQUE LED**

Alimentation 12 v
Diamètre 200 mm
300 lumens

REF. **0062753BS**



ÉCLAIRAGE LED ULTRAPLATE

Eclairage LED ultraplat 12/24V avec interrupteur sensitif.
42 LED avec angle d'éclairage 120°, verre satiné. Boîtier en ABS.
Hauteur 11 mm seulement.
Consommation 3W, éclairage 18W. Diam. hors tout 130 mm.

REF. **1403888BS** Bague blanche

REF. **1403884BS** Bague chromée



TOP

SÉCURITÉ
ÉLECTRONIQUE
NAVIGATION
MOULAGE
ÉLECTRICITÉ
CONFORT DECO
VIE À BORD
MOTEUR
ACCASTILLAGE
ENTRETIEN
LOISIRS
ÉQUIPEMENT PERSONNEL

Pour consultez les prix flashez le
 Qr-code ou www.bigship.fr avec
 la référence



▶ **APPLIQUE LED 12 V**

Chrome mat
 RÉF. 0064141BS 90 lumens

▶ **SPOT LED AVEC INTERRUPTEUR**

Fabriqué en abs
 RÉF. 0062455BS 50 lumens

▶ **APPLIQUE LED AVEC INTERRUPTEUR**

Chrome / Puissance 1,4 W
 RÉF. 0062760BS 150 lumens

▶ **LISEUSE LED AVEC INTERRUPTEUR**

Chrome / Puissance : 1,4 W
 RÉF. 0062762BS 150 lumens

▶ **APPLIQUE LED AVEC PORT USB**

Puissance : 0.6 W / Tension 12 V
 RÉF. 0064607BS 60 lumens

▶ **SPOT LED PIANA AVEC PORT USB**

Lampe de cabine d'ambiance LED PIANA 10W
 Blanc chaud
 Avec Interrupteur en ABS.
 RÉF. 0064148BS

▶ **LAMPE COPILOTE ORIENTABLE À LED 12 V**

Aluminium anodisé.

1 RÉF. 1401094BS Lg. 600mm

▶ **LAMPE TABLE À CARTE YEU**

Lampe de table à carte à LED, angle diffusion 10°,
 durée de vie 50000h. Dim. Ø20 x L 290.

2 RÉF. 1403603BS 75 lumens - blanc chaud

▶ **LAMPE LED FLEXIBLE YEU**

10W - BLANC CHAUD - 12/24VDC avec interrupteur

3 RÉF. 0064145BS

▶ **LAMPE LED AURORA AVEC PRISE USB**

10W - BLANC CHAUD - 10/32VDC

4 RÉF. 0161749BS

▶ **LISEUSE LED YEU AVEC PORT USB**

Lampe LED flexible YEU 10W - BLANC CHAUD - 12/24VDC avec
 interrupteur.

Port USB permettant de charger un téléphone par exemple.

5 RÉF. 0064150BS

▶ **LISEUSE LED AVEC PORT USB**

Lampe LED flexible blanc 20W et rouge 10W avec interrupteur
 Port USB permettant de charger un téléphone par exemple.

6 RÉF. 0064146BS

▶ **LISEUSE LED GLENAN AVEC PORT USB**

Liseuse pour table à cartes GLENAN 20W blanc 20W et rouge 10W.
 Port USB permettant de charger un téléphone par exemple.

7 RÉF. 0064152BS

▶ **SPOT EN APPLIQUE**

RÉF. 1401041BS 230 lumens



▶ **LISEUSE LED BELLE ÎLE**

Consommation : 1,3W, durée de vie 50000 h,
 Tension d'entrée 9 à 30V. Garantie 2 ans.
 Matériaux : Inox poli et ABS noir / Dimensions : 50 x 85 x 8 mm.

RÉF. 1403605BS 75 lumens - Blanc chaud

▶ **LISEUSE LED INOX AVEC INTERRUPTEUR**

Blanc chaud
 RÉF. 0044169BS 154 lumens



▶ **SPOT LED DIRECTIONNEL**

6 RÉF. 0044171BS 92 lumens - Inox - Blanc chaud



▶ **SPOT AVEC INTERRUPTEUR**

RÉF. 0062761BS



AMPOULES LED ÉCLAIRAGE INTÉRIEUR



AMPOULES LED VECHLINE LIGHTING

Ces LED ont une durée de vie de 50000 heures et une garantie de 3 ans. Elles utilisent la technologie Stabilight qui permet un éclairage garanti sans vacillement, notamment lors de la mise en route d'appareils électriques.

N°	Culot	Puissance lumineuse (W)	Consommation (W)	Angle diffusion	Couleur	Dimensions (mm)	Référence
4	BA15D	6	0,6	360	Blanc neutre	Ø 25 x 50	0042229BS
6	BA15S	6	0,6	360	Blanc neutre	Ø 25 x 50	0042230BS
8	G4	20	2	120	Blanc neutre	Ø 30	0042231BS
5	G4	7	0,7	360	Blanc neutre	Ø 18 x 35	0042232BS
3	GU4	25	2,5	30	Blanc neutre	Ø 35 x 35	0042233BS
3	GU5,3	50	5	30	Blanc neutre	Ø 50 x 45	0042234BS
2	G4	20	2	120	Blanc neutre	Ø 30	0042235BS
1	Navette	8	0,8	120	Blanc neutre	31	0042236BS
1	Navette	5	0,5	120	Blanc neutre	37	0042237BS
1	Navette	5	0,5	120	Blanc neutre	42	0042238BS
7	T10	13	1,3	360	Blanc neutre	13 x 38	0042239BS

AMPOULES LED MANTAGUA



Tension d'alimentation entre 9 et 30 V DC. Ampoules régulées : pas de variation d'intensité et grande longévité (50000 h). Très faible consommation électrique (entre 1,2 et 2.2 W). Le « blanc chaud » est équivalent à l'éclairage halogène, le rouge permettra un éclairage discret pour assurer vos quarts. Polarité électrique indifférente (d'où une installation simplifiée).

LED TYPE BAÏONNETTE



	Culot	N°	Puissance lumineuse	Angle diffusion	Couleur	Dim. (mm)	Référence
BA 15S		1	10 W	40°	blanc chaud	Ø 35 x h 40	1401841BS
		2	10 W	90°	blanc chaud	Ø 26 x h 28	1401842BS
BA 9S		2	10 W	90°	blanc chaud	Ø 26 x h 26	1403921BS
		1	10 W	40°	blanc chaud	Ø 35 x h 40	1401839BS
BA 15D		2	10 W	90°	blanc chaud	Ø 26 x h 28	1401840BS
		3	15 W	180°	blanc chaud	Ø 19 x h 45	1403165BS
		2	10 W	90°	blanc chaud	Ø 26 x h 28	1401844BS
BAY 15D		2	10 W	90°	blanc chaud	Ø 26 x h 28	1401844BS
		3	15 W	180°	blanc chaud	Ø 19 x h 45	1403166BS

LED TYPE HALOGENE

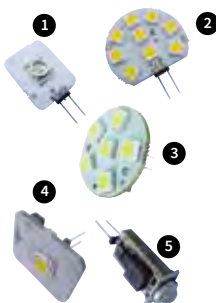

	N°	Puissance lumineuse	Couleur	Angle diffusion	Conso	Dim. (mm)	Référence
G4 Horizontale	1	5 W	rouge	120°	1,3 W	L 24 x l 119 x h 8	1401874BS
	2	15 W	blanc chaud	120°	2,2 W	L 40 x l 138 x h 4	1403923BS
	3	10 W	blanc chaud	120°	1,3 W	Ø 25 x h 22	1403164BS
	3	20 W	blanc chaud	120°	2,6 W	Ø 44 x h 20	1403168BS
G4 Verticale	4	10 W	blanc chaud	90°	1,3 W	L 24 x l 119 x h 10	1401883BS
	5	10 W	blanc chaud	90°	1,3 W	L 20 x l 110 x h 9	1403610BS

AMPOULE LED À VIS NAVETTE

Puissance lumineuse : 10 W (74 lumens)
Angle diffusion : 120°
Couleur : Blanc Chaud

Dimensions (mm)	Consommation	Référence
Ø 13 x L 38 mm	1,1 W	1403152BS
Ø 13 x L 42 mm	1,1 W	1403151BS

SECURITE

ELECTRONIQUE

NAVIGATION

MOULAGE

ELECTRICITE

CONFORT DECO

VIE A BORD

MOTEUR

ACCASTILLAGE

ENTRETIEN

LOISIRS

EQUIPEMENT PERSONNEL

Pour consultez les prix flashez le
 Qr-code ou www.bigship.fr avec
 la référence

▶ PETZL TIKKINA®

Les lampes frontales TIKKINA offrent une puissance de 150 lumens et un faisceau large pour un éclairage de proximité. Simple, compacte et avec une grande autonomie, elles sont pratiques pour toutes les activités de plein air ou en voyage, mais aussi au quotidien pour le bricolage.

Puissance : 300 lumens.

Poids : 85 g, faisceau large

Alimentation : 3 piles AAA (fournies).

Étanchéité : IP X4 (résistant aux intempéries)

Autonomie 60 à 220 heures.

Distance d'éclairage max : 55 m

REF **0044504** BS **Bleue**

REF **0223396** BS **Grise**

REF **0044513** BS **Rouge**



Hybrid



Hybrid

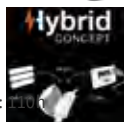

▶ PETZL TIKKA® GRISE

Lampe frontale compacte facile à utiliser avec éclairage rouge

-350Lm, portée 70m.

Faisceau : large

- Lumière : blanche et homogène + 1 led Rouge

- 3 puissances d'éclairage. Autonomie Max : 210h

- Poids 94g.

- Bandeau élastique réglable et lavable.

-Alimentation 3 piles AAA/LR03 fournies, compatible piles rechargeables Ni-MH et ACCU CORE Petzl. IP x4.

REF **0223397** BS

▶ PETZL LAMPE DE SECOURS COMPACT E+LITE 2

Ultra-légère et très compacte, la lampe frontale de secours e+LITE est à conserver toujours avec soi. Grâce à son étui de transport, toujours prête à l'emploi, elle peut être stockée pendant dix ans avec les piles, dans un sac à dos, une veste, une trousse de secours ou comme seconde lampe de dépannage. Son éclairage peut être fixe de 50 lumens ou clignotant, de couleur blanche ou rouge pour être vu. Le sifflet intégré au bandeau élastique permet de se signaler en situation d'urgence. Avec 26 grammes seulement, e+LITE est idéale comme lampe de secours.

• Faisceau : large - Trois Leds blanches + 1 led rouge

• 2 puissances d'éclairage + mode clignotant - Autonomie max : 30 à 70 h

• Bandeau élastique ajustable

• Alimentation : 2 piles Lithium CR2032 (fournies)

• Résiste aux températures extrêmes de -30 °C à +60 °C

REF **0044503** BS

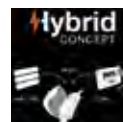

▶ PETZL ARIA

Lampe frontale compacte idéale pour le nautisme et la pêche - Éclairage blanc, rouge, vert ou bleu pour préserver la vision nocturne, portée 70m. Faisceau : large - 3 puissances d'éclairage. Autonomie Max : 110h Poids 105g. Bandeau élastique réglable et lavable. Alimentation 3 piles AAA/LR03 fournies, compatible piles rechargeables Ni-MH et ACCU CORE Petzl. IP x67.

REF **0223394** BS **Aria 1 350 Lm**

REF **0223395** BS **Aria 2 450 Lm**



PETZL LAMPE FRONTALE ARIA R

La lampe compacte rechargeable ARIA®

R a été spécialement conçue pour les usages des professionnels de la maintenance et des métiers de l'artisanat. Robuste, elle résiste aux chocs et aux chutes. Elle est aussi étanche à l'eau et à



la poussière, ce qui lui permet de s'adapter à de nombreuses conditions de travail. Facile d'utilisation, elle possède un seul bouton pour accéder à toutes les fonctionnalités de la lampe. Son faisceau large et homogène offre un éclairage de proximité confortable. Pratique, elle peut se porter sur la tête, autour du cou et sur tout type de casques, grâce aux fixations disponibles en accessoires. Livrée avec la batterie rechargeable CORE, elle est aussi compatible avec trois piles, grâce à la construction HYBRID CONCEPT.

REF **0224530** 1R PRO 450 lm 70 m de portée

REF **0224531** 2R PRO 600 lm 115 m de portée

▶ PETZL LAMPE FRONTALE BINDI

Ultra-légère avec 35 g, la lampe BINDI tient dans le creux de la main. Avec une puissance de 200 lumens, elle est idéale pour les déplacements quotidiens

et les entraînements réguliers, en ville, en montagne ou en mer. Pratique, elle est rechargeable directement par câble USB. Le bandeau, fin et rapidement ajustable, permet aussi de la porter aisément autour du cou.

• Faisceau : large - Lumière : blanche + 1 led rouge

• 3 puissances d'éclairage - Autonomie max : 50h

• Bandeau élastique ajustable

• Alimentation batterie rechargeable 650

mAh : 300 cycles (fournie)

• Recharge par port USB étanche, temps de recharge complet : 3h

REF **0162450** BS **noire**

▶ ACCESSOIRE

REF **0213687** BS **Batterie lithium-ion ACCU CORE**



▶ PETZL ACTIK CORE

La lampe frontale rechargeable ACTIK CORE offre une puissance de 450 lumens qui, combinée avec son multifaisceau, la rend idéale pour les activités outdoor dynamiques.

L'éclairage rouge permet de préserver la vision nocturne et de ne pas s'éblouir lors des évolutions en groupe. Le bandeau réfléchissant permet d'être bien vu de nuit. Livrée avec la batterie rechargeable CORE, ACTIK CORE est aussi compatible avec trois piles AAA/LR03 (non fournies), grâce à la construction HYBRID CONCEPT.

• Puissance : 450 lumens

• Poids : 75 g

• Type de faisceaux : large ou mixte

• Alimentation : batterie rechargeable CORE 1250 mAh (fournie)

• Temps de charge : 3 h

• Compatibilité piles : alcalines, lithium ou rechargeables Ni-MH

• Étanchéité : IPX4 (résistant aux intempéries)

REF **0213688** BS **Grise**



NEW



LEDLENSER

**▶ LEDLENSER LAMPE FRONTALE RECHARGABLE HF4R**

Fin, extrêmement léger, étanche et toujours à portée de main : le modèle HF4R Core est idéal pour vous accompagner au quotidien. Il est équipé de deux sources lumineuses (de courte et longue portée), d'une lumière frontale rouge assurant votre vision.

**▶ LEDLENSER LAMPE FRONTALE RECHARGABLE HF8R**

La lampe frontale HF8R intègre une technologie innovante permettant une diminution de l'intensité d'éclairage et une mise au point automatiques. Aucun réglage manuel n'est nécessaire, faites ce que vous avez à faire. Si vous souhaitez toutefois régler vous-même la lampe frontale, vous pouvez le faire par simple pression de bouton et réglage de la molette de mise au point.

Réglage à distance possible par l'application Ledlenser Connect
Résistant à l'eau lors d'immersions prolongées (IP68)

Batterie extrêmement puissante ; facilement rechargeable grâce au système de charge magnétique (Magnetic Charge System), avec indicateur de l'état de batterie et de chargement

REF 0224522



-Piles extrêmement puissantes ; facilement rechargeables grâce au système de charge magnétique (Magnetic Charge System), avec indicateur de l'état de batterie et de chargement

-Résistant à l'eau lors d'immersions prolongées (IP68)

REF 0224519 HF4R noire

REF 0224520 HF4R bleue

REF 0224521 HF4R rouge

**▶ LEDLENSER LAMPE DE TRAVAIL RECHARGABLE**

Robuste, flexible, polyvalent, la Ledlenser W6R est idéal pour les travaux dans les compartiments moteur. En plus de la fixation flexible via un support, un aimant ou un crochet, la lampe de travail compacte impressionne par une tête de lampe rabattable et rotative qui éclaire même les espaces les plus étroits directement de l'intérieur. La puissante batterie est facilement rechargeable via USB-C et peut être remplacée si nécessaire.

500 lumens
IP54

REF 0224518

▶ LEDLENSER LAMPE POCHE RECHARGABLE P5R

La P5R est légère (500 lumens) et puissante. Grâce à la batterie lithium-ion, qui tient et éclaire pendant 12 heures. La lampe se recharge facilement grâce au Floating Charge System, a trois fonctions d'éclairage et rentre dans la poche d'une chemise ou d'un pantalon.

Résistant à l'eau lors d'immersions prolongées (IP68)

REF 0224523

**▶ PROJECTEUR PORTABLE ETANCHE FLOTT X-SPOT**

Lampe spot flottante extrêmement puissante, batterie 5000 mAh rechargeable par micro USB.

Fait office de batterie externe pour brancher un smartphone ou tout autre élément rechargeable en micro USB.

Grande poignée pour une bonne prise en main.

Support ajustable pour poser la lampe selon l'orientation souhaitée de la lumière.

REF 0224043



TOP



LAMPE FRONTALE RECHARGEABLE



La nouvelle frontale Bigship rechargeable contient toutes les fonctions nécessaires pour convenir à l'usage du plaisancier. Elle offre une puissance de 160 Lumens. Elle intègre une mise en marche main libres.

- Trois niveaux d'éclairage blanc : Haute luminosité, faible luminosité et flash
- Un niveau d'éclairage rouge
- Légère et compacte : 72 g seulement.
- Simple à utiliser: bouton unique pour sélectionner facilement et rapidement le niveau d'éclairage,
- Fonction d'inclinaison Multi-positions
- Étanchéité : IP X4
- Autonomie: 4 heures
- Temps de recharge: 3 heures
- Batterie rechargeable 1200 MAH

REF. **0222177BS**



▶ LAMPE TORCHE ÉTANCHE À LED

3 LED pour une luminosité de 10 lumens. Corps antichoc en caoutchouc. Dragonne.
 Alimentation par 2 piles LR20 non fournies.

REF. **2101787BS**



▶ LAMPE DE PLONGÉE LED

Lampe torche de plongée à hautes performances, étanche jusqu'à 30m.
 Alimentation 4 piles AA (LR06) pour une autonomie 50 heures.
 Luminosité 85 lumens portée de 150 m hors de l'eau.

REF. **0041797BS**



LAMPE DE TRAVAIL RECHARGEABLE



Cette Lampe de travail dispose de deux fonctions d'éclairage : projecteur ou lampe torche. Son support aimanté basculant permet une fixation facile et une inclinaison de la lumière selon les

besoins. Elle possède également un crochet qui permet de la suspendre.

Elle est vendue avec prise de recharge 12 v et 220 V.

Puissance : 3 W

REF. **0222178BS**



TOP

▶ PROJECTEUR LED 300 LM IP67

Projecteur autonome étanche LED haute performance

- Focus variable
- Résistant à l'eau IPX4
- Tête en caoutchouc, corps ABS résistant aux chocs
- Foyer en aluminium
- Commutateur 2 modes sur la poignée pour la facilité d'emploi.
- Autonomie : 78 h
- Consommation : Piles 4XC (fournies)
- Longueur : 145 mm
- Flux lumineux : 150 lumens
- Portée : 350 m

REF. **0160986BS**



PROJECTEUR RECHARGEABLE



FAVORI



▶ LED 10W

- Avec batterie 4400 MAH
- Dimensions : 195 x 60 x 96 mm
- Poids 431gr
- Luminosité : 150 Lumens
- Port USB pour rechargement mobile

REF. **0057521BS**



▶ PROJECTEUR LED À MAIN

Lampe torche à LED haute performance étanche jusqu'à 1 m.
 Trois modes d'éclairage : maxi, réduit ou flash.

- Distance d'éclairage : 400 m
- Autonomie max : 175 heures
- Alimentation : 3 piles LR14 (non fournies)
- Puissance max : 180 lumens

REF. **0042400BS**



CONFORT DÉCO



Rangement bouteille
Réf. 0225312

P. 194



P. 194

Rangement pour cockpit
Réf. 0225311

Stéphane
BIGSHIP Nantes

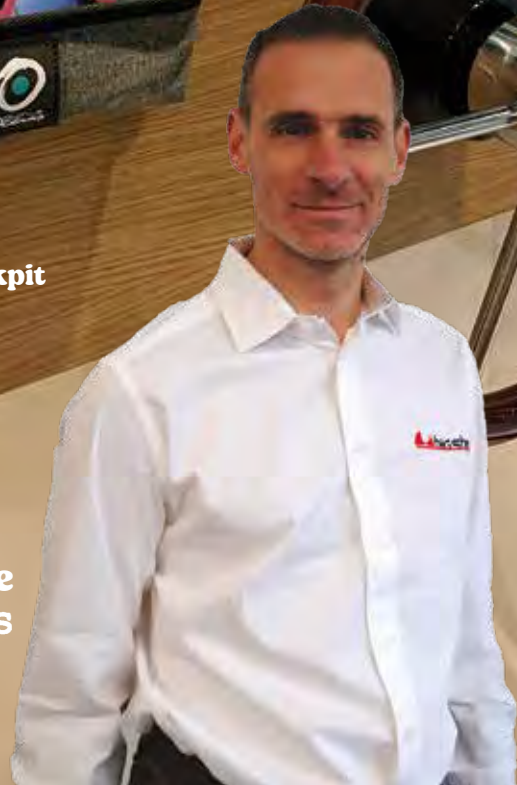

Pour consultez les prix flashez le
 Qr-code ou www.bigship.fr avec
 la référence



▶ TÉLÉVISEUR LED 24" MAJESTIC

La gamme de téléviseur Majestic marinisé s'agrandit avec ce nouveau modèle 24 Pouces. Il dispose d'un logiciel ANDROID 9.0 et intègre une connexion Wifi.

Toutes les informations d'un smartphone ou tablette peuvent être gérés par la TV. Il dispose d'une télécommande avec clavier et souris ainsi qu'un pointeur Lasver pour faciliter l'utilisation.

2 port USB – 2 port HDMI – 1 port Ethernet
 – 1 entrée satellite DVBS2 – 1 entrée RF DVB-T
 – 1 port Optique – 3 ports CVBS – 1 sortie Casque ou HP – 1 Entrée carte satellite
 Tension de fonctionnement : 9.5 à 30V
 Consommation : 2 A – 24W sous 12V

REF. **0222450**



▶ TÉLÉVISEUR LED 22" MAJESTIC DVD/TNT MARINISÉ

Téléviseur 12/24 v spécialement conçu pour les bateaux.

Ils sont les seuls à disposer d'un Tuner HD Global pour fonctionner dans plus de 150 pays. Avec leur module MMTI/HDMI, ils sont compatibles Android et IOS, il peuvent utiliser les connexions disponibles sur les tablettes et Smartphone, récupérer les mails utiliser Facebook regarder YouTube et Netflix. Fonction PVR pour enregistrement sur USB. Les téléviseurs sont livrés avec une prise pour allume cigare – un adaptateur secteur 110/220V 50/60Hz. Tension de fonctionnement : 9-27 VDC – 2.4 A sous 12V. Entrée : 2 HDMI – 1 Composite – 1 VGA – 1 Audio – 1 USB – Dim : L 500 x H 313 x p 50 mm. Poids : 5.9 kg

REF. **0213542**

▶ STANLINE TÉLÉVISEUR LED 15,6" + LECTEUR DVD

- Ecran LED, tuner TNT HD.
 - Lecteur DVD.
 - Fonctions Time Shift et PVR.
 - Alimentation 12 V-24 V intégrée dans la TV. Les téléviseurs STANLINE sont donc compacts, légers et économes en énergie, mais leur technologie n'a rien à envier aux TV de salon.

La fonction Time Shift permet de suspendre le programme en cours et de le reprendre ultérieurement sans en perdre une seconde. La fonction PVR permet d'enregistrer le programme de votre choix sur une clé USB pour en profiter pleinement à votre retour

0903335



▶ TÉLÉVISEUR LED HD 19" + LECTEUR DVD

- Tuner TNT HD DVBT-C/T2/S2
- HD MPEG4 – Format 16/9. Diagonale : 47 cm.
- Résolution 1366 x 769 pixel – contraste 1000:1.
- Luminosité 180 CD/m²
- Lecteur DVD : DVD/R – DVD-V/CD/CD-R/Music CD/MP3.
- Dim.: L 43,5 x H 29,5 x P 6,5 cm.
- Poids : 2,4 kg.

REF. **0903302BS**



▶ TÉLÉVISEUR LED HD 22" + LECTEUR DVD

- Tuner TNT HD DVBT-C/T2/S2
- FULL HD MPEG4 – Format 16/9. Diagonale : 55 cm.
- Résolution 1920 x 1080 pixel – contraste 1000:1.
- Luminosité 180 CD/m²
- Lecteur DVD : DVD/R – DVD-V/CD/CD-R/Music CD/MP3.
- Dim.: L 50,5 x H 30,3 x P 6,6 cm.
- Poids : 3 kg.

REF. **0903320BS**



▶ TÉLÉVISEUR LED HD 24" + LECTEUR DVD

- Tuner TNT HD DVBT-C/T2/S2
- FULL HD MPEG4 – Format 16/9. Diagonale : 60 cm.
- Résolution 1920 x 1080 pixel – contraste 1000:1.
- Luminosité 180 CD/m²
- Lecteur DVD : DVD/R – DVD-V/CD/CD-R/Music CD/MP3.
- Dim.: L 56,5 x H 33,1 x P 5,1 cm.
- Poids : 3,8 kg.

REF. **0044427BS**

⊕ SUPPORTS POUR ÉCRANS DE 13" À 32"

Avec système autobloquant pour verrouillage dans toutes les positions. En alliage d'aluminium. Léger et résistant. Comprend : 1 platine murale coulissante / 1 niveau à bulle / système de passe-câble



▶ **SUPPORT TV SIMPLE**
 Deport jusqu'à 85 mm
 Orientation latérale 90°
 Orientation verticale 20°

REF. **0903030BS**



▶ **SUPPORT LCD 2 AXES**
 Deport jusqu'à 232 mm
 Orientation latérale 180°
 Orientation verticale 20°

REF. **0903304BS**



▶ **SUPPORT LCD 3 AXES**
 Deport jusqu'à 382 mm
 Orientation latérale 180°
 Orientation verticale 20°

REF. **0903305BS**

ANTENNE TV TALITHA

TOP



Avec un design innovant et un appendice en forme d'ailerons de requin (de 31 mm de haut), pour la réception des signaux TV polarisés verticalement. Talitha peut recevoir les signaux TV analogiques et numériques polarisés aussi bien verticalement qu'horizontalement, c'est la solution idéale pour tout type de bateau. Nouveau modèle incluant le système de radio-diffusion DAB whip.

REF. **0903297BS** Ø250 MM

▶ ANTENNE TV GLOMEX NASHIRA

Grâce au nouvel amplificateur, l'antenne Nashira ajustera par elle-même le gain du signal TV pour assurer la meilleure réception possible. Cette innovation a permis à Nashira d'être l'antenne TV marine DVB-T et DVB-T2 la plus vendue au monde depuis plus de 30 ans : son style essentiel toujours apprécié, ses lignes aérodynamiques avec le «shark fin» pour recevoir les signaux TV polarisés verticalement, base renforcée pour assurer une stabilité maximale de l'antenne dans toutes les conditions de navigation, taille compacte (diamètre 37 cm) et matériaux de construction de haute qualité. Nashira est la solution idéale pour tout type de bateau: voilier et bateaux à moteur.

REF. **0213625BS**

▶ ANTENNE TV OMNIMAX

L'antenne omnidirectionnelle Omnimax est conçue pour recevoir tous les signaux de télévision existants VHF/UHF et les fréquences. Elle est équipée d'un amplificateur 22dB séparé réglable, entièrement protégé, garantissant une image de haute qualité et une réception métrique sans bruit. Livré avec 1 amplificateur de puissance variable, 5 m de câble coaxial, 1 m de câble souple, 1 joint d'étanchéité, 1 socle de montage. 12 – 24V.

REF. **1109030BS** Ø280 mm



▶ ANTENNE TV GLOMEX ALTAIR

Antenne TV omnidirectionnelle | Performance élevée et réception des signaux dans les deux polarisations. Elle est équipée d'un amplificateur avec fonction by-pass (50023/98)

Caractéristiques :

Diam. 250 mm – H.300 mm

Diam. base : 25 mm

Poids antenne : 430 g

Impédance : 75 ohms – Fréquence : 40/890 MHz –

Consommation : 25 mA Alimentation : 12/24Vdc

Accessoires fournis : amplificateur AGC (Automatic Gain Control)

support universel, câble Coaxial 20 M, câble TV 1.5 m, connecteur V9144, support à paroi

REF. **0094960BS**

▶ ANTENNE TV GLOMEX AVIOR

Avec son nouvel amplificateur, Avior peut recevoir des signaux TV polarisés aussi bien verticalement qu'horizontalement, provenant de plusieurs directions en même temps. L'amplificateur interne, couplé au bloc d'alimentation, possède 2 sorties indépendantes pour la TV et la radio, et permet de recevoir aussi bien les fréquences VHF et UHF que les fréquences FM. Avior peut être installée sur tout type de bateau. Gain de l'ampli 24.5 db, facteur bruit 1.7 db. Livrée avec câble 10 m, ampli à alimenter 12-24V et support de fixation plat pont. Dim. Ø 100 mm et hauteur 210 mm.

REF. **0903319BS** Ø100 mm

▶ ANTENNE GLOMEX WEBBOAT WIFI/4G+ EVO



WeBBoat® 4G Plus est un système intégré « COASTAL INTERNET » 3G/4G WiFi DUAL SIM conçu par Glomex pour naviguer sur Internet à haute vitesse, assurant

des connexions stables et rapides jusqu'à environ 20 milles de distance des côtes marines. Il est doté de 4 antennes Diversity 4G qui reçoivent le signal Internet et

le réorientent, augmentant la puissance du signal, à l'intérieur de l'embarcation avec un réseau WiFi sûr et sécurisé qui peut être utilisé simultanément par 32 dispositifs différents. Pour fonctionner le WeBBoat 4G Plus a seulement besoin d'un câble d'alimentation de 10/30 volt et d'une ou deux cartes SIM pour la navigation sur Internet.

REF. **0110077BS** Ø250 mm



ANTENNE WEBBOAT WIFI/4G LITE EVO

FAVORI

Nouvelle App gratuite Glomex disponible pour les dispositifs iOS et Android.



WeBBoat® 4G Lite EVO avec le nouveau système intégré « COASTAL INTERNET » 4G/3G/WiFi SINGLE SIM COMPACT conçu par Glomex pour naviguer sur Internet à haute vitesse jusqu'à environ 15 milles des côtes marines. Il est doté de deux antennes Diversity 4G qui reçoivent le signal Internet et le réorientent, augmentant la puissance du signal, à l'intérieur du bateau avec un réseau WiFi personnel et sécurisé qui peut être utilisé simultanément par 24 dispositifs différents. Pour fonctionner le weBBoat® 4G Lite EVO a seulement besoin d'un câble d'alimentation de 10/30 volt et d'une carte SIM pour la navigation sur Internet.

REF. **0068413BS** Ø250 mm



▶ PACK ANTENNE WIFI



Grâce à ce routeur WIFI, vous pourrez capter les signaux mobiles disponibles afin de transformer votre bateau en une centrale Wi-Fi personnelle pouvant alimenter jusqu'à 32

appareils simultanément. Prévoir carte SIM adaptée.

Le kit comprend : une antenne externe haute performance, un routeur Wi-Fi VAN, un support de fixation et un passe-toit

REF. **0223915**



NEW

➕ SUPPORTS ANTENNES

1 REF. **0903298BS** Support voilier

2 REF. **0903299BS** Support vedette



Pour consultez les prix flashez le Qr-code ou www.bigship.fr avec la référence



▶ **HAUT-PARLEURS SIGNATURE 3I**



Les haut-parleurs marins Signature Series de FUSION sont conçus pour offrir des performances inégalées, même lorsqu'ils sont exposés aux conditions marines les plus difficiles. Les indices de protection IP65 garantissent une protection contre la pénétration de poussière ou d'eau. Les références avec l'option LED CRGBW diffuse une palette

de couleurs complète pour créer l'ambiance de votre choix. Le choix de la couleur se fait grâce au boîtier MS-CRGBWRC qui est livré avec sa télécommande de contrôle. Garantie 3 ans. Vendu par paire.

- 1 RÉF. **0903065** 6.5 blanc 230w
- 2 RÉF. **0903066** 6.5 sport blanc + LED CRGBW 230w
- 3 RÉF. **0903067** 6.5 sport gris + LED CRVBW 230w
- 1 RÉF. **0903068** 7.7 blanc 280w
- 2 RÉF. **0903069** 7.7 sport blanc + LED CRGBW 280w
- 3 RÉF. **0903070** 7.7 sport gris + led crvbw 280w

RÉF. **0068307** Télécommande CRVBW



▶ **HAUT-PARLEURS FUSION® XS SÉRIES**

Continuant à établir la référence en matière de divertissement audio marin, les nouvelles enceintes de la série XS de Fusion offrent une reproduction audio de qualité, caractéristique de la marque, et une esthétique marine améliorée, à un prix de milieu de gamme. Optimisées pour une utilisation en milieu marin et conçues pour la performance, ces élégantes enceintes sont conçues pour produire un son de haute qualité constante à tous les niveaux de volume, saison après saison. Avec un indice d'étanchéité IP65 et l'accréditation True-Marine™, vous pouvez avoir l'esprit tranquille en sachant que vos enceintes de la série XS sont construites pour durer sur votre bateau. Haut-parleurs marins, étanches IP65, ils sont fournis avec 2 grilles, une blanche et une noire pour les versions Classic. Garantie 3 ans. Existents en version sport.

	Diamètre	watt	Dimensions encastrement	Dimensions extérieures	Référence
1	135 mm	120W	99 mm	135 mm	0213456
2	177 mm	200W	135 mm	177 mm	0213457
3	198 mm	260W	162 mm	198 mm	0213458

PRIX MINI

SYSTÈMES AUDIO

RADIO FM DAB + BLUETOOTH

Cette radio FM Bluetooth étanche (IP66) sera parfaite pour équiper votre bateau. Elle est vendue avec deux enceintes 80 w, une antenne et une prise USB. Son cache de protection permettra de la protéger de la pluie et des UV. Dimension poste : ø320x 35 Hauteur 15mm

RÉF. **0223231BS**

▶ **PACK RADIO FM + HP+ ANTENNE+ PRISE USB**

Fournie avec deux HP étanches IP66 blancs 120 W, antenne FM et prise USB

RÉF. **0222565BSPack**

▶ **HAUT PARLEURS BLUETOOTH**

Cette paire de HP Bluetooth étanches (IP66) vous permettra de connecter directement votre téléphone afin d'écouter tous vos fichiers audio.

Puissance 80 w avec amplificateur intégré
 Ø hort tout : 180 mm
 Ø d'encastrement : 132 mm
 Profondeur d'encastrement : 90 mm

RÉF. **0222566BS** Blanche

RÉF. **0222567BS** Noir

▶ **HAUT-PARLEURS 80W BLANC**



Haut-parleurs résistants aux UV et IPX6.
 Puissance : 80 W. Impédance : 4 Ohm.
 Ø hors-tout : 145 mm.
 Ø d'encastrement : 180 mm.

Ils produisent un son de grande qualité et résistent aux agressions de l'environnement marin.

RÉF. **0057311BS** La paire

▶ **HAUTS-PARLEURS ÉTANCHES**

Ces haut-parleurs sont spécialement conçus pour être installés en extérieur pour un environnement marin. Vendu par paire. Couleur : blanc



	Diamètre	watt	Dimensions encastrement	Dimensions extérieures	Référence
	145 mm	60W	95 mm	145 mm	0101053BS
	165 mm	70W	110 mm	165 mm	0101054BS
	180 mm	80W	130 mm	180 mm	0101055BS



► **RA-210 LECTEUR STÉRÉO RADIO ÉTANCHE BLUETOOTH**

Écran LCD couleur 2, 7". Bluetooth, AM / FM, iPhone, iPod, MTP, radio Sirius XM et DAB. Traitement du signal numérique DSP Technologie de distribution multizone. Compatible au réseau NMEA 2000 existant. Avant étanche IPx7. Connexion USB et AUX

REF. **0213404 Autoradio RA-210**

Pack composé d'une stéréo RA210, d'une paire de haut-parleurs 6.5" XS classique blanc, capot de protection, câble d'alimentation, câble haut-parleur, vis et cache vis et antenne AM/FM

REF. **0222500 Pack Autoradio RA-210**

Pack composé d'une stéréo RA210, d'une paire de haut-parleurs 6.5" XS sport gris (sans LED), capot de protection, câble d'alimentation, câble haut-parleur, vis et cache vis et antenne AM/FM

REF. **0223598 Pack sport autoradio RA-210**

► **AUTORADIO MARINE FUSION RA-60**

Le Fusion RA60 offre une expérience audio de qualité avec un design moderne et compact à un prix abordable. Son écran LCD avec collage optique améliore la lisibilité et lui permet de résister dans les environnements marins difficiles saison après saison. Cette stéréo intègre la technologie Multi-Zone™ pour contrôler jusqu'à deux zones audio distinctes et personnaliser votre expérience dans votre bateau. Profitez d'un amplificateur intégré de classe D pour bénéficier d'une efficacité et d'une puissance supérieures.

REF. **0222005 Autoradio RA-60**

Pack composé d'une stéréo RA60, d'une paire de haut-parleurs 6.5" EL classique blanc, capot de protection, câble d'alimentation, câble haut-parleur, vis et cache vis et antenne AM/FM

REF. **0222496 Pack Autoradio RA-60**



Pack composé d'un poste RA 60, d'une paire de haut-parleurs 6.5 pouces marins gris de la gamme EL Sport, d'un capot de protection et d'une antenne AM/FM

REF. **0223599 Fusion Pack Sport RA60 + Haut Parleurs**

BLACK BOX WB675



Amplifiez le moment, et optimisez l'espace sur votre tableau de bord avec la stéréo marine Fusion® Apollo™ WB675 sans écran. Cette stéréo marine compacte offre la technologie Multi-Zone™ qui contrôle jusqu'à quatre zones audio distinctes. Si la stéréo Apollo WB675 est suffisamment petite pour s'adapter à la plupart des tailles de poste de pilotage ou simplement être dissimulée grâce à son design compact, elle n'en offre pas moins une qualité audio supérieure. Créez des profils audios personnalisés pour chaque zone et contrôlez la chaîne stéréo avec vos télécommandes filaires Fusion® et les MFD ou smartwatches Garmin compatibles.

REF. **0225268**



AUTORADIO FUSION APOLLO WIFI RA770



Système avec écran tactile 4.3'. Premier système stéréo marin à écran tactile au monde avec Apple AirPlay et Wi-Fi intégré, l'Apollo RA770 possède un grand écran tactile en verre collé avec contrôle intuitif. Il accepte de nombreuses sources audios : Radio AM-FM / Bluetooth / WiFi / PartyBus / Optique / USB / AUX x 2 / UPnP / MTP / DAB + (avec récepteur externe). Mises à jour logicielles sans fil via la nouvelle application Fusion-Link. Comprend un amplificateur interne de 280W de classe D (4x70W) et 4x Line Out pour les amplificateurs externes.

REF. **0064576**



► **ANTENNE GLOMEX RA1281**



Antenne AM-FM très solide en caoutchouc synthétique incassable et qui ne jaunit pas, mesurant 300 mm (12") de haut.

REF. **1109129BS**

► **TÉLÉCOMMANDE SANS FIL**

La télécommande sans fil MS-ARX70B est livrée avec un ruban adhésif sur sa face arrière et peut ainsi être fixée facilement, rapidement et sans efforts sur toute surface plane. Elle propose un design compact et pratique et elle est résistante aux intempéries. Compatible avec les modèles RA70, RA70N, RA210, RA670, UB670, RA770, Série 755 .

REF. **0064581 Noir**

REF. **0064584 Blanc**



SECURITE
ELECTRONIQUE
NAVIGATION
MOUTILLAGE
ELECTRICITE
CONFORT DECO
VIE A BORD
MOTEUR
ACCASTILLAGE
ENTRETIEN
LOISIRS
EQUIPEMENT PERSONNEL



BAROMÈTRE ÉLECTRONIQUE VION A4003



Intègre un capteur de pression de qualité professionnelle +/- 0,2 Hpa. Historique de la pression sur 48 h avec fonction zoom sur 24, 12, 6, 4 ou 2 h. Fonction mise en mémoire d'une situation donnée (pression et heure). Sortie USB pour connexion sur PC. Affichage température, hygrométrie, phases de lune, heure, alerte vent fort. Fonction Timer régata, réveil et 2ème fuseau horaire.

- Alimentation 12/24 V ou par 4 piles LR06 (fournies).
- Poids inférieur à 200 g.
- Livré avec étrier de fixation cloison et pied support.

RÉF. **0206104BS**

► CAP HORIZON MOTOR

La gamme Cap Horizon garantie une précision d'affichage, une fiabilité et un confort d'utilisation.

Vis de fixation et piles LR6 incluses.

Diamètre du cadran : 100 mm

Diamètre du boîtier : 120 x 40 mm

Matériaux : Inox poli / fond carbone - Rouge

RÉF. **0067308BS** Pendule

RÉF. **0067307BS** Baromètre-thermomètre-hygromètre

RÉF. **0067309BS** Indicateur de marée



► SKY Ø85 MM

En acier inoxydable brossé, la gamme Sky est destinée aux installations en milieu hostile, elle est conçue pour des utilisateurs exigeants.

Dim. 110 x 32 mm, poids 110 g.

RÉF. **0206046BS** Baromètre

RÉF. **0206070BS** Pendule

RÉF. **0206056BS** Thermo hygro



► CAP HORIZON RACING

La gamme Cap Horizon garantie une précision d'affichage, une fiabilité et un confort d'utilisation.

Vis de fixation et piles LR6 incluses.



► INOX CHROMÉ

RÉF. **0162151BS** Thermomètre-hygromètre - 70 mm - carbone bleu/jaune

RÉF. **0162150BS** Pendule - 70mm - carbone bleu/jaune

RÉF. **0162149BS** Baromètre - 70mm - carbone bleu/jaune

► INOX POLI

RÉF. **0067305BS** Thermomètre-hygromètre - 85 mm - carbone gris/bleu

RÉF. **0067304BS** Pendule - 85 mm - carbone gris/bleu

RÉF. **0067303BS** Baromètre - 85 mm - carbone gris/bleu

RÉF. **0067306BS** Indicateur de marée - 85 mm - carbone gris/bleu

► PENTABLE

Convient à la fois au bureau et au montage mural.

Diamètre du cadran : 100mm

Diamètre de la pendule : 104mm

Poids : 300g

Matériaux : laiton chromé

RÉF. **0067302BS** Pendule noire

RÉF. **0162153BS** Pendule blanche

RÉF. **0067301BS** Baromètre-thermomètre-hygromètre noir

RÉF. **0162152BS** Baromètre-thermomètre-hygromètre blanc





► CADRANS FISHER

En haute mer, il est vital de connaître à l'avance l'évolution du temps afin de pouvoir réagir rapidement et de façon adéquate. Nos instruments de mesure vous renseignent avec précision sur l'état de la marée, la pression atmosphérique ou encore l'hygrométrie par exemple. Les navigateurs du monde entier font confiance aux instruments nautiques FISCHER pour leur fiabilité. Mais il n'y a pas que leur fonctionnement irréprochable qui impressionne. Ils séduisent également par leur esthétique.



	Fonction	Diamètre hors tout 110 mm	Diamètre hors tout 125mm
Laiton	Baromètre	0223245BS	0223253BS
	Thermo/Hygro	0223246BS	0223255BS
	Horloge	0223247BS	0223254BS
	Horloge à Marée	0223248BS	0223256BS
Laiton Chromé	Baromètre	0223241BS	0223249BS
	Thermo/Hygro	0223242BS	0223251BS
	Horloge	0223243BS	0223250BS
	Horloge à Marée	0223244BS	0223252BS



► REGATTA

Dans un style plus traditionnel, la gamme Regatta offre des cadrans de 100 mm de diamètre et un baromètre avec thermomètre à alcool. Épaisseur 41 mm. Ø hors tout: 124 mm

- REF. **0906038BS** Baromètre chromé
- ① REF. **0906040BS** Baromètre thermomètre chromé
- REF. **0906042BS** Pendule chromée
- ② REF. **0906044BS** Thermomètre hygromètre chromé
- ③ REF. **0906039BS** Baromètre laiton
- REF. **0906043BS** Pendule laiton
- ④ REF. **0906045BS** Thermomètre hygromètre laiton



► ORION Ø 100 MM

En acier inoxydable poli, la gamme Orion est destinée aux installations en milieu hostile, elle est conçue pour des utilisateurs exigeants : la linéarité du baromètre est +/- 2 hPa entre 980 et 1030 hPa, avec une déviation par 10° de +/- 2 hPa. Livré avec son système de fixation rapide, il vous suffit de visser l'embase sur la cloison et de simplement verrouiller l'appareil. Dim. 102 x 35 mm, poids 110 g.

► ① BLANC

- REF. **0206047BS** Baromètre
- REF. **0206065BS** Pendule
- REF. **0206057BS** Thermo hygro

► ② NOIR

- REF. **0067298BS** Baromètre
- REF. **0067300BS** Pendule
- REF. **0067299BS** Thermo hygro

Pour consultez les prix flashez le Qr-code ou www.bigship.fr avec la référence



FAVORI

CHAUFFAGE TUBULAIRE



Permettent de maintenir une température suffisante pour l'assèchement des cales et prévenir du gel et de la condensation.

Ils sont conçus pour fonctionner en permanence. Consommation électrique faible.

- Isolation IPX4 : résistant aux ruissellements
- Tension : 230 V

REF. **1102205BS 45 W** – Capacité 7 m³ – Dim. 301 x Ø51 mm.

REF. **1102206BS 80 W** – Capacité 12 m³ – Dim. 610 x Ø51 mm

REF. **0060120BS 135 W** – Capacité 20 m³ – Dim. 915 x Ø51 mm



CHAUFFAGE 600W

Ce chauffage léger et compact est idéal pour les petits espaces.

- Dim. : 12 x 11 x 18,5 cm
- Poids : 0,46 kg

REF. **0064140BS 230V – 600W**

RADIATEUR BAIN D'HUILE

4 éléments de chauffe. Interrupteur thermostatique ON-OFF. Silencieux et facilement transportable.

- Dim. (h x l x p) 25 x 38 x 13,8 cm
- Poids 3 kg

REF. **1102204BS 230V – 500W**



CHAUFFAGE CÉRAMIQUE 750/150W

Chauffage à éléments en céramique PTC.

- Dim. : 17 x 15 x 24 cm
- Poids : 1,2 kg

REF. **0071721BS 230V – 1500W max**



CHAUFFAGE HOT SHOT 2000 WIFI

Radiateur céramique compact qui permet rapidement de produire de la chaleur. Il peut être commandé via le panneau de commande, la télécommande ou même via l'application Eurom Smart. Rien de plus simple ! Grâce à la protection contre la surchauffe et le basculement, le Hot Shot 2000 Wifi est également un choix sûr pour votre bateau.

REF. **0213543BS**

CHAUFFAGE CÉRAMIQUE 500 W

Le chauffage céramique ATMB se connecte directement sur une prise 220 v. Très efficace car la chaleur pulsée est immédiate. Idéale pour les petites cabines de bateau.

Ce modèle dispose d'un thermostat programmable, d'une minuterie et d'une protection contre les surchauffes. Conformité CE/NF.

REF. **0222457BS**



CHAUFFAGE CÉRAMIQUE

Chauffage à éléments en céramique PTC. Position de ventilation 3 vitesses. Il possède un thermostat de sécurité en cas de surchauffe.

- 2 Puissances : 700 W ou 1500 W
- Dim. : 16 x 18 x 29 cm
- Poids : 1,6 kg

REF. **1102208BS 230V – 1500W max**



NEW

ALPINA RADIATEUR À BAIN D'HUILE 650W

Ce radiateur à huile avec thermostat est idéal si vous souhaitez un peu de chaleur supplémentaire. Parce qu'il est si compact, il s'adapte partout. Il a une puissance de 650 Watt et est donc assez puissant pour un appareil aussi petit. Vous pouvez régler la température de manière optimale au moyen du thermostat réglable. Le radiateur est équipé d'une protection contre la surchauffe. (dimensions: 13,5 x 23 x 38 centimètres).

REF. **0223977**

ALPINA RADIATEUR À BAIN D'HUILE 850W

Ce radiateur bain d'huile de 850W est très pratique grâce à sa petite taille et son faible encombrement. Le radiateur est doté d'un thermostat d'ambiance et de sécurités pour éviter toute surchauffe et risque d'incendie. Il possède également une position hors-gel très pratique durant vos absences (congelés, déplacements...).

Dimensions : L. 41 x H.35 x P. 14

Poids : 3,5 kg

REF. **0223978**



EUROM DÉS HUMIDIFICATEUR

Cet appareil crée un cadre de vie plus sec et confortable en éliminant l'humidité indésirable de l'air. L'appareil consomme peu d'énergie et ne produit qu'un minimum de bruit.

Le DryBest 10 a une capacité de 10 litres par 24 heures et le Drybest 20 a une capacité de 20 litres par 24 heures.

Le réservoir d'eau intégré a une capacité de 2 litres pour le Drybest 10 et 5 litres pour le Drybest 20. Le voyant sur l'écran indique quand le réservoir est plein. Il est également possible de raccorder un drain pour que l'eau puisse s'écouler en continu.

1 REF. **0042899BS 10L/24H 220V**

2 REF. **0213363BS 20L/24H 220V**



DÉS HUMIDIFICATEUR ÉLECTRIQUE 12V/230V

Dés humidificateur silencieux et léger avec un réservoir tiroir de 650 mL. Il utilise le module Peltier thermo-électrique. Il s'arrête automatiquement lorsque le réservoir est plein.

REF. **1101079BS**





▶ **ABSORBEUR D'HUMIDITÉ**

Absorbent d'humidité Navistyle 1kg. Assainit, assèche et évite les traces de moisie et les mauvaises odeurs.

REF. 1101054BS

⊕ RECHARGE 1 KG

REF. 1101055BS

▶ **VENTILATEUR À VENTOUSE 12 V**

Orientable avec prise allume-cigare et câble longueur 2.5 m, 2 vitesses. Ø de l'hélice 110 mm.



▶ **VENTILATEUR 2 VITESSES**

Ventilateur classique issu de la gamme polyvalente «Turbo». Peut être orienté et pivoté dans toutes les directions puis bloqué dans la position choisie. Hélice de 150 mm de diamètre avec grille de protection. Débit élevé mais faible consommation électrique. Interrupteur 2 vitesses situé sur le devant de l'appareil.

REF. 1102218BS



FAVORI

ABSORBEUR D'HUMIDITÉ



Spécialement développé pour le nautisme. Il garantit la meilleure performance du marché avec un taux d'absorption de 400% soit 1,2kg d'eau absorbée. 2 absorbeurs protègent 12 M²

REF. 0902134BS 2 sacs 150 g

▶ **CLIMATISEUR PORTABLE**

Le climatiseur AC2401 est une excellente alternative pour rafraichir les cabines des voiliers, vedettes, pêches promenades... Il est portable, léger, et peu encombrant. De plus il est facile à mettre en place et consomme peu de courant. Il fonctionne à la gîte et possède des poignées de transport.

REF. 1404359



▶ **DOMETIC**

▶ **DOMETIC PURIFICATEUR D'AIR BREATHE 4500**

Grâce à ce kit d'amélioration facile à installer et destiné à votre climatiseur pour la marine, vous respirez tout le temps de l'air sain et pur dans votre bateau. Grâce à la technologie d'ionisation de pointe, le purificateur d'air réduit de manière efficace les particules de poussière, les bactéries, la formation de moisissures et les odeurs désagréables. Une véritable amélioration indispensable pour votre climatiseur.

Alimentation électrique universelle – importante plage de tension d'entrée (100 à 245 VCA) Adapté aux Dometic FreshJet 1100, 1500, 1700, 2000, 2200, 3000 et 3200
Aucun consommable ou pièce de rechange n'est nécessaire, il suffit de nettoyer les brosses de l'ioniseur.

REF. 0224104



NEW

▶ **DOMETIC**

▶ **PACK CLIMATISATION DTG TURBO – 50/60HZ**

Unité de climatisation monobloc et ventilateur grande vitesse montés sur un châssis compact. Matériaux de grande qualité et résistant à la corrosion. Système de pompe à chaleur combinant climatisation et chauffage. refroidissement efficace à l'eau de mer. Alimentation en 230V. 6 vitesses de ventilation. Plage de température de 20°C à 35°C. Conforme aux normes CE. Ce pack comprend : climatiseur, commande électrique et tableau de commande, pompe eau de mer, filtre, gaine, grilles de reprise d'air/ de soufflage, tuyau flexible eau de mer, passe coque, matériel de fixation, raccord de plomberie, vannes.

▶ **MCS T6**

Capacité de refroidissement / chauffage 1750 W.
Consommation de 3,7 à 4,7 A.
Dim. unité de clim. (l x h x p) : 448 x 282 x 272 mm.
Dim. commande électrique (l x h x p) : 81 x 64 x 24 mm.
Poids : 19,3 Kg.

REF. 0902047BS

▶ **MCS T12**

Capacité de refroidissement / chauffage 3500 W.
Consommation de 4,3 à 5,3 A.
Dim. unité de clim. (l x h x p) : 519 x 318 x 315 mm.
Dim. commande électrique (l x h x p) : 81 x 64 x 24 mm.
Poids : 26 Kg.

REF. 0902048BS

▶ **MCS T16**

Capacité de refroidissement / chauffage 4700 W.
Consommation de 5,5 à 6,9 A.
Dim. unité de clim. (l x h x p) : 544 x 341 x 338 mm.
Dim. commande électrique (l x h x p) : 81 x 64 x 24 mm.
Poids : 28 Kg.

REF. 0902049BS



⊕ **KIT DE DISTRIBUTION D'AIR ADDITIONNEL**

Ce kit d'extension de Dometic vous permet de refroidir ou chauffer deux cabines en même temps. Sa conception flexible lui permet de s'adapter à chaque installation spécifique.
Dim. (Ø intérieur x l) 100 mm x 3,80 m.

REF. 1102148BS

CONFORT DECO

VIE À BORD

MOTEUR

ACCASTILLAGE

ENTRETIEN

LOISIRS

EQUIPEMENT PERSONNEL

Pour consultez les prix flashez le Qr-code ou www.bigship.fr avec la référence



► **SOUS MATELAS NOIR**

Les sous-matelas permettent de garder votre couchage au sec ! Ils sont placés entre le matelas et la structure de lit ou bien entre le revêtement des matelas ou des oreillers. Ils garantissent une circulation optimale de l'air entre les différents éléments. Cela empêche ainsi l'humidité et le développement des moisissures.



REF. **0160987BS** 80 x 210 cm

REF. **0160988BS** 120 x 210 cm

REF. **0160989BS** 140 x 210 cm

► **SOUS MATELAS - AKWAMAT ORIGINAL**

Permet une circulation d'air entre le matelas et le plancher de cabine. Evite la moisissure et augmente le confort. Peut être découpé à la longueur de la banquette. À placer sous les mousses de banquette ou de couchage pour améliorer le confort et surtout pour éliminer les formations de moisissures et chasser l'humidité. Ce matelas agit grâce à sa texture aérée, au repos, mais aussi par la ventilation interne provoquée par les mouvements, lors de l'utilisation. L'AKWAMAT, totalement naturel, est composé d'un mélange de fibres de noix de coco et de latex naturel. Idéal pour les couchages et banquettes dont les matelas sont posés directement sur un plateau de contreplaqué fin.



REF. **1108509BS** 80 x 210 cm

REF. **1108502BS** 140 x 210 cm

TOP

SOMMIER BEDFLEX

Sommier adaptable et mobile à lattes, livré rectangulaire, il peut être découpé pour s'adapter à n'importe quelle cabine. Enroulable, le sommier se range facilement. Fourni complet avec 14 lattes, 28 rotules et 2 bandes liaison.

REF. **1108503BS** 70 x 200 cm - latte ep. 10 mm

REF. **1108500BS** 90 x 200 cm - latte ep. 10 mm

REF. **1108501BS** 140 x 200 cm - latte ep. 8 mm

REF. **1108505BS** 160 x 200 cm - latte ep. 10 mm

REF. **1108506BS** 180 x 200 cm - latte ep. 10 mm



► **DRAPS HOUSSE ÉLASTIQUES**

Confortables, esthétiques, et de qualité incomparable ! Coton 90 % ; et élasthane 4 %. Extensible à ± 25%.

► **BLANC**

① REF. **1103465BS**

② REF. **1103463BS**

③ REF. **1103473BS**

► **BLEU**

① REF. **1103466BS**

② REF. **1103464BS**

③ REF. **1103474BS**

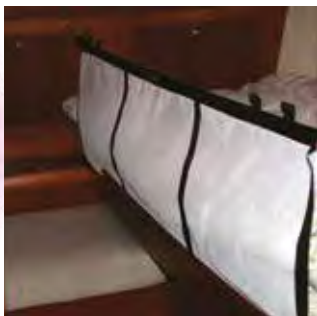
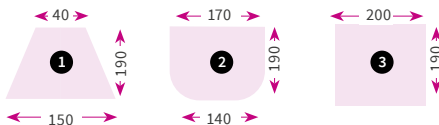

► **TOILE ANTI ROULIS**

Dimensions L170 x H73 cm
Renfort périphérique + 2 renforts verticaux. 3 boucles de fixation pour adapter à une longueur de 170 (en horizontal) 145 / 120 cm. Rabat à placer sous le couchage / banquette, fixation par perçage et vis (non fournies).

REF. **6500011BS**



bigship

► **TOILE ANTI ROULIS**

Dimensions L175 x H90 cm
Toile Anti Roulis vous empêchant de tomber du lit. 2 poches de rangement. Ourlets pour fixation par vis (non fournies) et anneaux inox pour fixation sur cloison. PVC blanc

REF. **0902046BS**

NEW

DOCKSOAP
La vie à bord



► **SAVON DE MARSEILLE**

Savon pour les mains, véritable savon de Marseille liquide, nettoie efficacement sans dessécher la peau. Parfaitement biodégradable.

REF 0223644 **Flacon pompe 500 ml**

REF 0223645 **Recharge de 1L**

► **SHAMPOING-DOUCHE MER ARGAN**

Efficace à l'eau douce comme à l'eau de mer, permet d'économiser les ressources d'eau douce à bord. Enrichie à l'huile d'argan reconnue pour ses qualités nourrissantes et protectrices, pour la peau et les cheveux parfumé à l'huile à l'huile essentielle de verveine tropicale.

REF 0223647 **200 ml**

REF 0223648 **500 ml**

► **SHAMPOING-DOUCHE MER OLIVE**

Efficace à l'eau douce comme à l'eau de mer pour économiser les ressources d'eau douce à bord. Formule sans sulfate, enrichie à l'huile d'olive et parfumée à l'huile essentielle de lavande et de romarin. Convient à toutes les natures de peau et les cheveux, pour toute la famille.

REF 0223649 **100 ml**

REF 0223650 **500 ml**

► **HUILE SÈCHE PROTECTRICE**

Huile sèche 100% naturelle protégeant la peau et les cheveux des effets asséchants du sel et du vent. Hydrate la peau sans graisser les vêtements ni les objets (board, pont du pont du bateau...)

REF 0223651 **Spray 100 ml**

► **EPONGE DE MER**

Eponge de mer méditerranéenne pour le corps et le visage y compris les enfants. Issue de banc d'éponge exploités en préservant la ressource.

REF 0223652

► **SHAMPOING SOLIDE**

Produit multi-usage : lavage cheveux, corps et rasage efficace à l'eau douce comme à l'eau de mer. Produit zéro déchet, écologique et économique (pour 30 shampoings)

Existe la pochette adaptée pour le ranger

REF 0223646 **70 g**

► **POCHETTE À SHAMPOING SOLIDE**

Indispensable pour ranger et transporter le shampoing solide lors des voyages.

Pochette durable fabriquée en France en coton enduit éco-responsable labellisé Oeko-Tex

REF 0224158



► **KITS CABINE**

Idéal pour des voyages de courte durée, la semaine de navigation ou les week-ends prolongés.

Les kits sont modifiables en fonction du programme de navigation.

Kit « charter » destiné aux cabines invités composé de 2 shampoings, 2 gels douche ou spray brume de nuit

Kit « traveller » composé de savon, shampoing-douche, liquide vaisselle, lessive liquide ou autres étui composé de 4 flacons de 50 ml

REF 0223743



► **SAVON DÉTACHANT**

Nettoie la graisse, l'huile, le cambouis sur supports coton, dacron, lainage, cuir

Utiliser comme pré détachant pour les tâches sur les tapis, les coussins, les chemises et le linge délicats

Produit zéro déchets, écologique et biodégradable

REF 0223653 **Poids 300 g**



► **SAVON NOIR MÉNAGER**

Savon noir traditionnel, universel, économique, écologique et biodégradable

Il nettoie efficacement sans abimer les matières support : bois, marbres, textiles, toiles, tauds

Idéal pour le nettoyage de printemps et l'hivernage

REF 0223654 **Flacon de 1 L**



LIQUIDE VAISSELLE MER



Nettoie et dégraisse la vaisselle à l'eau de mer, pour économiser l'eau douce à bord.

Fait briller les inox, nettoie les vitres en dilution

Biodégradable

REF 0223655 **500 ml**

REF 0223656 **1 L**



► **SAVON VAISSELLE MER SOLIDE**



Nettoie et dégraisse la vaisselle à l'eau de mer, pour économiser l'eau douce à bord.

Produit zéro déchet, écologique et économique

REF 0223660 **Poids 120 g**



► **LESSIVE LIQUIDE**



Lessive concentrée tout textile, pour lavage à la main ou en machine

Ne nécessite aucun assouplissant textile Biodégradable

REF 0223657 **500 ml**

REF 0223658 **1 L**



► **SPRAY CABINE**



Spray 100% naturel aux huiles essentielles d'eucalyptus, de menthe poivrée et de tea tree.

Assainit l'air ambiant notamment dans les lieux confinés ou humides : salle d'eau, toilettes couchette

REF 0223661 **Spray 200 ml**



BRUME DE NUIT

Spray 100% naturel aux huiles essentielles de lavande, d'orange, de verveine, synergie apaisante destinée aux cabines, couchages et textiles non délicats.

REF 0223659 **Spray 200 ml**

SÉCURITÉ

ÉLECTRONIQUE

NAVIGATION

MOUILLAGE

ÉLECTRICITÉ

CONFORT
DECO

VIE À BORD

MOTEUR

ACCOSTILLAGE

ENTRETIEN

LOISIRS

ÉQUIPEMENT
PERSONNEL

Pour consultez les prix flashez le
 Qr-code ou www.bigship.fr avec
 la référence



► **POUBELLE PLIABLE**

Poubelle pliable très pratique pour la vie à bord.
 Couleurs : gris, noir
 RÉF. **0224383** - 5L noir
 RÉF. **0224384** - 9L gris



► **SUPPORT POUBELLE**

Fixation murale
 RÉF. **0224386**
 Fixation table
 RÉF. **0224387**



► **5 CHIFFONS MICRO-FIBRES**

Dimensions : 40 x 40 cm.
 RÉF. **1210029BS**



► **POUBELLE**

Fixation ventouses de la plus haute résistance.
 Dim. 30 x 14 x 7,5 cm.
 RÉF. **1116004BS**



► **SET BALAYETTE + PELLE**

RÉF. **1210023BS**



► **SET PELLE ET BALAYETTE**

La pelle et le balai sont très pratiques pour nettoyer facilement votre intérieur.
 RÉF. **0044101.jpg**



► **ÉPONGES MAGIQUES**

L'éponge magique Sublimo élimine les traces de semelles, de stylo, efface les tâches de café, d'empreintes sales, de tartre, d'huile ou de graisse avec efficacité sur les murs peints, les stratifiés, les plinthes, les meubles, les portes. Convient parfaitement pour nettoyer l'intérieur et l'extérieur de votre bateau.
 Usage simple : humidifier légèrement et frotter doucement !
 En sachet de 10 éponges



RÉF. **1210024BS**
 ► **2 ÉPONGES VÉGÉTALES**

Vendues par 2
 RÉF. **1350200BS** 90 x 70 x 25 mm
 RÉF. **1350202BS** 120 x 90 x 40 mm
 RÉF. **1350203BS** 110 x 160 x 60 mm



► **ÉPONGE VÉGÉTALE SUPER-GRATTANTE**

RÉF. **1350180BS** 111 x 71 x 26 mm
 RÉF. **1350181BS** 130 x 90 x 26 mm



PROPRETÉ INTÉRIEUR



► **ASPIRATEUR EAU ET POUSSIÈRE**

Cet aspirateur très maniable se passe d'une alimentation électrique externe grâce à sa batterie 12 V intégrée permettant un fonctionnement de 18 minutes. Il est équipé d'un bac de 3,8 litres et d'un filtre réutilisable en tissu. Livré avec chargeur 230 V et accessoires d'aspiration. Consommation 90 Watts. Puissance de nettoyage 400 mm de colonne d'eau.
 Dim. (h. x l. x p.) : 32 x 27 x 20 cm – Poids : 2,150 kg



RÉF. **1107149BS**



LOT DE 6 PINCES À LINGE POUR TUBE OU FILIÈRE



Cette pince à linge permet de fixer fermement bâches, tauds, serviettes sur filières ou balcons de 5 à 32 mm de diamètre.



RÉF. **0223233BS**

► **ASPIRATEUR CYCLONE PORTABLE**

Composé d'un tube télescopique réglable, d'un conteneur de poussière amovible et d'un filtre lavable. Aspiration puissante (500w) grâce aux brosses rotatives.



RÉF. **0222966BS**



► **LIQUIDE VAISSELLE ÉCOLOGIQUE**

Un liquide vaisselle respectueux des peaux sensibles, à faible pouvoir moussant. Formule entièrement biodégradable et sans danger pour l'environnement. Dérivé d'ingrédients et de tensioactifs durables pour un nettoyage propre et sans trace.



ecoworks
 marine

RÉF. **0064202BS** 500 mL – bouteille vide

RÉF. **0064201BS** 5L



► **NETTOYANT MULTI-SURFACE ÉCOLOGIQUE**

Nettoyant concentré. Dilué à 1:10

RÉF. **0064192BS** 1L

RÉF. **0064191BS** 5L

► **LESSIVE LIQUIDE ÉCOLOGIQUE**

Sans phosphate. Composée d'ingrédients respectueux de l'environnement.

RÉF. **0064200BS** 1L

RÉF. **0064199BS** 5L





▶ CROCHET AUTOCOLLANT WATERPROOF

Les crochets tesa Powerstrips® Waterproof se fixent sans problème dans des environnements humides. Ils représentent la solution intelligente pour accrocher des objets utilisés sous la douche ou dans la salle de bain. Adapté pour un collage sur le carrelage, le verre, etc. S'enlève sans laisser de traces grâce à la technologie Powerstrips®.

RÉF. **0223135BS** Inox les 2

RÉF. **0223134** BS Blanc les 2



▶ CROCHET PORTE MANTEAU INOX

Ce crochet en acier inoxydable équipé d'un adhésif haute résistance permet une installation facile sans perçage. Avec la solution adhésive, vos surfaces restent intactes. Le crochet peut être retiré sans laisser de traces

RÉF. **0223136BS**



▶ ADHÉSIF DOUBLE FACE WATERPROO.



Adhère en toute sécurité dans un environnement humide. Il permet d'éviter l'utilisation de vis, de chevilles. le montage d'objets lourds n'a jamais été aussi simple. 1.5 m x 19mm

RÉF. **0223137BS**



▶ CORDAGE 3 TORONS

Aspect chanvre 30 mm

RÉF. **0703320BS** Le mètre



▶ EMBOUT DE RAMPE LAITON CHROMÉ Ø30 MM

1 RÉF. **1102181BS** Extrémité

2 RÉF. **1102191BS** Intermédiaire embout de rampe laiton Ø30 mm

RÉF. **1102180BS** Extrémité

RÉF. **1102190BS** Intermédiaire embout de rampe laiton chromé cordage Ø36 mm

3 RÉF. **1102192BS** Intermédiaire embout de rampe laiton cordage Ø36 mm

RÉF. **1102193BS** Intermédiaire



▶ PATÈRES

Patère en laiton avec ressort en acier inoxydable. Dim. 75 x 25 mm.

RÉF. **0902013BS** Laiton chromé



▶ MIROIR HUBLOT EN LAITON

1 RÉF. **0901053BS** Hublot en laiton poli Ø210 mm

2 RÉF. **0901054BS** Hublot en laiton Ø260 mm

▶ PATÈRES EN LAITON CHROMÉ

RÉF. **1303170BS** Simple crochet 53 x 20 mm

RÉF. **1303172BS** Simple crochet 40 x 60 mm

1 RÉF. **1303171BS** Double crochets 40 x 60 mm

2 RÉF. **1303174BS** Triple crochets 73 x 36 mm

3 RÉF. **1303173BS** Quadruple crochets 73 x 36 mm

▶ PATÈRES EN LAITON

RÉF. **1303851BS** Double crochets 40x60 mm

RÉF. **1303850BS** Simple crochet 40 x 60 mm

2 RÉF. **0901417BS** Triple crochets 73x36 mm

4 RÉF. **0901257BS** Quadruple crochets 73x36 mm



▶ PORTE-CLEFS FLOTTANT MOUSSE

RÉF. **0901105BS**



▶ PORTE-CLEFS BIGSHIP

RÉF. **5002004BS**



▶ PORTE-CLEFS LIÈGE

RÉF. **0901104BS** Simple

RÉF. **0901067BS** Double



▶ PORTE-CLEFS PARE BATTAGE

RÉF. **0213416BS**



▶ PORTE-CLEFS PARE BATTAGE

RÉF. **0223716** 44 x 60mm

SÉCURITÉ

ELECTRONIQUE

NAVIGATION

MOUILLAGE

ÉLECTRICITÉ

CONFORT DECO

VIE À BORD

MOTEUR

ACCASTILLAGE

ENTRETIEN

LOISIRS

ÉQUIPEMENT PERSONNEL

ÉQUIPEMENT PERSONNEL



COLLECTION HARMONY

▶ 6 ASSIETTES CREUSES

RÉF. 0062675BS blue

RÉF. 0062689BS acqua

RÉF. 0062682BS gris

▶ 6 ASSIETTES DESSERTS

RÉF. 0062676BS blue

RÉF. 0062690BS acqua

RÉF. 0062683BS gris

▶ 6 TASSES +
 SOUCOUPES

RÉF. 0062679BS blanc/bleu

RÉF. 0161523BS blanc/acqua

▶ SALADIER

RÉF. 0062680BS blanc/bleu

RÉF. 0062687BS blanc/acqua



▶ 6 ASSIETTES PLATE

RÉF. 0062674BS blue

RÉF. 0062688BS acqua

RÉF. 0062681BS gris

▶ 6 COUPELLES

RÉF. 0062677BS blanc/bleu

RÉF. 0062684BS blanc/acqua

▶ 6 MUGS

RÉF. 0062678BS blanc/bleu

RÉF. 0062691BS blanc/acqua

▶ COUVERTS 24 PCS

RÉF. 0161538BS Bali

RÉF. 0161538BS Monaco



COLLECTION CORAIL

COLLECTION COASTAL

▶ 6 ASSIETTES PLATES

1 RÉF. 0222501BS Coastal

2 RÉF. 0223319 BS Corail

▶ 6 ASSIETTES CREUSES

5 RÉF. 0222502BS Coastal

▶ SALADIER



RÉF. 0222505 BS Coastal

▶ 6 TASSES A CAFÉ

RÉF. 0222507 BS Coastal



▶ 6 ASSIETTES DESSERTS

3 RÉF. 0222503 BS Coastal

4 RÉF. 0223320 BS Corail

▶ 6 BOL

RÉF. 0222504 BS Coastal

▶ 6 MUG

RÉF. 0222506 BS Coastal

▶ SET SNACKS 3 PCS

RÉF. 0222512 BS Coastal





COLLECTION SAILOR SOUL

MARINE BUSINESS
Melamine, Porcelaine & Accessoires



▶ **6 ASSIETTES CREUSES**

Ø19 cm / Antidérapantes

1 RÉF. 0059928BS

▶ **6 ASSIETTES PLATES**

Ø25 cm / Antidérapantes

2 RÉF. 0059927BS

▶ **6 ASSIETTES DESSERT**

Ø20 cm / Antidérapantes

RÉF. 0059929BS

▶ **6 COUPELLES**

Ø15 cm

RÉF. 0059932BS

▶ **6 MUGS**

320 mL / Antidérapants

3 RÉF. 0059930BS

▶ **6 VERRES À EAU**

350 mL

RÉF. 0223321BS

▶ **6 VERRES À ORANGEADE**

RÉF. 0059939BS

▶ **6 VERRES À VIN**

RÉF. 0223322BS

▶ **12 VERRES EMPILABLES**

RÉF. 0062750BS

▶ **6 FLÛTES À CHAMPAGNE**

RÉF. 0223323 BS

▶ **6 TASSES + SOUCOUPES**

80 mL

RÉF. 0059931BS

▶ **SALADIER**

RÉF. 0059933BS

▶ **2 PLATS**

RÉF. 0059934BS

▶ **PACK VAISSELLE 24 PIÈCES**

Panier inclu

RÉF. 0059940BS



couleurmer
pacific

▶ **ASSIETTE PLATE CARRÉE**

RÉF. 1108215BS 25x25 cm

▶ **ASSIETTE DESSERT CARRÉE**

RÉF. 1108217BS 20 x 20 cm

▶ **SALADIER**

RÉF. 1108223BS Ø25 cm

▶ **COUPELLE CARRÉE**

RÉF. 1108221 13 x 13 cm

▶ **PACK VAISSELLE PACIFIC 20 PIÈCES**

RÉF. 1108218BS

couleurmer
marina



▶ **ASSIETTE PLATE**

RÉF. 0054914BS Ø25 cm

▶ **ASSIETTE CREUSE**

RÉF. 0054915BS Ø22,5 cm

▶ **ASSIETTE DESSERT**

RÉF. 0054916BS Ø22 cm

▶ **SALADIER**

RÉF. 0054923BS Ø24 cm

▶ **COUPELLE**

RÉF. 0054922 Ø15 cm

▶ **PACK VAISSELLE MARINA 16 PIÈCES**

RÉF. 0054921BS



▶ **MUG**

RÉF. 1108222BS Ø8,5 cm

▶ **BOL**

RÉF. 1108220BS Ø13 cm

▶ **TASSE À CAFÉ**

Tasse Ø7 cm - Soucoupe Ø13 cm

RÉF. 1108224BS

▶ **SET 24 COUVERTS**

RÉF. 1108225BS

▶ **SET 24 PCS COUVERTS**

RÉF. 0054924BS

▶ **BOL DÉJEUNER**

RÉF. 0054917BS Ø12,5 cm

▶ **BOL**

RÉF. 0054918BS Ø13 cm

▶ **MUG**

RÉF. 0054919BS Ø8,5 cm

▶ **TASSE À CAFÉ**

RÉF. 0054920BS

SECURITE

ELECTRONIQUE

NAVIGATION

MOULLAGE

ELECTRICITE

CONFORT DECO

VIE A BORD

MOTEUR

ACCASTILLAGE

ENTRETIEN

LOISIRS

EQUIPEMENT PERSONNEL

Pour consultez les prix flashez le Qr-code ou www.bigship.fr avec la référence



MARINE BUSINESS®



Vaisselle fabriquée en méthylstyrène, un matériau de haute qualité, résistant aux chutes et incassable. Ne se raye pas.

▶ **COLLECTION MOON AQUA**

- RÉF. **0161520BS** Bouteille, les 2
- RÉF. **0059925BS** 6 verres à vin
- RÉF. **0059926BS** 6 verres à eau
- RÉF. **0059924BS** Carafe

▶ **COLLECTION MOON BLUE**

- RÉF. **0161521BS** Bouteille, les 2
- RÉF. **0161525BS** 6 verres à vin
- RÉF. **0161524BS** 6 verres à eau
- RÉF. **0161519BS** Carafe

▶ **COLLECTION MOON ICE**

- RÉF. **0161522BS** Bouteille, les 2
- RÉF. **0059922BS** 6 verres à vin
- RÉF. **0059923BS** 6 verres à eau
- RÉF. **0059920BS** Carafe



COLLECTION LOMBOK



▶ **COUVERTS 24P**

RÉF. **0223331BS**



▶ **ASSIETTES PLATES X6**

RÉF. **0223328BS**



▶ **ASSIETTES DESSERTS X6**

RÉF. **0223329BS**



▶ **BOL X6**

RÉF. **0223330BS**



▶ **VERRE TRITAN® ST BARTH EMPILABLE**

Incolore

1 RÉF. **0905149BS**

▶ **VERRE TRITAN® CAPRI EMPILABLE**

Incolore

2 RÉF. **0905147BS**

▶ **VERRE TRITAN® JAVA EMPILABLE**

Incolore

3 RÉF. **0905148BS**

▶ **6 VERRES EMPILABLES**

Ø 7,8x 9 cm

RÉF. **0223162BS**

▶ **6 VERRES À EAU**

RÉF. **0223161BS**



▶ **6 VERRES À EAU BLUE**

RÉF. **0223325BS**

▶ **6 VERRES À VIN BLUE**

RÉF. **0223324BS**

▶ **6 VERRES À EAU**

RÉF. **022499BS Bahamas**

▶ **6 VERRES À VIN**

RÉF. **022498BS Bahamas**

▶ **VERRES TRITAN® SEYCHELLES**

RÉF. **0054929BS Flûte**

RÉF. **0054928BS Verre à vin**

RÉF. **0054927BS Verre à eau**

▶ **6 VERRES VIN**

RÉF. **0223332BS**

▶ **6 VERRES EMPILABLES**

Ensemble de verres incassables et empilables, avec effet verre, fabriqués dans le matériau le plus RÉSISTANT qui existe, l'Ecozen. Lavable au lave-vaisselle et résistant aux rayures. Produit conçu, développé et fabriqué par Marine Business pour une performance maximale.

RÉF. **1103355** Ø 7,8x 9 cm





▶ EQUIPET 2 COMPARTIMENTS

Cet équipet avec ses deux compartiments à hublot est conçu pour s'installer facilement et être modulable. Grâce à son

système de fixation rapide les équipets peuvent se fixer les uns aux autres soit en horizontal, soit en vertical pour créer votre rangement sur-mesures.

REF. **0002683BS**



▶ SUPPORT DE CARTE

REF. **0903207BS bambou-23x30x7,5cm**

▶ SUPPORT VHF

REF. **0903212BS bambou-6,8x14x4,5cm**



▶ SUPPORT TABLETTE

Composé de 2 pièces

REF. **0907010BS bambou - 13x85x1,5cm**

▶ SUPPORT BOUTEILLES

Dim. 226 x 90 x 119 mm - Ø 95 mm.

REF. **0903231BS bambou**

▶ SUPPORT VERRE PLIANT

REF. **0161897BS 70cm-teck**

REF. **0161898BS 90cm teck**



▶ SUPPORT 4 VERRES

REF. **0903223BS 36,8x5x10cm - Ø 77 mm - bambou**

SUPPORTS ET RANGEMENTS

▶ PLUMIER

REF. **0903199BS bambou - 12,5x9x2,2cm**

REF. **0161863BS teck - 12x8x2,8cm**



▶ SUPPORT JUMELLES

REF. **0903214BS bambou-22x17,5x7,5cm**

REF. **0161875BS teck-24x9,5x20cm**



▶ MAINS COURANTES

REF. **0903253BS Lg. 33 cm-bambou**

REF. **0161877BS Lg. 33 cm-teck**

REF. **0903254BS Lg. 58 cm-bambou**

REF. **0161878BS Lg. 58 cm-teck**

REF. **0903255BS Lg. 85 cm-bambou**

REF. **0161879BS Lg. 85 cm-teck**



▶ SUPPORT ESSUIE-TOUT

REF. **0903213BS bambou - 24,5x9x11cm**



▶ SUPPORT COMPAS

REF. **0903198BS bambou - 8,5x14x4,5cm**

REF. **0161874BS teck - 12x6,5x5,5cm**



▶ SUPPORT GPS

REF. **0903211BS bambou - 9x14x4,5cm**



▶ SUPPORT SMARTPHONE

Dim. 130 x 75 x 21 mm.

REF. **0903225BS bambou - 13x7,5x2,1cm**



▶ SUPPORT 2 VERRES

REF. **0903219BS 18x5x10cm - Ø 77 mm - bambou**

REF. **0161864 22x9x8,5cm - Ø 77 mm - teck**



PLASTIMO RANGEMENT FILET

Facile et rapide à fixer, ce rangement filet, ou vide poche est idéal pour intégrer le cockpit ou la console de barre de votre bateau.

Cadre en ASA avec un traitement anti-UV pour une meilleure longévité, il est doté d'un filet thermoplastique souple en forme de nid d'abeilles.

Conçu et fabriqué en France.

- 3 sorties / passe-câbles.

- Supports pour leurres, clés, mousquetons, coupe-circuit etc...

- Livrés avec bandes autocollantes double-faces.



REF. **0224063** Petit modèle noir

REF. **0224078** Grand modèle noir



REF. **0224061** - Petit modèle blanc

REF. **0224062** Grand modèle blanc



NEW

▶ RANGEMENTS

1 REF. **1709002BS** Support ventouse Cockpit 280 x 130 x 100 mm

2 REF. **1116006BS** Support ventouse boisson 75 x 25 x 40 mm

3 REF. **1107011BS** Filet de rangement blanc 180 x 365 mm

4 REF. **0907139BS** Filet de rangement noir 180 x 365 mm

REF. **1107500BS** Filet de rangement noir 250 x 400 mm

REF. **1107501BS** Filet de rangement noir 450 x 600 mm

REF. **1107502BS** Filet de rangement noir 600 x 1200 mm

5 REF. **1105279BS** Porte-verre pliable

6 REF. **1112059BS** Porte-verre clipsable isotherme





Pour consultez les prix flashez le Qr-code ou www.bigship.fr avec la référence

► **CASEPROOF BOUTEILLE ISOTHERME 500 ML**

Bouteille isotherme en acier inoxydable | 500 ml Noir

- 24h froid/12h chaud
- Etanche - Zéro fuite et isolation sous vide pour empêcher toute condensation
- Revêtement brillant
- Mousqueton inclus
- Les bouteilles sont sans BPA (bisphénol A).
- Les matériaux utilisés permettent de préserver votre boisson sans en alérer le goût ou la fraîcheur/chaueur.

REF. **0161257**BS noir

REF. **0161262**BS blanc brillant



► **BAILLE À BOUTEILLES**

Dimensions : 10 x 10 x 25 cm.

REF. **0905142**BS



► **RANGEMENT POUR COCKPIT**

REF. **0225311** 25 x 05 x 11 cm



► **RANGEMENT BOUTEILLES BAYABOUTEILLE GRIS**

REF. **0225312**



VITRIFRIGO

► **CAVE A VIN 33 BOUTEILLES 12/24/220 V**

Cette cave à vins dispose d'une capacité de 95 l pouvant accueillir 33 bouteilles. La porte en acier inox brossée est équipée d'une vitre teintée permettant la protection contre les rayons UV. Elle est équipé d'un réglage de la température avec thermostat numérique réglable de +4° à +18° C. Éclairage à LED : qualité et puissance d'éclairage pour une faible consommation

Fermeture par Pin lock : simple et efficace

Dim produit (L x H x P) : 48 x 84 x 47 cm

Consommation : 0.60 W

Tension : 12/24-110/230 V

REF. **0162117**

► **TAPIS ANTI-DÉRAPANT**



Tapis enrobé de PVC, qui prévient le glissement des objets. Lavable à la main ou à la machine à 60°.

Dim. 30 x 150 cm.

REF. **0160990** Bleu

REF. **0160991** Beige



CAVE À VIN ET ACCESSOIRES



► **FILET PROTÈGE BOUTEILLES**



Le filet protège la bouteille des chocs et de la casse. Il est idéal dans des équipets ou des placards de cuisine.

REF. **1112222**BS Les 6



► **BOUTEILLE ISOTHERME**

REF. **0222510** BS 600ML



► **BLOQUE OBJETS**

Idéal pour maintenir assiettes, couvercles, livres... Rail de 25 cm en aluminium et languette en plastique résistant.

REF. **0905091**BS



► **SAC PORTE 9 BOUTEILLES**

Muni de 2 solides poignées avec bandes auto-agrippantes.

REF. **1112225**BS Noir



► **SET SNACK SUMMER**



REF. **0223327** BS Blue



REF. **0223326** BS Acqua



► **SUPPORT DE VERROUILLAGE POUR RÉFRIGÉRATEUR OU PLACARD**

REF. **0213558**BS 27-40 cm

REF. **0213559**BS 42-70 cm



► **SET DE 4 BOÎTES HERMETIQUES**

Dimensions : 2 ex petit modèle (L9x19xH10cm) – 2 ex grand modèle (L9x19xH15cm)

REF. **0161531**BS





▶ SALADIERS RÉTRACTABLES

Dimensions plié : H : 4 x Ø20.5 cm

REF. 0044098BS Dimensions pliées : H : 4 x Ø23,5 cm

REF. 0054903BS



▶ HABA SALADIER PLIABLE

Saladier pliable 3 litres en silicone Compact et facile à emporter Image0224156.jpg

REF. 0224156 3 L



▶ FAITOUT RÉTRACTABLE

Faitout repliable en inox et silicone permet un gain de place non négligeable tout en permettant de cuisiner facilement. Couvercle avec sortie vapeur. Résiste au lave-vaisselle. Peut être placé directement sur le feu.

REF. 0044092BS 2,5 L



▶ PASSOIRE RÉTRACTABLE AVEC POIGNÉE

Silicone et plastique. Dimensions pliée : H : 3,5 x Ø22 cm.

REF. 1101044BS



▶ SEAU RÉTRACTABLE

Silicone et plastique Dimensions : 25 x Ø31 cm. Dimensions pliée : 5,5 x Ø31 cm.

REF. 0223189BS 10 L



▶ BOUILLIÈRE RÉTRACTABLE 1,5L NOIRE

La Bouilloire se replie complètement dès que vous ne l'utilisez pas. Elle résiste aux chocs, est facile à nettoyer, et se déplie et se replie en quelques secondes.

REF. 1101262BS

CONFORT DECO

▶ PASSOIRE RÉTRACTABLE

Silicone et plastique. Dimensions : H : 9 x Ø24 cm. Dimensions pliée : H : 3,5 x Ø24 cm.

REF. 1101553BS



▶ ÉGOUTTOIR À VAISSELLE RÉTRACTABLE

Pratique égouttoir pliable pour ustensiles, verres et assiettes. Dimensions pliées: 365 x 315 x 55mm Dimensions dépliés : 365 x 315 x 125mm

REF. 0223126BS



▶ ESSOREUSE A SALADE RETRACTABLE

Base anti dérapante. 3,5 L

REF. 1101039BS



▶ BOUILLIÈRE INOX

La bouilloire est un accessoire incontournable de tout séjour, et pas simplement pour profiter d'une bonne tasse de thé à toute heure de la journée ! La bouilloire Tea Break est équipée d'une poignée basse résistant à la chaleur et d'un bouton-poussoir pour l'ouverture et la fermeture du bec verseur.

REF. 0044104 - 1,8 L

REF. 0044103 - 2,2 L



▶ BOUILLIÈRE INOX AVEC SIFFLET

Bouilloire en inox avec poignée pliable résistante à la chaleur et couvercle amovible.

REF. 0223354BS 1,6L Inox

REF. 0223355BS 2,5L Noir

REF. 0223356BS 2,5L Bleu



▶ BOUILLIÈRE 12V 1 L

REF. 0223238 BS1 L



GRILLE-PAIN



Pour toaster votre pain sur votre cuisinière à gaz

REF. 0044325BS



SECURITE ELECTRONIQUE NAVIGATION MOUILLAGE ELECTRICITE MOTEUR ACCASTILLAGE ENTRETIEN LOISIRS EQUIPEMENT PERSONNEL



▶ **12V
 COMPATIBLE
 NESPRESSO**

Handpresso Auto Capsule est une machine à café qui s'intègre parfaitement à l'habitacle de votre voiture ou de votre bateau. Elle se branche sur la prise 12 ou 24 volts du bateau. Sûre, intuitive, agile et avec juste ce qu'il faut de digital, en à peine 2 minutes, elle vous prépare un expresso parfait le plus simplement du monde. Café : expresso, court (50ml). Capsules compatibles Nespresso.

RÉF. **0161265BS**



➔ **DOMETIC**

▶ **PERFECTCOFFEE MC 052
 CAFETIÈRE, 12 V**

Cette cafetière électrique, spécialement conçue pour une utilisation mobile, prépare jusqu'à 5 tasses de café fraîchement moulu à la fois.

RÉF. **1104000BS 1,8L inox**



▶ **CAFETIÈRE ITALIENNE**

Tous feux sauf induction.

RÉF. **0064505BS 3 tasses - Noire**

RÉF. **0064507BS 6 tasses - Alu**

RÉF. **0064506BS 6 tasses - Noire**

▶ **CAFETIÈRE ISOTHERME À
 PISTON 1L**

Conserve le café ou le thé chaud pendant 1h. Capacité : 1L - 8 tasses.

RÉF. **1103040BS**



▶ **MACHINE À EXPRESSO ME-80**

Profitez des meilleurs cafés à bord avec la machine expresso ME-80.

Dimensions : H 225 x L 105 x l 335 mm

RÉF. **0223919**



NEW

▶ **BIALETTI CAFETIÈRE ITALIENNE
 10 TASSES**

Offrez-vous le meilleur du café avec les cafetières BIALETTI à utiliser avec tous les types de feux dont induction, suivant la méthode classique italienne.

10 tasses

RÉF. **0223607 46 cl**



▶ **CAFETIÈRE ÉLECTRIQUE 12V**

Puissance 170 w

RÉF. **0064606BS 12V**





HEDFLEX
INTERNATIONAL



► **COUSSIN POUR FILIÈRE**

Coussin à fixer sur la filière ou sur le balcon grâce à sa rainure centrale. Avec passage pour cordelettes de sécurité.
Dim. l. 55 x Ø 15,5 cm

RÉF. **1108510BS Blanc**

RÉF. **1108511BS Bleu**

► **SIÈGE INCLINABLE CLASSIC**

Le Classic Compact Basic a, comme les sièges de la gamme Marine, un cadre intégré avec mécanisme de charnières pour vous fournir un dossier indépendant (40 positions) où que vous soyez. Compact et léger, à emporter partout. Revêtement acrylique coloré résistant à l'eau et aux UV. Poids: 2,1 kg – Dimensions à plat : 92x42x8cm

RÉF. **0161363BS Bleu**

RÉF. **0161364BS Gris**



COMFORT boat



► **SIÈGE INCLINABLE MULTIPPOSITIONS**

Siège léger constitué de mousse polyester et d'un revêtement hydrofuge. Équipé d'une couche anti-dérapante.
Poids : 3,15 kg
Dimensions à plat : 100 x 48 x 8 cm

RÉF. **0044471BS Navy**

RÉF. **0060561BS Gris**

RÉF. **0044469BS Turquoise**



COMFORT boat



► **CHAISE LONGUE INCLINABLE MULTIPPOSITIONS**

RÉF. **0161365BS Navy 3 parties** – Dim. 145x48x8 cm – 4,1 kg



► **COUSSIN POUR PLAT-BORD**

En Skai, il est maintenu par des ventouses extra-fortes. Avec anneaux pour cordelettes de sécurité.
Dim. l. 55 x h. 20 x p.15 cm

RÉF. **1108512BS Blanc**

RÉF. **1108513BS Bleu**



COUSSIN DÉCO CORFOU



Soignez le style de votre bateau avec ces coussins lumineux qui apporteront une touche déco à votre cockpit dans un esprit « Design & Cocooning », pour le plus grand plaisir de votre famille et de vos amis.

Utilisation en intérieur comme en extérieur

Toile 100% acrylique Sunbrella

spécifiquement traitées pour l'Outdoor : déperlant, antitaches, déhoussable et lavable en machine
Livrés prêt à l'emploi avec le coussin et sa housse

RÉF. **0224059 40 x 40 cm**

RÉF. **0224060 70x45 cm**



► **COUSSINS WATERPROOF**

Coussins waterproof et windproof en oléfine.
Dim.: 40 x 40 cm.

RÉF. **1103485BS Coussin + Housse marine lot de 2**

RÉF. **1103486BS Coussin + Housse écu lot de 2**

RÉF. **1103487BS Coussin + Housse beige lot de 2**



► **LOT DE 2 COUSSINS WATERPROOF**

Ensemble original et pratique de coussins fait de tissu imperméable qui permet de garder l'intérieur du coussin toujours sec et facile à laver avec juste un chiffon humide.

RÉF. **0222535BS Acqua / Blanc**

RÉF. **0222536BS Sable / Blanc**

RÉF. **0222534BS Gris / Blanc**



Pour consultez les prix flashez le Qr-code ou www.bigship.fr avec la référence



► **PLATEAUX DE TABLE ASA**

ASA blanc anti UV et résistant aux solvants

REF. **0904022BS** Ovale 76 x 45 x 4 cm

REF. **0904024BS** Ronde Ø 61 x 4 cm

REF. **0904023BS** Rectangulaire 70 x 50 cm



TABLES DE COCKPIT ET ACCESSOIRES



► **PLATEAUX DE TABLE MÉLAMINÉ**

En mélaminé blanc épaisseur 15 mm, bordé d'un jonc en aluminium anodisé.

REF. **1107096BS** 60 x 60 cm

REF. **1107097BS** 90 x 60 cm

REF. **1107098BS** 110 x 60 cm



1

► **TUBE BLANC**

1 REF. **1107600BS** Ø 60 cm L. 70 cm

► **EMBASE À ENCASTRER**

2 REF. **1107611BS** Ø 15,5 cm extérieur

► **EMBASE CONIQUE**

3 REF. **1107610BS** Ø 17 cm extérieur

► **BOUCHON**

4 REF. **0904954BS** Ø 16 cm



1

► **TUBE ALU**

1 REF. **1107607BS** Ø 60 cm L. 70 cm

► **EMBASE À ENCASTRER**

2 REF. **1107617BS** Ø 15,5 cm extérieur

► **EMBASE CONIQUE**

3 REF. **1107618BS** Ø 17 cm extérieur

► **BOUCHON**

4 REF. **0904954BS**



► **TUBE TÉLESCOPIQUE ALU**

1 REF. **1107601BS** Ø 60 cm L. 48 - 80 cm

► **EMBASE À ENCASTRER**

Livrée avec bouchon

2 REF. **1107603BS** Ø 19 cm

► **SUPPORT DE PLATEAU**

Livrée avec bouchon

3 REF. **1107602BS** Ø 19 cm

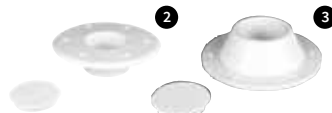

1



► **PIED TÉLESCOPIQUE ALU POUR TABLE RÉGLABLE**

Réglable en 3 hauteurs (32, 52 et 72 cm).

1 REF. **1107604BS** Ø base : 24 cm



► **PIED DE TABLE ALU TÉLESCOPIQUE**

Pied de table aluminium anodisé télescopique de 29 à 69 cm

REF. **0042149BS** Ø base : 24 cm

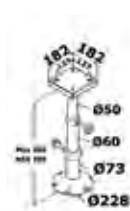



► **PLATEAU TABLE TECK**

Plateau de table pliant en teck de Birmanie massif.
Largeur plateau fermé : 30cm | Largeur plateau ouvert : 60cm

REF. **0161892** 70x30/60x2cm

REF. **0161893** 90x30/60x2cm

REF. **0161891** kit de fixation de table



► **TABLE BUTLER 91 X 76 X 52CM**

Cette table est idéale car facilement maniable et modulable. En effet, le plateau de table n'est pas fixé sur les pieds. Celui-ci se transporte aisément à l'aide de ses poignées.

REF. **0161894**



► **RALLONGE PLATEAU DE TABLE TECK**

Rallonge pour plateau de table
Dimension : 60 x 20 cm

REF. **0222596BS**

► **TABLES DE COCKPIT PLIANTES**

Ces tables pliantes arborent un plateau en mélaminé blanc avec une décoration « rose des vents ». Elles sont montées sur des pieds en aluminium anodisés et sont disponibles en 3 tailles.

► **MODÈLE CARRÉ**

A: 60 x B: 50 x C: 60 cm

REF. **1107099BS** modèle rectangle

A: 60 x B: 70 x C: 90 cm

1 REF. **1107093BS**

A: 60 x B: 70 x C: 110 cm

1 REF. **1107090BS**

A: 73 x B: 70 x C: 130 cm

1 REF. **0045781BS**



► **MODÈLE SCÉNARISTE**

Structure en hêtre peinte couleur acajou. Pliable pour le rangement. Siège et dossier en tissu avec double couture, rembourrée.

Dim. : H 91 x 54 x 43 cm.

Poids : 5,3 Kg

REF. **0904025BS** Ecrû



► **CHAISE PLIANTE MODÈLE TRANSPORTABLE**

Pliable, équipée d'une poignée pour le transport. Siège et dossier en toile acrylique. Structure en aluminium. Tube Ø 25 mm.

Dim plié. : H 70 x 50 x 12 cm.

Dim déplié. : H 82 x 50 x 53 cm.

Poids 3,5 kg

REF. **0904027BS** Bleu

REF. **0904026BS** Ecrû



► **FAUTEUIL PLIANT**

Siège pliable en profil ovale pour plus de solidité. Fabriqué en alliage léger anodisé avec joints en anticorrosion.

Largeur 52 cm

Profondeur 52 cm.

Hauteur du siège 50 cm.

Hauteur totale 87 cm

REF. **1107119BS** Gris

REF. **0002806BS** Blanc



Pour consultez les prix flashez le
 Qr-code ou www.bigship.fr avec
 la référence



Référence incontestable de la cuisson dans le nautisme, la société ENO dispose d'un savoir-faire industriel unique en France. ENO propose toute une gamme de barbecue et plancha alliant haute performance, qualité irréprochable et fonctionnalités adaptées à la navigation. ENO est labélisé « Entreprise du Patrimoine Vivant ». Ce label atteste de la reconnaissance du savoir-faire centenaire et rare de l'entreprise dans le domaine de l'émaillage, procédé complexe qui mobilise des compétences artisanales très pointues.



► **COOK'N BOAT**

Avec Cook'n Boat, vous pourrez cuisiner à l'extérieur du bateau. Très simple d'installation sur bastingage grâce à son accessoire de fixation, il pourra aussi être facilement démonté pour vous accompagner partout où vous le souhaitez.

Ce barbecue entièrement fabriqué en inox de finition marine résiste aux intempéries et existe en 3 versions : grill au gaz, grill au charbon ou plancha !

Vous allez adorer cuisiner à bord.

1 RÉF. 1103081BS Barbecue charbon

2 RÉF. 1101855BS Barbecue gaz

3 RÉF. 1101856BS Barbecue Plancha gaz

+ FIXATION SUR BALCON POUR BARBECUE COOK'N BOAT

4 RÉF. 1101858BS

+ FIXATION PIED DE TABLE POUR BARBECUE COOK'N BOAT

5 RÉF. 0042158BS

+ ADAPTATEUR BOUTEILLE CAMPING-GAZ

RÉF. 0054936BS

**PLANCHA
 RÉVERSIBLE COMPACT**

FAVORI

► **GAZ ENCASTRABLE ANTIGUA**

1 RÉF. 0162100BS plancha L66xI38xh22cm

► **PLANCHA RIVIERA 45**

Plaque de cuisson en fonte émaillée extérieure à un brûleur à gaz. Allumage intégré, puissance 3,2 kW maxi. Récupérateur de graisses à verrou. Livrée avec housse PVC à pressions. Kit de fixation pour support de canne à pêche en option.

- Dim : H 240 x L 490 x P 490 mm,
- Poids : 16,5 kg

1 RÉF. 1103177BS

+ capot pour plancha riviera 45

2 RÉF. 0044674BS

+ FIXATION PIED DE TABLE POUR PLANCHA ENO

3 RÉF. 0904936BS

► **NETTOYANT PLANCHAS ET BARBECUES**

4 RÉF. 0044319BS



TOP

BARBECUE GAZ SAFIR COOKER



Le barbecue SAFIR COOKER version Gaz est très polyvalent. Il est réalisé en inox de haute qualité. Il peut être fixé sur un balcon grâce à son kit de fixation. C'est l'objet indispensable à bord, très pratique, compact et simple à utiliser.
Diam 345 mm x h 308 mm. Surface de cuisson 265 mm

- ➊ RÉF.0222451BS
- ⊕ Kit de conversion, Permet de convertir facilement le Safir Cooker version Gaz en modèle Charbon
- ➋ RÉF.0222452 BS Kit de conversion charbon
- ➌ RÉF.0222453BS Support balcon Ø 38 cm
- ➍ RÉF.0222454 BS Grille à rôtir
- ➎ RÉF.0222456 BS Sac de transport

MAGMA



▶ BARBECUE GAZ MARINE KETTLE

Avec son nouveau dessin de diffuseur inox, la répartition de la chaleur est uniforme sur toute la surface de la grille. Montée rapide en température. Fonctionne avec les cartouches camping-gaz CV 270/470. Livré avec couvercle pare vent, support de fixation en option.

▶ SANS ALLUMAGE - POIGNÉE PLASTIQUE

RÉF. 1101809BS Kettle - Ø 38 cm

RÉF. 1101810BS Kettle - Ø 43 cm

▶ AVEC ALLUMAGE PIEZZO ET POIGNÉE INOX

RÉF. 1103024 Kettle 2 - Ø 38 cm

RÉF. 1103022BS Kettle 2 - Ø 43 cm

⊕ SUPPORT DE FIXATION POUR BARBECUE MARINE KETTLE

RÉF. 1103014BS Tube 22 à 25.5 mm



⊕ HOUSSE DE RANGEMENT

Pour barbecues Magma, couleur noire.

RÉF. 1101807BS Kettle Ø 38 cm

RÉF. 1101808BS Kettle Ø 43 cm

▶ ADAPTATEUR SUR GAZ DU BORD

RÉF. 1101738BS

▶ DÉTENDEUR POUR CV270/470

RÉF. 1103064BS 34 cm



Outwell



▶ BARBECUE GAZ PORTABLE 1900W

Dim. (h x l x p) : 90 x 460 x 330 mm
Poids : 2 kg

RÉF. 0062038BS

⊕ CARTOUCHE DE GAZ BUTANE

RÉF. 0154539BS



CONFORT
DECO

VIE À BORD

MOTEUR

ACCASTILLAGE

ENTRETIEN

LOISIRS

EQUIPEMENT
PERSONNEL

FAVORI

CHARIOT DE TRANSPORT



Ce chariot de transport se plie et se déplie en quelques secondes. Aucun montage n'est nécessaire. Il permet de transporter jusqu'à 70kg de matériel sans effort. Un encombrement minimal une fois replié dans son sac de transport.
 Dimensions (HxLxP) : 94 x 50 x 99cm
 Dimensions pliée : 76 x 28 x 18cm
 Poids : 10kg

RÉF. **0223178BS**



▶ CENDRIERS AVEC COUVERCLE

Ø 11,5 cm.

RÉF. **1103450BS** Blanc

RÉF. **1103451BS** Bleu Marine

RÉF. **0901072BS** Daim Camel

RÉF. **0062694BS** Cuir anthracite



RÉF. **0161526BS** Blanc ancre

RÉF. **0161527BS** Marine ancre

RÉF. **0223337BS** Acqua



▶ DISQUES ADHÉSIFS

Ø 135 mm

RÉF. **1113302BS** Chaussures interdites

RÉF. **1113301BS** Maillots interdites

RÉF. **1113300BS** Interdit de fumer



▶ TAPIS DE SOL ANTIDÉRAPANT



RÉF. **0222514** BS Fish 70 x 50 cm



RÉF. **0222516** BS Stripe 70 x 50 cm



RÉF. **0161537** BS Boat 70 x 50 cm



RÉF. **0222518** BS Sweet Boat 70 x 50 cm



RÉF. **0222517** BS Rosewind 70 x 50 cm



RÉF. **0223336** BS Anchor 70 x 50 cm

VIE À BORD



P. 208



Refrigerateur nrx 50c
Réf. 0224370



P. 213



Unité de désinfection par led uv
Réf. 0223914



P. 213



Purificateur d'eau oji nautic
Réf. 0224624



Sébastien
BIGSHIP Brest



FAVORI

GAZINIÈRE ONE



Cuisinière 2 feux sur cardans avec barre antiroulis, bordures latérales anti-flammes et vitre tempérée.

Equipée de 2 brûleurs de 1.75 kW et 2.75 kW avec chapeaux émaillés et sécurité thermocouple.

Elle dispose de deux serres casseroles mono-fil.

Four émaillé de 1.5 kW d'une capacité de 26 L.

Poids : 23.6 kg - Garantie 2 ans.

Dim produit (h x l x p): 470 x 515 x 446 mm

Dim encastrement (h x l x p): 523 x 520 x 485 mm

REF. **1101716BS** 2 feux



► GAZINIÈRE GASCOGNE

Équipée d'une barre antiroulis, d'un système de verrouillage de la porte, serre-casseroles, d'un pare flammes sur 3 côtés, sécurité par thermocouple et un allumage électronique.

Cette cuisinière est disponible en version deux, trois feux ou deux feux avec grill. Four émaillé de 1.8 kW d'une capacité de 25 L. Poids : 24.5 kg. Avec grill : Four Inox de 1.5 kW d'une capacité de 19 L. Poids : 24.2 kg - Garantie 2 ans. Dim produit (h x l x p): 470 x 515x 446 mm. Dim encastrement (h x l x p): 523 x 530 x 548 mm

REF. **1103075BS** 2 feux

REF. **1103097BS** 3 feux

REF. **1103085BS** 2 feux et grill



► GAZINIÈRE GRAND LARGE

Cuisinière Inox sur cardans équipée de deux ou trois feux.

Elle dispose de deux serres casseroles double fil et de l'allumage électronique. Four émaillé de 1.8 kW d'une capacité de 25 L. Poids : 24.66 kg. Garantie 2 ans.

Dim produit (h x l x p): 470 x 515 x 446 mm

Dim encastrement (h x l x p): 523 x 530 x 548 mm

REF. **1103019BS** 2 feux

REF. **1103077BS** 2 feux + Grill

TOP

GAZINIÈRE BRETAGNE



Elle dispose d'un four émaillé 1500 W de 19 L avec grill. Equipée de 3 brûleurs, deux de 1.75 kW et un de 2.7 kW.

Ils sont équipés de sécurité par thermocouple et allumage électronique.

Poids : 30.9 kg

Garantie 2 ans.

Dim. produit

(h x l x p): 480 x 515 x 563 mm

Dim. encastrement

(h x l x p): 523 x 530 x 568 mm

REF. **1103098BS** 3 feux et grill

ALLUME FEU ÉLECTRIQUE RECHARGEABLE USB

Allume feu qui permet d'allumer un feu sans flamme ni gaz

Aucun combustible. Idéal au quotidien.

Caractéristiques techniques :

- Batterie Lithium 0,81 Kw.
- Indicateur de batterie.
- Seulement 1h30 à 2h de temps de charge.
- Autonomie : 1h30 à 2h
- Livré avec câble USB.



RÉF. 0222957BS

BRIQUET ALLUME GAZ

piézo, flamme réglable et cran de sécurité

RÉF. 0223912



RÉCHAUD INOX ENCASTRABLE

Inox 2 feux à gaz butane (1750 + 2500 W).

Sécurité par thermocouple. Convient tout particulièrement aux unités à moteur et aux catamarans.

Dim. (h x l x p): 80 x 465 x 335 mm.

Poids : 2,9 kg



RÉF. 1103136BS 2 feux

RÉCHAUD ATOLL

1 feu, tout inox, pare-flammes latéraux, avec serre-casserole, sécurité par thermocouple.

Dim. (h x l x p): 110 x 290 x 350 mm. Poids : 2kg

RÉF. 1103020BS 1 feu



PLAQUE ENCASTRABLE

1 brûleur pour 1,75 Kw, plaque tout inox, cette plaque encastrable est équipée d'un jeu de serre casseroles.

Dim. (h x l x p) : 124 x 210 x 350 mm.

Poids : 1,8 kg

RÉF. 1101762BS 1 feu



RÉCHAUD PORTABLE

Allumage par piézoélectrique automatique (bouton rotatif). Certification CE. Fonctionne avec une cartouche Butane 220g CP250 (Non fournie).

Autonomie avec cartouche de gaz 90mn à la puissance maximum, ou 4h à petit feu.

RÉF. 0044088BS (hxlpx)85x340x300mm -1,7 kg

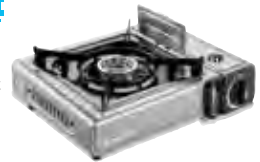

CARTOUCHE DE GAZ BUTANE

RÉF. 0154539BS



RÉCHAUD DUO

Sur cardans, 2 feux tout inox gaz butane (1750 + 2500 W). Sécurité par thermocouple. Livré avec kit balancelle et 1 jeu de serre-casserole en inox.

Dim. (h x l x p) : 255 x 500 x 392 mm.

Poids : 3 kg

RÉF. 1103016BS Allum.manuel - 2 feux

RÉF. 1101546BS Allum. électronique - 2 feux



ADAPTATEURS GAZ

1 RÉF. 0213472BS adaptateur coude G1/4M-G1/4F

2 RÉF. 0059998BS raccord coudé 90°G1/4M-G1/4F

3 RÉF. 0060250 adaptateur G1/4- pipe 8mm

4 RÉF. 1101705 adaptateur G1/4- pipe 8mm

5 RÉF. 1101867BS G1/2 F- G1/4M



ROBINET DE BOUTEILLE

1 1103167BS Camping Gaz

2 1101825 Cube Butagaz



FLEXIBLES GAZ SANS CONNECTEURS

RÉF. 0047446BS Propane et butane. L1,50wmm



KIT DE CONNEXION GAZ

Ce kit complet comprend un détendeur spécial marine, un robinet pour bouteille Camping gaz 3 kg, 1 raccord souple vers la canalisation cuivre de Ø 8 mm, un robinet d'arrêt, un raccord souple vers la cuisinière.

RÉF. 1103120BS

COFFRE BOUTEILLE DE GAZ

Pour bouteille de gaz jusqu'à 3 kg.

Livré avec sangle.

RÉF. 1107117BS Dim. (h x l x p): 397 x 356 x 240 mm



FLEXIBLES GAZ

RÉF. 1103181BS Vis/vis 60 cm

RÉF. 1101562BS Vis/vis 100 cm

RÉF. 1103182BS Vis/vis 150 cm

RÉF. 1101834BS Vis/vis 200 cmw

RÉF. 1103169BS Vis/olive 60 cm

RÉF. 0223033BS Vis/embout 60 cm

RÉF. 1103164BS Olive/olive 80 cm



DÉTENDEUR BUTANE

Détendeur standard pour bouteille de gaz type Camping Gaz

RÉF. 0047445BS



DÉTENDEUR GAZ MARINISÉ

Détendeur standard pour bouteille de gaz type Camping Gaz

RÉF. 1103168BS Détendeur

BOITIER CONNEXION GAZ

Socle à encastrer avec sortie de gaz et avec couvercle blanc

RÉF. 0222447BS



SÉCURITÉ ÉLECTRONIQUE NAVIGATION MOUTILLAGE ÉLECTRICITÉ CONFORT DECO VIE À BORD MOTEUR ACCASTILLAGE ENTRETIEN LOISIRS ÉQUIPEMENT PERSONNEL

Pour consultez les prix flashez le
 Qr-code ou www.bigship.fr avec
 la référence



► CONGÉLATEUR SEACLASSIC



Le congélateur VITRIFRIGO est un appareil polyvalent et compact parfait pour les bateaux. D'une capacité de 30 ou 35 litres, il offre un espace de rangement suffisant pour les produits congelés et permet une organisation efficace.

Conçu dans un souci de durabilité et de fiabilité, ce congélateur est fabriqué à partir de matériaux de haute qualité qui peuvent résister à l'environnement marin difficile.

Il est équipé d'un thermostat réglable, vous permettant de définir et de maintenir la température souhaitée pour vos aliments congelés.

Que vous soyez en pleine mer ou dans le confort de votre cuisine, ce congélateur assure une performance de refroidissement efficace et des économies d'énergie grâce à sa technologie de compresseur avancée.

REF. **0161256 35L**

REF. **0161255 30L**

► CONGÉLATEUR À TIROIR



Réfrigérateur/congélateur modulaires à porte entièrement fabriqués en acier inox AISI 316, équipés de thermostat numérique électronique et éclairage interne à LED.

Disponibles en plusieurs modèles (de 100 litres jusqu'au plus petit de seulement 35 litres), avec la possibilité d'avoir les fonctions réfrigérateur, freezer et ice maker, avec moteur interne ou externe. Ils sont en mesure de satisfaire toutes les exigences et de trouver facilement une place à bord. Conçus et dessinés pour résister à l'extérieur.

Référence	Dim. (h x l x p) encastrement	Dim. (h x l x p) en mm	Poids	Conso.	Tension	Volume
0161260BS	285 x 440 x 727	291 x 498 x 727	25 kg	47w	12V 24V	35l

► MACHINE À GLAÇONS

La nouvelle machine à glaçons SÉRIE OXC2 intègre un réservoir d'eau amovible facilitant le remplissage et le nettoyage. Cette machine peut fabriquer jusqu'à 8 kg de glace par jour.

Le thermostat permet un mode congélateur avec 3 réglages de température jusqu'à -18°C



Référence	Dim. (h x l x p) encastrement	Dim. (h x l x p) en mm	Poids	Conso.	Tension
0222544	641 x 370 x 435	702 x 416 x 435	23 kg	180w	230V

↔ DOMETIC

► HOTTE ASPIRANTE 12V



Hotte aspirante à système de recyclage avec filtre au charbon actif échangeable. Installation simple (pas de tuyau d'évacuation). Filtre à graisse métallique lavable. Ventilateur 2 vitesses. 2 lampes halogènes 10 W intégrées. Tension d'alimentation 12 V.

Poids 2,2 kg. Dim. (h x l x p): 60 x 400 x 280 mm.

REF. **1103065BS** ACCESSOIRES HOTTE

REF. **1101568BS** Filtre à charbon



Conseil Technique



Un groupe froid comporte 3 éléments : un compresseur qui aspire un gaz, le comprime, l'envoie sous pression dans un circuit où il se détend, s'évapore, donc produit du froid puis le cycle recommence, + un évaporateur placé dans le réfrigérateur; l'évaporateur est un échangeur thermique qui soustrait la chaleur présente dans le compartiment froid. Plus la surface d'un évaporateur est importante, plus il y a d'échange et donc plus il est possible de retirer la chaleur et de générer du froid, + un condensateur c'est un échangeur thermique. Il évacue la chaleur cédée par la liquéfaction des vapeurs comprimées par le compresseur et les transmet au milieu ambiant. Pour évacuer cette chaleur dans les meilleures conditions, le tube serpentin qui constitue le condensateur doit être fonction du volume à réfrigérer.

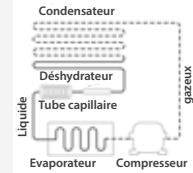

► **PACK CU-55 + ÉVAPORATEUR L VD-01**

Comprend un groupe de refroidissement CU-55 et un évaporateur en L VD-01. Connexion par raccord rapide.

① RÉF. 1108522BS

► **PACK CU-55 + ÉVAPORATEUR O VD-07**

Comprend un groupe de refroidissement CU-55 et un évaporateur en O VD-07. Connexion par raccord rapide.

② RÉF. 1108523BS



L'emplacement idéal se situe sous la ligne de flottaison, l'air y étant déjà refroidi par la température de l'eau. Il est important de veiller lors du montage du groupe froid à assurer une circulation d'air suffisante.

► **GRUPE DE REFROIDISSEMENT**

Groupe équipé d'un compresseur Danfoss, Série 50 pour les petites capacités de réfrigération et pour une utilisation en eaux froides, Série 80 pour les petites et moyennes capacités de réfrigération et pour une utilisation en eaux assez chaudes, enfin Série 90 pour les très grandes capacités de réfrigération et pour une utilisation en eaux tropicales.

Convient pour un montage horizontal, une planche de montage anti corrosion en acier inoxydable est fournie.

Modèle	Référence	Dim. (h x l x p) en mm	Capacité de réfrigération
CU-54	1105134BS	165 x 386 x 130	130L
CU-55	1105135BS	160 x 220 x 220	130L
CU-84	1108563BS	155 x 386 x 130	250L
① CU-86	1108615BS	230 x 220 x 177	250L
② CU-94	1108540BS	155 x 386 x 130	400L
③ CU-95	1108520BS	155 x 220 x 220	400L

► **ÉVAPORATEUR**

Évaporateurs pour l'installation dans les glacières et les réfrigérateurs.

Thermostat fourni. Poids: Environ 2 kg.

À associer avec un groupe de refroidissement de la même série (par ex. CU-54 avec Série 50, CU-94 avec Série 90)



Modèle	Référence	Type d'évaporateur	Série
VD-01	1105128BS	① En L	Série 50
VD-02	1105126BS	② Plat	Série 50
VD-07	1105127BS	③ En O	Série 50
VD-08	1108565BS	① En L	Série 80
VD-09	1108561BS	③ En O	Série 80
VD-15	1108567BS	④ à air pulsé	Série 80
VD-14N	1108521BS	④ à air pulsé	Série 90
VD-16	1108620BS	④ à air pulsé	Série 90

SÉCURITÉ

ÉLECTRONIQUE

NAVIGATION

MOUILLAGE

ÉLECTRICITÉ

CONFORT DECO

VIE À BORD

MOTEUR

ACCASTILLAGE

ENTRETIEN

LOISIRS

ÉQUIPEMENT PERSONNEL

NEW

► DOMETIC NRX

La nouvelle série NRX est un véritable caméléon.

A vous choisir si c'est un réfrigérateur, un réfrigérateur+freezer ou un freezer.

Conception moderne, efficacité énergétique supérieure : les réfrigérateurs NRX à compresseur intelligent offrent beaucoup d'espace de stockage frais. Leur porte élégante sans cadre, intégrant un panneau avant gris foncé et une poignée pratique pleine largeur, s'ouvre sur un intérieur polyvalent. Vous pouvez facilement démonter le compartiment freezer pour convertir tout le modèle en réfrigérateur ou en freezer. Côté consommation, cette nouvelle gamme est jusqu'à 25 % plus efficace que les réfrigérateurs comparables. Cette nouveauté favorise la durabilité, réduit la consommation électrique et les besoins en énergie embarquée.

- Compresseur haut de gamme économe en énergie avec 3 modes de fonctionnement (Éco/Performance/Silencieux)
- Porte sans cadre avec panneau avant gris foncé ou inox et poignée pleine largeur
- Côté arrière biseauté pour une utilisation maximale de l'espace à bord
- Charnière de porte réversible - peut être montée à gauche ou à droite selon les besoins
- Système de fermeture à double fonction prévoyant également un mode « hiver » pour ventiler la cuve en basse saison
- Cadre d'installation standard ou encastré disponible en accessoire
- Solution de refroidissement 3-en-1 : réfrigérateur, congélateur ou les deux en même temps



Modèle	Volume	Dimensions (H x l x P)	Poids	Référence
NRX-35C	34 l	525 x 380 x 480	16 kg	0224101
NRX-50C	46 l	525 x 380 x 510	17 kg	0224370
NRX-60C	58 l	525 x 448 x 537	17 kg	0224371
NRX-80C	75 l	625 x 475 x 537	20 kg	0224372
NRX-115C	116 l	745 x 825 x 568	25 kg	0224373
NRX-130C	130 l	812 x 525 x 568	26 kg	0224374
NRX-35 S inox	34 l	525 x 380 x 480	16 kg	0224102
NRX-50S inox	46 l	525 x 380 x 510	17 kg	0224375
NRX-60S inox	58 l	525 x 448 x 537	17 kg	0224376
NRX-80S inox	75 l	625 x 475 x 537	20 kg	0224377
NRX-115S inox	116 l	745 x 825 x 568	25 kg	0224378
NRX-130S inox	130 l	812 x 525 x 568	26 kg	0224379

⊕ ACCESSOIRES RÉFRIGÉRATEUR NRX



CADRE DE FINITION INOX POUR SÉRIE C

- RÉF. **0224608** Pour NRX35C et 50C
 RÉF. **0224609** Pour NRX60C
 RÉF. **0224610** Pour NRX80C
 RÉF. **0224611** Pour NRX115C
 RÉF. **0224612** Pour NRX130C



CADRE DE FINITION INOX POUR SÉRIE S

- RÉF. **0224613** Pour NRX35S et 50S
 RÉF. **0224614** Pour NRX60S
 RÉF. **0224615** Pour NRX80S
 RÉF. **0224616** Pour NRX115S
 RÉF. **0224617** Pour NRX130S

► TRANSFORMATEUR COOL POWER

Redresseur de tension pour brancher sans problème un appareil de réfrigération 12/24V au secteur 110-240 Volts. Utilisable avec tous les appareils de réfrigération DOMETIC équipés du compresseur DANFOSS BD35F.

D'une puissance de 110W le MPS35 est idéal pour les modèles CRX50, CRX65, CRX80, CRX110
 Dim (h x l x p): 55 x 115 x 160 mm.
 Poids: 0,7 kg.

RÉF. **1404153BS** Modèle MPS35

D'une puissance de 150W le MPS50 fait aussi fonctionner les compresseurs BD50F.

Dim (h x l x p): 70 x 120 x 200 mm.
 Poids: 1 kg.

RÉF. **1105125BS** Modèle MPS50





► RÉFRIGÉRATEURS SEACLASSIC

La nouvelle série de réfrigérateurs Seaclassic se décline en deux couleurs (Gris et noir), plus essentielle et basique tout en restant élégante et pure. Il dispose d'un système de fermeture Airlock qui a été conçu pour simplifier et intégrer plusieurs fonctions, afin d'offrir un produit innovant toujours plus fonctionnel et simple à utiliser. Il dispose d'un éclairage LED à haute intensité.

Modèle	Référence	Dim. (h x l x p) en mm	Poids	Volume utile	Volume freezer	Tension d'entrée	Puissance
CL25L gris	0213568BS	442 x 442 x 280	13kg	25 L	-	12V/24V	34W
CL42L noir	0213569BS	532 x 380 x 384	16kg	42 L	3,6l	12V/24V	31W
CL42L gris	0213570BS	532 x 380 x 384	16kg	42 L	3,6l	12V/24V	31W
CL75L noir	0213571BS	622 x 470 x 460	20kg	75 L	10,2l	12V/24V	40W
CL75L gris	0213572BS	622 x 470 x 460	20kg	75 L	10,2l	12V/24V	40W
CL95L noir	0213573BS	792 x 485 x 471	24kg	95 L	12,8l	12V/24V	45W
CL95L gris	0213574BS	792 x 485 x 471	24kg	95 L	12,8l	12V/24V	45W
CL130L noir	0213575BS	767 x 525 x 565	27kg	130 L	17l	12V/24V	45W
CL130L gris	0213576BS	767 x 525 x 565	27kg	130 L	17l	12V/24V	45W



► RÉFRIGÉRATEURS À COMPRESSEUR RC10.4

Cet élégant réfrigérateur à compresseur de la série 10 est idéal pour l'installation dans les fourgons aménagés, les bateaux ou partout où la ventilation représente un défi. L'intérieur polyvalent et spacieux, comprenant un compartiment freezer** amovible de 8L et une porte s'ouvrant à gauche et à droite, offre des options de rangement pratiques. De plus, sa puissance de refroidissement est la meilleure de sa catégorie ! Eclairage intérieur LED. Mode nuit qui réduit bruit et consommation d'énergie.

Modèle	Référence	Dim. (h x l x p) en mm	Poids	Volume utile	Tension d'entrée	Puissance
RC10.4-70	0162118BS	450 x 420 x 821	19,5 kg	70 L	12V	42W
RC10.4-90	0162119BS	485 x 420 x 975	21,4kg	90L	12V	45W

Le tiroir à compresseur est monté sur roulements à billes. Il se déverrouille et s'ouvre d'une seule main. Il transforme les espaces de rangements inutilisés et trouve sa place sous des banquettes ou couchettes. Son esthétique s'adapte à votre intérieur avec sa façade élégante en noir ou blanc. Alimentation 12 ou 24 volts.

► TIROIRS RÉFRIGÉRANTS CD-20

Dim. (h x l x p) 250 x 440 x 556 mm. 20 L

- ① RÉF. **1108017BS** Modèle façade noire
- ② RÉF. **1108016BS** Modèle façade blanche

► TIROIRS RÉFRIGÉRANTS CD-30

Dim. (h x l x p) 250 x 440 x 730 mm. 30 L

- ① RÉF. **1108526BS** Modèle façade noire
- ② RÉF. **1108525BS** Modèle façade blanche

⊕ CADRE INOX
RÉF. **1108528BS**



Pour consultez les prix flashez le
 Qr-code ou www.bigship.fr avec
 la référence



▶ GLACIÈRES À COMPRESSEUR CFF

La dernière née des glacières à compresseur DOMETIC. Un nouveau design moderne et élégant pour un espace de rangement optimisé. Facile d'utilisation grâce à son écran digital et son couvercle avec une ouverture à double sens. Elles peuvent s'utiliser soit en réfrigérateur, soit en congélateur.

Modèle	Référence	Dim. (LxHxP) en mm	Poids	Volume utile	Maintient température
CFF-35	0162115BS	715 x 407 x 399	17,2 kg	34,3 L	-0°C
CFF-45	0162116BS	398 x 475 x 715	18,6 kg	43,5 L	-18°C

▶ GLACIÈRE À COMPRESSEUR CFX3

La gamme de glacières CFX3 inclue une technologie de réfrigération optimisée grâce à son compresseur VMSO3 qui permet une consommation réduite. Sa conception robuste a été étudiée pour résister à des conditions météorologiques extrêmes. Grâce à l'application mobile qui permet de contrôler votre Dometic CFX3, vous pouvez gérer votre refroidissement en toute simplicité ! Plus loin, plus longtemps, plus fort.

Modèle	Capacité	Référence	Dim. (LxHxP) en mm	Poids	Conso.	Puissance (w)
CFX3-25	25 L	0224103BS	569 x 420 x 342	12,7 kg	0,38 AH/H	46 W
1 CFX3-35	36 L	0223338BS	694 x 407 x 398	17 kg	0,47 AH	45
CFX3-55	55 L	0223339BS	720 x 480 x 455	20,4 kg	0,56 AH	45
2 CFX 3 95DZ	93 l	0223595BS	962 x 472 x 530	29,8 kg	0,51 AH/H	60 W



Quick

▶ CHAUFFE-EAU COMPACT

Chauffe-eau avec échangeur de température (à connecter au moteur de propulsion). Fonctionne soit par récupération de calories du moteur soit par alimentation 230V. Cuve et échangeur inox AISI 316. Isolation mousse polyuréthane injecté 50 mm. Soupape de sécurité 4 bars avec anti-retour. Résistance inox AISI 316 (1"1/4) 1200 W. Thermostat réglable 40-80° C. Raccords : mâle 1/2" BSP. Montage horizontal ou vertical.

RÉF. **1104391BS** 20 L - 430 x 366 x 358 mm - Poids : 7 kg

RÉF. **1104392BS** 22 L - 558 x 287 x 297 mm - Poids : 8 kg

RÉF. **1104393BS** 30 L - 540 x 366 x 358 mm - Poids : 9 kg

RÉF. **1104394BS** 40 L - 660 x 366 x 358 mm - Poids : 11 kg

⊕ OPTION CHAUFFE-EAU COMPACT

Permet d'équiper les chauffe-eaux compact d'une résistance 800 W / 230V.

RÉF. **1104388BS**



Quick

▶ CHAUFFE-EAU

Fabriqués avec un remarquable succès depuis dix ans, les chauffe-eaux Quick sont utilisés par les principaux chantiers nautiques, nationaux et étrangers.

Position de montage : horizontale ou verticale. Résistance électrique 1200W, tension 230V. Thermostat de température réglable. Sécurité surchauffe par thermostat à réarmement manuel. Soupape de sécurité 6 bars. Raccords : tous les piquages sont filetés 1/2" mâle.

RÉF. **1104662BS** 15 L - 300 x 405 mm

RÉF. **1104987BS** 20 L - 300 x 500 mm

RÉF. **1104670BS** 25 L - 300 x 605 mm

RÉF. **1104663BS** 30 L - 360 x 495 mm

RÉF. **1104664BS** 40 L - 360 x 620 mm



▶ RÉSISTANCE CHAUFFE-EAU SIGMAR ET QUICK

RÉF. **1104388** 800 w / 230 V

RÉF. **1104642** 1200 w / 230 v



▶ CLAPET DE SÉCURITÉ POUR CHAUFFE-EAU COMPACT - SIGMAR ET QUICK

RÉF. **1104970**



▶ KIT D'INSTALLATION POUR CHAUFFE EAU QUICK

RÉF. **1104635**

▶ THERMOSTAT POUR CHAUFFE EAU (COMPACT - SIGMAR - QUICK)

RÉF. **1104301**





Conseil Technique

Les dessalinisateurs travaillent sur le principe de l'osmose inverse. Ce phénomène permet d'envoyer de l'eau de mer sous pression à travers une membrane qui sépare l'eau douce et le sel. Cette eau douce produite est propre à la consommation.



AQUA-BASE

▶ DESSALINISATEUR FIJI ESSENTIAL

Un appareil entièrement hydraulique. Sa seule source d'énergie est l'eau sous basse pression fournie par la pompe de gavage.

Le système d'amplification hydraulique régule automatiquement la pression d'utilisation ainsi que le débit d'eau qui traverse la membrane. Possibilité d'un modèle en 24V.

Livré avec un filtre crépine, une pompe basse pression, un pré filtre (cartouche de 5µ), un multiplicateur hydraulique, une membrane d'osmose, jeu de vannes, une commande ON/ OFF, un manomètre BP/HP. Dim. (h x l x p) 219 x 685 x 382 mm.

REF. **1406281** 12 V / 35 L/h - poids. 41 kg

REF. **1406282** 12 V / 65 L/h - poids. 49 kg

⊕ ACCESSOIRES ESB

REF. **1406286** Kit de maintenance



AQUA-BASE

▶ DESSALINISATEUR FIJI ESSENTIAL

Livré avec un filtre tamis, une pompe basse pression, un pré filtre (cartouche de 5µ), un multiplicateur hydraulique, une membrane d'osmose, jeu de vannes, un disjoncteur de protection, un salinomètre, un manomètre HP.

Système de rinçage automatique en option. Protection de pompe inclus.

Dim. (h x l x p) 219 x 685 x 382 mm.

REF. **1406839** 12V 35 L/h - poids. 41 kg

REF. **1406283** 12V 65 L/h - poids. 49 kg

REF. **1406840** 12V 105 L/h - poids. 63 kg

⊕ ACCESSOIRES ESW

REF. **1406286** Kit de maintenance

REF. **1406287** Commande à distance

REF. **1406288** Rinçage automatique

▶ RINÇAGE AUTOMATIQUE SERIES ESW

Nouveau rinçage automatique beaucoup plus compact, se branche directement sur le réseau d'eau douce sous pression du bateau, rendant son installation plus facile à réaliser

REF. **0213628** 12 volts

REF. **0213629** 24 volts



▶ DESSALINISATEUR KATADYN SURVIVOR 35 LS MANUEL

Le dessalinisateur d'urgence le plus utilisé ! Produit jusqu'à 4,5 litres par heure soit 132 L/jour. Produit suffisamment d'eau pour un équipage de plusieurs personnes. Compact et léger avec seulement 3 kg. Dim. (cm) 56 x 9 x 14

REF. **0213577**



▶ DESSALINISATEUR KATADYN POWER SURVIVOR 40

Le plus petit dessalinisateur électrique au monde. La simplicité de son mécanisme et sa solidité en fait un appareil facile à installer, à mettre en oeuvre et à entretenir. Extraordinairement compact, le 40E peut être installé dans des endroits inutilisés sur des petits bateaux de plaisance. Consommation très faible de 4 A. Pompe haute pression en acier inoxydable haute qualité. Débit 5,7 l/h. Dim. 170 x 419 x 394 mm. Poids 11,3 kg. Tension 12 V. Garantie 3 ans.

REF. **0213578**

Pour consultez les prix flashez le Qr-code ou www.bigship.fr avec la référence



▶ **ENTRÉE D'EAU DOUCE**

Ce boîtier permet de connecter l'installation en eau du bord à l'alimentation du ponton sans utiliser les réservoirs. Équipé d'un régulateur de pression. Ø encastrement: 70 mm

RÉF. **1104508BS** Droit Plastique

RÉF. **1104506BS** Coudeé Plastique

RÉF. **1104920BS** Droit Chromée



▶ **NABLE À EAU**

Ø sortie de tuyau : 38 mm
Ø de perçage (encastr) : 55 mm
Ø collerette : 90 mm



EN FIBRE DE VERRE

RÉF. **1104482BS**

RÉF. **1104115BS** Avec brise jet

BOUCHON NABLE

➕ **1104116BS** Fibre de Verre

RÉF. **1502144BS** Alu

▶ **SORTIE D'EAU**

Permet, par l'intermédiaire d'une pompe et d'un passe-coque, l'utilisation d'eau de mer sous pression sur le pont (rinçage du pont ou du poisson sur les bateaux de pêche). Ø encastrement: 66 mm.

RÉF. **1104357BS**

➕ **RACCORD DOUBLE MÂLE/MÂLE**

RÉF. **1104405BS** Plastique

▶ **NABLE À EAU + COUVERCLE**



Ø sortie de tuyau : 38 mm.
Ø de perçage (encastr) : 54 mm.

➊ RÉF. **1104154BS** Avec cache

➋ RÉF. **1104873BS** Avec bouchon bleu

▶ **NABLE À EAU LAITON CHROMÉ**

Ouverture facile sans manivelle de winch.

RÉF. **1104164BS** Ø38 mm

RÉF. **1104163BS** Ø51 mm

➕ **CAPOUT AVEC SERRURE**

RÉF. **0044195BS** Pour nable Ø38 mm



RACCORD DE NABLE CLIC & FILL

Le connecteur Click and Fill permet de faire plein des réservoirs d'eau simplement. Son empreinte de clé de nable intégré permet d'ouvrir et de fermer le nable simplement. Le clic and fill est équipé d'un embout afin de connecter votre tuyau d'arrosage et ainsi de remplir votre réservoir d'eau sans gaspillage et de profiter du temps libre pendant que cela se remplit.

RÉF. **0224552** pour nable Ø int 46 mm

RÉF. **0224553** pour nable Ø int 42 mm



TOP

▶ **ANTIGEL NON TOXIQUE STARBRITE**

Antigel non toxique pour les systèmes d'eau potable et tout autre système comme toilettes, chauffage ou cycles d'eau directement refroidis de moteurs in-bord. Jusqu'à -45°C, élimination sécurisée.

RÉF. **0223207** BS3,79L



▶ **NETTOYANT PURA TANK**

Pura Tank élimine les algues et autres germes qui s'installent dans les réservoirs à eau et désinfecte les tuyaux, tubes, robinets et pompes.

RÉF. **1104067BS** 500 mL



▶ **AQUA CLEAN**

Produit sans chlore à base d'argent pour désinfecter l'eau potable. Évite la prolifération de germes pendant 6 mois. Liquide 10 ml pour 100 L

RÉF. **1104068BS** 100ml

Comprimés 1 pastille pour 20 L

RÉF. **1104072BS** 100 comp.



▶ **CLÉ DE NABLE INOX**

➊ RÉF. **1104562BS**

➋ RÉF. **1502130BS** Universelle

▶ **CLÉ DE NABLE ÉTOILE**

➊ RÉF. **1104122BS** Fibre de verre

➋ RÉF. **1502182BS** Inox petit modèle

➋ RÉF. **1502183BS** Inox grand modèle

➋ RÉF. **1502579BS** Alu



▶ **FILTRE À CHARBON**

RÉF. **1104193**

➕ **CARTOUCHE POUR FILTRE À CHARBON**

RÉF. **1104194BS**





NEW

► **UNITÉ DE DÉSINFECTION DE L'EAU PAR LED UV-C**

Permet d'éliminer tous les micro-organismes présents dans l'eau. Après une exposition à la lumière (gamme d'ondes courtes comprise entre 240 et 290 nanomètres), virus et bactéries sont détruits. Ce processus physique opère une désinfection de l'eau efficace à 99,99 % avec un débit de 5l/mn. Permet de traiter jusqu'à 8 litres d'eau par minute. Pour un fonctionnement optimal, la température d'eau doit être comprise entre 1 et 38°C.

Durée de vie de l'unité : 5 000h de fonctionnement.

Consommation : 1.2 A

Puissance : 14 W

REF. **0223914**



► **PURIFICATEUR D'EAU OJI NAUTIC**

La gestion de l'eau à bord est complexe et souvent limite votre autonomie. En consommant l'eau de vos réserves, non seulement vous gagnerez en encombrement et en praticité.

Oji Nautic est un dispositif de purification de l'eau par LED UV-C. Fort de son adaptation à l'environnement marin, Oji Nautic répond à de nombreuses problématiques du quotidien. La technologie offre une eau saine désinfectée et purifiée de toutes bactéries et virus. Compact, discret, il s'installe très facilement en quelques minutes directement sous un robinet ou en sortie de pompe

Avantages :

- Purification instantanée et sans produit chimique de votre eau.
- Système durable sans entretien, sans maintenance, ni consommable.
- Simplicité d'installation et d'utilisation.
- Un produit conçu pour s'adapter à l'environnement marin.

Bénéfices :

- Ne vous souciez plus de la qualité de l'eau.
- Finissez-en avec les stocks de bouteilles d'eau en plastique.
- Préservez l'environnement. Réduisez votre quantité de déchets et de produits chimiques.
- Sauvegardez vos batteries. Solution adaptée à votre installation électrique.

Tension 12 V, puissance max. 50 W uniquement en cas d'utilisation grâce au capteur de débit, témoin de fonctionnement déporté, débit max. 8 l/min ou 16 L/min, pression admissible 5 bars. Livré avec les raccords nécessaires. Il est recommandé de positionner un filtre à charbon actif en amont pour l'élimination du goût, des odeurs et des particules en suspension.

Poids : 1kg

Encombrement : L 280 x H 170 x P 135 (mm)

Garantie : 2 ans

REF **0224624** 8L Max

REF **0224625** 16L Max

► **PURIFICATEUR D'EAU OJI CAMP**

Par rapport à la version Oji NAUTIC, cette version ne bénéficie pas du voyant déporté de série.

REF **0224619** 8L Max

REF **0224620** 16L Max

► **KIT FILTRATION**

Ce kit filtration 2 en 1 qui comprend un filtre 5µ et un étage de charbc actif, pour retirer les particules en suspension et le mauvais goût résultant des réservoirs. La cartouche seule (Ojicartouche) est à remplacer généralement une seule fois par an.

REF **0224621** Filtration 2 en 1 Charbon actif

REF **0224622** Cartouche 2 en 1 Charbon actif



0224623 Voyant déporté

SÉCURITÉ

ÉLECTRONIQUE

NAVIGATION

MOULLAGE

ÉLECTRICITÉ

CONFORT
DECO

VIE À BORD

MOTEUR

ACCASTILLAGE

ENTRETIEN

LOISIRS

ÉQUIPEMENT
PERSONNEL

ÉQUIPEMENT
PERSONNEL



▶ CAPTEURS JAUGE WEMA S3

Capteurs eau et carburant pour jauge Wema 0-180 ohms. Dimensions fixes, la distance laissée libre entre le fond du réservoir et la jauge correspond au volume de la réserve.

RÉF. **1104809**BS 200 mm

RÉF. **1104924**BS 250 mm

RÉF. **1104255** BS350 mm

RÉF. **1104132**BS 400 mm

BRIDE MONTAGE À VIS

RÉF. **1104256**BS



▶ JAUGE EAU

Jauge eau fabriquée spécialement pour la marine, insensible à la corrosion.

- Ø Hors tout : 62 mm
- Ø perçage : 52 mm
- Profondeur : 60 mm
- Alimentation : 12 ou 24 V
- Fixation : par contre écrou vissé.

RÉF. **1104131**BS



▶ RÉSERVOIRS D'EAU SOUPLES

Les réservoirs souples pour eau douce sont la solution idéale pour stocker de l'eau à bord de votre bateau. Ils sont fabriqués en PVC alimentaire. Très faciles à ranger. Livrés avec deux embouts d'entrée Ø38 mm pour tuyau 1 1/2 (45 mm) et de sortie Ø16 mm pour tuyau 20 mm à monter et 1 bouchon de remplissage posé.

LALIZAS

TRIANGULAIRES

RÉF. **1103995**BS 55 L - 86 x 93 x 21 cm

RÉF. **1103996**BS 100 L - 105 x 115 x 21 cm

⊕ RACCORDS POUR RÉSERVOIR D'EAU LALIZAS

RÉF. **1104378**BS Embout sortie 16 mm

RÉF. **1104377**BS Embout remplis. 38 mm

RECTANGULAIRES

RÉF. **1103993**BS 55 L - 74 x 60 x 21 cm

RÉF. **1103994**BS 75 L - 74 x 84 x 21 cm

RÉF. **1103990**BS 100 L - 74 x 100 x 21 cm

RÉF. **1103991**BS 120 L - 74 x 125 x 21 cm

RÉF. **1103992**BS 150 L - 74 x 150 x 21 cm

RÉF. **0057382**BS 200 L - 74 x 170 x 21 cm



RÉSERVOIRS D'EAU SOUPLES

Réservoirs souples haute résistance apportant une réponse pratique au stockage de l'eau douce à bord. Grâce au principe de la double enveloppe, l'entretien est facile, la chambre (en PU) étant facilement dissociable de l'enveloppe et disponible séparément. Livrés complets avec embout de remplissage de 38 mm et de sortie 12 mm.



RECTANGULAIRES

RÉF. **1104001**BS 50L - 70 x 70 x 25 cm

RÉF. **1104002**BS100L - 105 x 70 x 25 cm

RÉF. **1104004**BS 150L - 140 x 70 x 25 cm

RÉF. **1104003**BS 200L - 175 x 70 x 25 cm

TRIANGULAIRES

RÉF. **1104081**BS 120L - 115 x 105 x 25 cm



▶ RÉSERVOIRS D'EAU SOUPLES

Réservoirs renforcés. Tissu noir élastomère synthétique alimentaire. Renfort intérieur aux soudures permettant d'assurer une résistance accrue. Nettoyage facile. Livrés sans embouts.



RECTANGULAIRES

RÉF. **1104964**BS55L - 670 x 620 mm

RÉF. **1104059**BS90L - 670 x 850 mm

RÉF. **1104812**BS135L - 670 x 1150 mm

RÉF. **1104965**BS200L - 670 x 1580 mm

RÉF. **1103997**BS260L - 830 x 1390 mm



TRIANGULAIRES

RÉF. **1104966**BS150L - 1100 x 1520 mm

⊕ RACCORDS POUR RÉSERVOIR SOUPLE NAUTA

RÉF. **1104717**BSEntrée coudé 45° - 38 mm

RÉF. **1104807**BSEntrée coudé 90° - 38 mm

RÉF. **1104973**BSEntrée coudé 90° - 50 mm

RÉF. **1104974**BSEntrée droit 50 mm

RÉF. **1104972**BSSortie droit 6 mm

RÉF. **1104488**BSSortie droit 13 mm

RÉF. **1104975**BSSortie droit 15 mm

RÉF. **1104994**BSSortie coudé 45° - 15 mm

RÉF. **1103998**BSSortie coudé 90° - 15 mm



⊕ EMBOUTS PLASTIQUES POUR ERCOLE

RÉF. **1104014**BS Droit - Ø 38 mm

RÉF. **1104016**BS Coudé - Ø 38 mm

RÉF. **1104013**BS Droit - Ø 50 mm

RÉF. **1104015**BS Coudé - Ø 50 mm



⊕ EMBOUTS PLASTIQUES POUR BORA

RÉF. **0042408**BS Droit - 1 1/2" - Ø 38 mm

RÉF. **0042412**BS Coudé - 1 1/2" - Ø 38 mm

RÉF. **0042402**BS Droit - 3/4" - Ø 16 mm

RÉF. **0042403**BS Droit - 3/4" - Ø 20 mm

▶ RÉSERVOIRS D'EAU RIGIDES ERCOLE

Réservoirs en polyéthylène avec sortie Ø16 mm. Livrés sans embouts.

RÉF. **1104028**BS45L - 500 x 350 x 300 mm

RÉF. **1104030**BS56L - 650 x 350 x 300 mm

RÉF. **1104032**BS70L - 800 x 350 x 300 mm



▶ RÉSERVOIRS D'EAU RIGIDES BORA

Réservoirs en polyéthylène haute densité. Trappe d'accès et possibilité de fixer la pompe d'eau. Livrés sans jauge.

RÉF. **1104960**BS40L - 270 x 545 x 400 mm

RÉF. **1104961**BS60L - 270 x 775 x 400 mm

RÉF. **1104962**BS80L - 270 x 1005 x 400 mm



Nuova Rade



TOP



PRIX MINI



GRUPE D'EAU

Groupe d'eau auto-amorçant jusqu'à 1.5 m, étanche IP 54. Equipé d'un pressostat, elle se déclenche automatiquement dès l'ouverture du robinet. Elle peut fonctionner à vide. Vendu avec des connecteurs détachables pour une mise en hivernage simplifié.



Référence	Mod.	Débit L/min	Pression bar	Tension	Dim. (l x h L) en mm
0213421BS	Série 23	1,9	4,8	12 V / 1,8A	102x68x165
0213422BS	Série 23	3,8	2,8	12 V / 3,8A	103x68x165
0213423BS	Série 23	5,6	2,8	12 V / 4,5A	104x68x165



GRUPE D'EAU

Groupe d'eau auto-amorçant, silencieux et fluide dans son débit, permettant d'alimenter un ou plusieurs robinets, douches ou douchettes. Grâce à son pressostat, l'ouverture du circuit d'eau déclenche la mise en route de la pompe. Protection thermique, peut fonctionner à vide.



Référence	Modèle	Débit	Pression	Tension	Dim. (l x h L) en mm
1104888BS	Série 21	3,8 L/min	2,4 bar	12 V / 4A	98x76x185
1104466BS	Série 34	8,3 L/min	4,8 bar	12 V / 8A	117x104x185
1104465BS	Série 33	10,6 L/min	3,1 bar	12 V / 6A	130x123x202
1104433BS	Série 51	15 L/min	4,1 bar	12 V / 15A	146x132x221

► PRESSOSATS

RÉF 0223838 pour série 34

RÉF 0223839 pour série 33

RÉF 0224528 embout de raccordement 19



► GRUPE D'EAU JABSCO PAR-MAX

Groupe d'eau à 3 chambres offrant un débit régulier et sans à coup. Ses supports en caoutchouc souple minimisent les bruits et les vibrations. Amorçage automatique jusqu'à 2 m. Raccord pour tuyau de 13 mm et raccords 1/2".

Référence	Modèle	Débit	Pression	Tension	Intensité	Dim. (L x l x H en mm)
1107452BS	PAR-MAX 1	3,8L/min	1,5 bar	12V	3,5 A	165 x 103 x 68
0223341	PAR-MAX 2	7,6 L/min	2,4 bar	12V	6 A	231 x 107 x 107
1107450BS	PAR-MAX 3	11 L/min	1,7 bar	12V	5,2 A	230 x 152 x 110
1104678BS	PAR-MAX 3	11 L/min	2,8 bar	12V	6,2 A	230 x 152 x 110
1104137BS	PAR-MAX 3	11 L/min	2,8 bar	24V	3,1 A	230 x 152 x 110
0213503	PAR-MAX HD 4	15L/min	1,7 bar	24V	4 A	239 x 104 x 97
1104389	PAR-MAX HD 4	15L/min	2,8 bar	24V	4 A	239 x 109 x 97
1104085BS	PAR-MAX HD 4	15L/min	1,7 bar	12V	8 A	239 x 109 x 97
1107451BS	PAR-MAX HD 4	15 L/min	2,8 bar	12V	10 A	239 x 109 x 97

TOP



GRUPE D'EAU JOHNSON AQUA JET 12V

Groupe d'eau sous pression, 5 chambres pour une excellente fiabilité. Alimentation 12 V, protection thermique intégrée. Livré avec raccord pour tuyau 13 mm et 19 mm.



Référence	Modèle	Débit	Pression	Tension	Dim. (l x h x L) en mm
1104125BS	WPS 2,9	11 L/min	2,8 bar	12V / 10A	197 x 110 x 204
1104103BS	WPS 3,5	13 L/min	2,8 bar	12V / 10A	210 x 116 x 236,5
1104526BS	WPS 4,0	15 L/min	2,8 bar	12V / 10A	214 x 110 x 240
1104124BS	WPS 5,2	20 L/min	2,8 bar	12V / 15A	214 x 110 x 240



► GRUPE D'EAU RÉGULÉ 12/24V

Pompe auto-amorçante avec valve de purge et pressostat électronique réglé à 1,5 bars. Ayez toujours la même pression dans le circuit d'eau, c'est la vitesse moteur qui fournit le débit demandé. Auto régulé, évite les coups de bélier. Sortie d'eau non saccadée. Amorçage : jusqu'à 1.5 m de hauteur.



Référence	Modèle	Débit	Pression	Tension	Dimensions (h x L x l)
1101554BS	UP2/E	10 L/min	1,5 bar	12 - 24V / 8A	164 x 116 x 81 mm
1104868BS	UP3/E	15 L/min	1,5 bar	12 - 24V / 15A	172 x 186 x 101 mm
0059227BS	UP6/E	26 L/min	1,5 bar	12 - 24V / 20A	226 x 212 x 111 mm
0059228BS	UP14/E	46 L/min	3 bar	12 - 24V / 30A	256 x 225 x 119mm



Pour consultez les prix flashez le
 Qr-code ou www.bigship.fr avec
 la référence

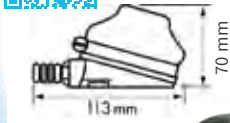

► **POMPE À PIED**

Débit 5 à 6 L/min. Ø entrée/sortie 10 mm.
 Entièrement démontable. Se monte à plat
 sur le plancher.

- REF. **1104075BS** Pour durite 10 mm
- REF. **1105067BS** Pour durite 15 mm

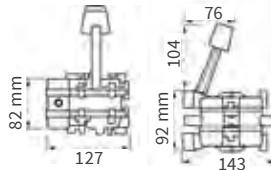

► **POMPE À PIED DOUBLE EFFET**

Débit 11 L/m. Sorties orientables Ø 13 mm.
 REF. **1104010BS**

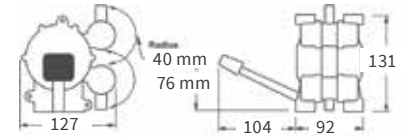

► **POMPE À PIED MK3**

Débit max 15 L/min. Sorties orientables.
 Pour tuyau Ø 13 mm (1/2").

- REF. **1104349BS** Sortie à gauche
- REF. **1104348 BS** Sortie à droite



► **POMPE IMMERGÉE**

Pompe 12 V immergée en
 plastique, pour jerrycan.
 Débit : 7,5 L/mm.
 Ø sortie 11 mm. H. 103 mm.

REF. **1104805BS**

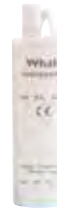

► **POMPE IMMERGÉE**

Pompe immergée 12V simple,
 compacte et très efficace.
 Débit 13 L/min à 0 m ;
 11,75 L/min à 1 m et
 9,75 L/min à 3 m.
 Pour tuyau Ø 10 ou 13 mm.

REF. **1104847BS**



► **POMPE EN LIGNE**

Pompe 12V ABS et caoutchouc en
 ligne, peut être suspendue dans le
 réservoir.
 Ø de sortie 13 mm.
 H. : 118 mm, Ø 36 mm.
 Débit : 13,3 L/min

REF. **1104347BS**



► **VASES D'EXPANSION**

Vases d'expansion pressurisés : réservoirs munis d'une
 membrane interne et d'une vanne pour régler avec précision
 la pression du système. Sortie 13 mm et filetage 3/8".

- 1 REF. **1104837BS** 0,6L
- 2 REF. **1104581BS** 1L



► **FILTRES**

Permet de protéger votre groupe
 d'eau de toutes impuretés.

- 1 REF. **1104554BS** Fines Mailles 1/2"
- 2 REF. **1104553BS** Grosses Mailles 3/4"
- 2 REF. **1105049BS** Grosses Mailles 1/2"



► **FILTRE 13 MM POUR POMPE**

Se monte directement sur les pompes
 Johnson. Livré avec raccords pour tuyau
 13 mm et filetage 3/8".

REF. **1104007BS** Filtre petites mailles



► **CLAPET ANTI-RETOUR**

- 1 REF. **1104333BS** Ø13 mm
- REF. **1104191BS** Ø19 mm
- 2 REF. **1104326BS** Ø19 mm ou 25 mm
- REF. **1104189BS** Ø25 mm
- 3 REF. **1104335BS** Ø25 ou 38 mm



► **EMBOUTS COUDÉS CANNELÉS
 90° POUR TUYAU 19 MM, LES 2**

REF. **0224157**



► **EMBOUTS POUR TUYAU
 19 MM, LES 2**

REF. **0047465**



► **FILTRE POUR POMPE**

Livré avec raccords pour tuyau 13 mm et
 filetage 3/8".

- REF. **1104006BS** Filtre petites mailles
- Livré avec raccords pour tuyau 13 mm et
 filetage 1/2".
- REF. **1104005BS** Filtre grosses mailles





- 1 RÉF. 1104297BS
- 2 RÉF. 1104238BS
- 3 RÉF. 1104236BS
- 4 RÉF. 1104231BS
- 5 RÉF. 1104206BS Avec tuyau 2m
- 6 RÉF. 1104240BS
- 7 RÉF. 1104239BS
- 8 RÉF. 0161768BS
- 9 RÉF. 0161769BS
- 10 RÉF. 1104298BS

- + TUYAUX FLEXIBLES
- RÉF. 1104984BS Flexible 3 m
- RÉF. 1104012BS Flexible 5 m

▶ **DOUCHETTE DE COCKPIT**
Avec boîtier à encastrer et flexible 2,5 m.
Diamètre d'encastrement : 55 mm

- RÉF. 1104204BS
- + ACCESSOIRES
- RÉF. 1104680BS Couvercle de boîtier seul
- RÉF. 1104058BS Boîtier de douche seul

▶ **DOUCHETTE ENCASTRABLE CHROME**
Douche avec mitigeur intégré.
Esthétique affleurante et rétractable. Installation horizontale ou verticale. Boîtier livré avec une douille anti-vibration. Tourner le corps douche pour régler l'eau chaude et froide. Appuyer sur le poussoir de blocage push lock pour arrêter le flux d'eau et prévenir les gaspillages

RÉF. 0223277BS

▶ **BOITE DOUCHETTE AVEC INTERRUPTEUR**
Equipée d'un bouton poussoir ON/OFF étanche permettant de mettre en route la pompe quand on a besoin d'utiliser la douche.
Flexible 2,50 m
Dim. : 18,5 x 12,4 cm.
Dim. d'encastrement : 15 x 18 x 4 cm.

RÉF. 1104707BS

▶ **RÉSERVOIR TAMPON + POMPE**
Marche/arrêt automatique. 3 entrées d'eau (multi-dimensions : 1 x 19 mm, 1 x 19/25 mm, 1 x 28/38 mm) 1 sortie Ø 19 mm. Clapet anti-retour en sortie pour éviter le débordement du réservoir d'eaux grises. Couvercle étanche pour minimiser le dégagement des odeurs et des éclaboussures. Tension 12V. Dimensions hors tout (LxH) : 215 x 334 x 112 mm.

RÉF. 1104591BS 47L/min



▶ **BOÎTIER ENCASTRABLE + DOUCHETTE**

Boîtier encastrable en inox AISI 316 Ø 76 mm
Douchette chromée et tuyau en PVC de longueur 2.5m

RÉF. 0222209BS

▶ **POMPE D'ÉVACUATION DE DOUCHE 12V**

Bac d'évacuation intégrant une pompe Ultima Bilde L650 12V pour l'évacuation des eaux usées et permettant de connecter plusieurs équipements (douche, eau potable...).

Mise en route automatique grâce au contacteur électronique Ultima Switch. Clapet anti-retour pour l'évacuation.
Dimensions LxlxP :
- bac: 21x22x14cm
- HT: 29x22x14m

RÉF. 1104308BS



▶ **DOUCHETTE DE COCKPIT**

Avec boîtier encastrable + douchette. Flexible 3 m.
Diamètre d'encastrement : 70 mm

- 1 RÉF. 1104222BS
- 2 RÉF. 0043858BS boîtier seul



▶ **ENSEMBLE DOUCHETTE**

Kit douche et mitigeur complet. Douchette + boîtier + flexible 3 m. Connexion 3/8", Dim. : 210 x 120 mm.

Dim. encastrement : 91 x 176 mm

RÉF. 1104340BS



▶ **DOUCHE SOLAIRE**

Douche 20L, soit environ 4 douches. Enveloppe en plastique noir permettant, grâce à la chaleur du soleil de réchauffer l'eau. Idéale pour le rinçage après la baignade.

RÉF. 1104026BS

SÉCURITÉ ÉLECTRONIQUE NAVIGATION MOUILLAGE ÉLECTRICITÉ DÉCO CONFORT VIE À BORD MOTEUR ACCASTILLAGE ENTRETIEN LOISIRS ÉQUIPEMENT PERSONNEL

Pour consultez les prix flashez le
 Qr-code ou www.bigship.fr avec
 la référence



harkg



▶ LAVABOS INOX HÉMISPHERIQUES

Livrés sans bonde. Pour les salles d'eau. Ø sortie évier 50 mm.

REF. **1103004**BS Ø int. 200 mm - Ø ext. 230 mm - Prof. 100 mm

REF. **1103005**BS Ø int. 260 mm - Ø ext. 293 mm - Prof. 120 mm

REF. **1103006**BS Ø int. 300 mm - Ø ext. 335 mm - Prof. 150 mm

▶ ÉVIERS INOX CYLINDRIQUES

Livrés sans bonde. Pour la cuisine. Ø sortie évier 60 mm.

REF. **1103002**BS Ø int. 300 mm - Ø ext. 335 mm - Prof. 180 mm

▶ ÉVIERS INOX MODULABLES

Peuvent être installés seuls ou en duo. De nombreuses combinaisons sont possibles et vous permettent pratiquement de créer votre évier sur mesure. Livrés sans bonde. Ø sortie évier 50 mm.

Dim. int. Dim. ext. Prof.

REF. **1103007**BS 300 x 230 mm 325 x 255 mm 200 mm

REF. **1103072**BS 350 x 290 mm 390 x 330 mm 200 mm

REF. **1103071**BS 330 x 330 mm 360 x 360 mm 180 mm



▶ EVIER TRANSPARENT

Évier sphérique transparent

REF. **0222207**BS Ø 280mm - H 110 mm - Poids : 2,8kg

REF. **0222208**BS Ø 350mm - H 135 mm - Poids : 4,6kg

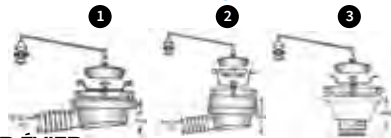

▶ BONDES POUR ÉVIER

1 REF. **1103008**BS Coudée - Sortie Ø 25 mm

2 REF. **1103009**BS Coudée - Sortie Ø 25 mm - grille amovible

3 REF. **1103011**BS Droit - Sortie Ø 31 mm - Filetage 1"1/4

RACCORD

+ REF. **1103013**BS Filetage 1"1/4 - Sortie Ø 25 mm

▶ ROBINET SIMPLE

Robinet simple à bec. Chromé.

REF. **1104148**BS H 210 mm

▶ BECS VERSEURS TÉLESCOPIQUES

Sans obturateur

1 REF. **1104257**BS 125 x 110 mm

Avec obturateur. Pivote à 360°

2 REF. **1104344**BS 35 x 127 mm



ÉVIERS ET ROBINETS



▶ EVIER INOX

Finition poli miroir. Avec bouchon.

1 REF. **0068495**BS Hémisphérique Ø int. 260 mm

2 REF. **0068493**BS Rectangulaire int. 238 x 300 x 150 mm



▶ ROBINET FLEXIBLE NOIR

Fabriquée en laiton chromé.

Corps Silicone robinet Ø 35 mm avec une longueur de 500 mm.

Filetage femelle : 1/2"

Filetage male : M10

REF. **0222210**BS

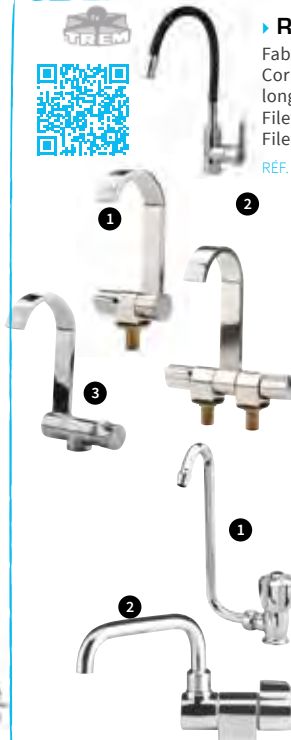

▶ ROBINETS RABATTABLES PLATS

1 REF. **0062554**BS 190 x 98 mm

Mélangeur

2 REF. **0062553**BS 190 x 160 mm

Mitigeur

3 REF. **0062552**BS 200 x 105 mm

▶ ROBINETS ESCAMOTABLES

Fixés dans l'évier, ils peuvent s'escamoter à l'intérieur de celui-ci. On peut ainsi recouvrir l'évier, créant un plan de travail supplémentaire.

1 REF. **1104224**BS H 175 mm

2 REF. **1104246**BS H 100 mm

▶ MITIGEURS

1 REF. **1104245**BS Escamotable H 200 mm

2 REF. **1104242**BS avec douchette + flexible 1,50 m.



▶ ROBINET D'ÉVIER POMPE À MAIN

Robinet avec pompe manuelle auto-amorçante.

Action facile par coups verticaux, donnant un débit régulier. Idéal pour les petits espaces.

Hauteur d'aspiration maxi 3,35m,

Déport 88mm,

75 x 390mm

Capacité de 8,2L/ min.

Entrée Ø 13mm.

Pompage eau douce et eau salé

REF. **1103030**BS H 390 mm





PAGE 214

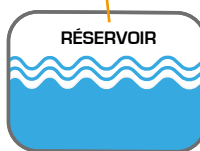

RÉSERVOIR

GROUPE D'EAU

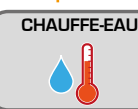

PAGE 210

CHAUFFE-EAU



1 UNION SIMPLE MÂLE LAITON DZR

RÉF. 1105046P BS 1/2 x 15 mm

2 TUBE BPEX ALIMENTAIRE

RÉF. 1105029P BS 15 mm en barre de 2 m

3 UNION FEMELLE FOND PLAT

RÉF. 1105044P BS Ecrou laiton 1/2 x 15 mm

RÉF. 1105045P BS Ecrou laiton 3/4 x 15 mm

4 ÉQUERRE ÉGALE

RÉF. 1104323P BS 15 mm

5 UNION DOUBLE ÉGALE

RÉF. 1105043P BS 15 mm

6 TÉ ÉGAL

RÉF. 1105027P BS 15 mm

7 PASSE-CLOISON COUDÉ

RÉF. 1105028P BS 3/4 x 15 mm - Pour sortie de douche

8 FLEXIBLE

RÉF. 1105004BS Long 300 mm - 3/8 x 15 mm

RÉF. 1105005BS Long 500 mm - 15 x 15 mm

9 TUYAU SEMI-RIGIDE PE

RÉF. 1105008BS 11,5 x 15 mm bleu Le mètre

RÉF. 1105018BS 11,5 x 15 mm rouge Le mètre

10 ÉQUERRE À QUEUE LISSE

RÉF. 1104264P BS 15 mm

11 ÉQUERRE FEMELLE ECROU LAITON

RÉF. 1104324P BS Ecrou laiton 1/2 x 15 mm

12 FOURRURE TUBE

RÉF. 1105007P BS Les 2

13 FLEXIBLE MÉLANGEUR MONOBLOC

RÉF. 1105003BS 300 mm - 15 mm x mâle M10 x 2

14 COLLIER BLANC 15 MM

RÉF. 1104195P BS Les 2

15 PINCE COUPE-TUBE

RÉF. 1105019BP Pour tube plastique 4 à 22 mm

TWIST AND LOCK : se monte sur toutes les installations existantes, compatible toutes marques !



Ne jamais utiliser de scie à métaux. S'assurer que le tube est propre et ébavuré pour éviter tout dommage au joint torique. Pour le tube BPEX, couper en fonction du marquage sur le tube.



La fourrure doit être utilisée pour tout montage avec un tuyau BPEX.

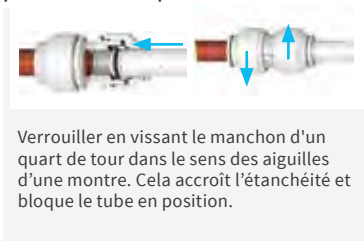

Verrouiller en vissant le manchon d'un quart de tour dans le sens des aiguilles d'une montre. Cela accroît l'étanchéité et bloque le tube en position.



Tirer sur le tube pour s'assurer de la bonne connexion.

Pour consultez les prix flashez le
 Qr-code ou www.bigship.fr avec
 la référence



▶ PASSE COQUE

Fabrication en polymère chargé fibre de verre.
 Montage sur tout type de coque (alu, acier, bois, polyester..)

Réf 0161305 1/2" noir

Réf 0161306 1/2" blanc

Réf 0161309 3/4" noir

Réf 0161304 1" noir

Réf 0161302 1"1/4 noir

Réf 0161303 1"1/4 blanc

Réf 0161300 1" 1/2 noir

Réf 0161301 1"1/2 blanc

Réf 0161307 2" noir

Réf 0161308 2" blanc



▶ OUTIL DE MONTAGE POUR PASSE COQUE

Réf 0161355 passe-coque 3/4"

Réf 0161356 passe-coque 1"

Réf 0161357 passe-coque 1 1/4"

Réf 0161358 passe-coque 1 1/2"

Réf 0161359 passe-coque 2"



▶ CLAPET ANTIRETOUR

Réf 0161346 clapet anti-retour 3/8" noir

Réf 0161347 clapet anti-retour 1" noir



▶ VANNE

Vanne ¼ de tour, fabrication en polymère chargé fibre de verre et joint Teflon. Montage sur tout type de coque (alu, acier, bois, polyester..)

Réf 0161323 1/2"

Réf 0062273 3/4"

Réf 0061947BS 1"

Réf 0161324 1"1/4

Réf 0161325 1"1/2

Réf 0161326 2"



▶ CLÉ DE MONTAGE POUR VANNE

Clé de montage pour vanne à bille.

Réf 0161313 vanne à bille 1/2"

Réf 0161314 vanne à bille 3/4"-1"

Réf 0161315 vanne à bille 1"1/4-1"1/2

Réf 0161316 vanne à bille 2"



▶ COLLIER DE RENFORT POUR VANNE

Permet de répartir les charges lors de la manipulation de la vanne afin de soulager le passe-coque. Fabriqué à partir d'un composite de nylon renforcé de verre.

Réf 0161348 vanne 1/2, 3/4 et 1"

Réf 0161349 vanne 1"1/4 et 1"1/2

Réf 0161354 vanne 2"



▶ EMBOUT CANNÉLÉ

Fabrication en polymère chargé fibre de verre et joint Teflon. Montage sur tout type de coque (alu, acier, bois, polyester..)

Raccord droit cannelé.

Réf 0161279 filetage mâle 13mm - 1/2"

Réf 0161280 filetage mâle 19mm - 3/4"

Réf 0161282 filetage mâle 25mm - 1"

Réf 0161284 filetage mâle 32mm - 1 1/4"

Réf 0161276 filetage mâle 38mm - 1 1/2"

Réf 0161320 mâle 50mm-2"



▶ EMBOUT CANNÉLÉ COUDÉ 90°

Fabrication en polymère chargé fibre de verre et joint Teflon. Montage sur tout type de coque (alu, acier, bois, polyester..). Coude 90° cannelé

Réf 0161287 filetage mâle 19mm - 3/4" bsp

Réf 0161288 filetage mâle 25mm - 1" bsp

Réf 0161289 filetage mâle 32mm - 1 1/4" b

Réf 0161290 filetage mâle 38mm - 1 1/2" b

Réf 0161291 filetage mâle 50mm - 2" bsp



▶ RÉDUCTEUR CANNÉLÉ

Réf 0161292 19mm-13mm

Réf 0161293 19mm-16mm

Réf 0161294 25mm-19mm

Réf 0161295 32mm-25mm

Réf 0161296 38mm-25mm

Réf 0161297 38mm-32mm



om	Modèle		1/4"	3/8"	1/2"	3/4"	1"	1"1/4	1"1/2	2"
Passerelle		Référence	0213705BS	1301131PBS	1301132PBS	1301133PBS	1301134PBS	1301135PBS	1301136PBS	0213706BS
Prise eau de mer		Référence	-	1301106BS	1301107BS	1301108BS	1301109BS	1301110BS	1301111BS	0213708BS
Vannes PN 25 1/4 de tour		Référence	0213698BS	1302061PBS	1302062PBS	1302063PBS	1302064BS	1302065BS	1302066BS	0213699BS
Raccord coude F/F		Référence	0213703BS	1301011PBS	1301012PBS	1301013PBS	1301014BS	1301015BS	1301016BS	0213704BS
Raccord coude M/F		Référence	0213701BS	1301017PBS	1301018PBS	1301019PBS	1301020BS	1301021BS	1301022PBS	0213702BS
Raccord coude 45° M/F		Référence	-	0213716BS	0213717BS	0213718BS	0213719BS	0213720BS	0213721BS	-
Raccord droit F/F		Référence	0213713BS	1301029BS	1301030BS	1301031BS	1301032BS	1301033BS	1301034BS	0213714BS
Raccord droit M/M		Référence	0213711BS	1301035BS	1301036BS	1301037BS	1301038BS	1301039BS	1301040BS	0213712BS
Raccord droit T		Référence	0213709BS	1301023BS	1301024BS	1301025BS	1301026BS	1301027BS	1301028BS	0213710BS
Bouchon		Référence	0213715BS	1301041BS	1301042BS	1301043BS	1301044BS	1301045BS	1301046BS	-

▶ **EMBOUT CANNELÉ LAITON**

Filetage mâle.

Ø filetage Ø tuyau

- RÉF. **1104690PBS** 1/4"6 mm
- RÉF. **1301082PBS** 1/4"8 mm
- RÉF. **1104748PBS** 1/4"10 mm
- RÉF. **1301083PBS** 3/8"8 mm
- RÉF. **1301084PBS** 3/8"10 mm
- RÉF. **1301085PBS** 3/8"13 mm
- RÉF. **1104689PBS** 3/8"16 mm
- RÉF. **1301086PBS** 1/2"16 mm
- RÉF. **1301087PBS** 1/2"20 mm
- RÉF. **1301088PBS** 3/4"20 mm
- RÉF. **1301089PBS** 3/4"25 mm
- RÉF. **1301090PBS** 1"25 mm
- RÉF. **1301091PBS** 1"30 mm
- RÉF. **1301092PBS** 1"32 mm
- RÉF. **1301093PBS** 1"1/432 mm
- RÉF. **1301094PBS** 1"1/440 mm
- RÉF. **1301095PBS** 1"1/4240 mm



▶ **EMBOUT CANNELÉ LAITON**

Filetage femelle.

Ø filetage Ø tuyau

- RÉF. **1301096PBS** 1/4"10 mm
- RÉF. **1301097PBS** 3/8"12 mm
- RÉF. **1301098PBS** 1/2"15 mm
- RÉF. **1301099PBS** 3/4"20 mm
- RÉF. **1301100PBS** 1"25 mm
- RÉF. **1301101PBS** 1"30 mm
- RÉF. **1301103BS** 1"1/4240 mm



▶ **RÉDUCTION LAITON MÂLE/MÂLE**

- RÉF. **1301077PBS** filetage Ø 1/2" - 3/8"
- RÉF. **1301078PBS** filetage Ø 3/4" - 1/2"
- RÉF. **1301079PBS** filetage Ø 1" - 3/4"
- RÉF. **1301080PBS** filetage Ø 1"1/4 - 1"
- RÉF. **1301081BS** filetage Ø 1"1/2 - 1"1/4



▶ **RÉDUCTION LAITON MÂLE/FEMELLE**

- RÉF. **1301065PBS** filetage Ø 3/8" - 1/4"
- RÉF. **1301067PBS** filetage Ø 1/2" - 3/8"
- RÉF. **1301066PBS** filetage Ø 1/2" - 1/4"
- RÉF. **1301069PBS** filetage Ø 3/4" - 3/8"
- RÉF. **1301068PBS** filetage Ø 3/4" - 1/4"
- RÉF. **1301070PBS** filetage Ø 3/4" - 1/2"
- RÉF. **1301071PBS** filetage Ø 1" - 1/2"
- RÉF. **1301072PBS** filetage Ø 1" - 3/4"
- RÉF. **1301074PBS** filetage Ø 1"1/4 - 1"
- RÉF. **1301073PBS** filetage Ø 1"1/4 - 3/4"
- RÉF. **1301075BS** filetage Ø 1"1/2 - 3/4"
- RÉF. **1301076BS** filetage Ø 1"1/2 - 1"



▶ **VANNE 1/4 DE TOUR - F/F PN40**

Pression nominale 40 bars. ISO 9093-1

- RÉF. **1302068** BS3/8"
- RÉF. **1302069PBS** 1/2"
- RÉF. **1302070PBS** 3/4"
- RÉF. **1302071BS** 1"
- RÉF. **1302072BS** 1"1/4
- RÉF. **1302073BS** 1"1/2
- RÉF. **0213700BS** 2"



▶ **RUBAN AUTO-VULCANISANT**

Étanche à l'eau, à l'air, résiste aux acides, huiles, solvants les plus agressifs et protège des UV. Résiste de -65° à +260° à 48 bars de pression, élongation de 300% Isolation électrique de 8000V par couche.

- RÉF. **1251011BS** Blanc 3 m x 25 mm
- RÉF. **1251012BS** Noir 3 m x 25 mm
- RÉF. **1251010** BS Translucide 3m x 25mm



▶ **LOCTITE 577 FREIN FILET TUBETANCHE**

Produit d'étanchéité fileté

- RÉF. **1250091BS** 50mL



▶ **RUBAN TEFLON**

- RÉF. **1402085BS** 10 m x 12 mm



▶ **RACCORD CANNELÉ LAITON**

- RÉF. **0213722BS** Ø 8 mm
- RÉF. **0213723BS** Ø 10 mm
- RÉF. **0213724BS** Ø 12 mm
- RÉF. **0213725BS** Ø 16 mm
- RÉF. **0213726BS** Ø 20 mm





▶ EMBOUT CANNELÉ NYLON

Filetage mâle. Ø filetage Ø tuyau

RÉF. 1302202PBS 1/2" 15 mm

RÉF. 1302203PBS 3/4" 20 mm

RÉF. 1302204PBS 1" 25 mm

RÉF. 1302205PBS 1" 1/4 30 mm

RÉF. 1302206PBS 1" 1/2 38 mm



▶ VANNE POLYPROPYLÈNE

RÉF. 1302039BS 1/2"

RÉF. 1302040BS 3/4"

RÉF. 1302041BS 1"

RÉF. 1302042BS 1" 1/4

RÉF. 1302043BS 1" 1/2



▶ TUYAU CRISTAL ARMÉ

Tuyau cristal armé en PVC souple avec renfort, fil polyester. Qualité alimentaire. Tuyau flexible résistant à l'action des agents atmosphériques. Température d'emploi -5° à +60°C. Prix au mètre.

RÉF. 1104272BS Ø 10 mm - courbure 80 mm

RÉF. 1104273BS Ø 12 mm - courbure 95 mm

RÉF. 1104274BS Ø 16 mm - courbure 130 mm

RÉF. 1104275BS Ø 19 mm - courbure 155 mm

RÉF. 1104276BS Ø 25 mm - courbure 200 mm

RÉF. 1104278BS Ø 38 mm - courbure 305 mm



▶ TUYAU POUR CHAUFFE-EAU

Réalisé en EPDM. Température maxi 120°C, pression 10 bars. Prix au mètre.

RÉF. 1104250BS Ø 13 mm - courbure 130 mm

RÉF. 1104251BS Ø 16 mm - courbure 160 mm

RÉF. 1104252BS Ø 19 mm - courbure 190 mm



▶ TUYAU POUR WC ANTI ODEUR

PVC renforcé avec spirale acier.
 Prix au mètre.

RÉF. 1107706BS Ø 16 mm

RÉF. 1104450BS Ø 20 mm

RÉF. 1104451BS Ø 25 mm

RÉF. 1104453BS Ø 38 mm



⊕ COLLIERS

Colliers bande pleine largeur 9 ou 12 mm. Livrés par paire. Inox AISI 304.

RÉF. 1302503BS Bande 9 mm Ø 16/25 mm

RÉF. 1302504BS Bande 9 mm Ø 25/40 mm

RÉF. 1302505BS Bande 9 mm Ø 32/50 mm

RÉF. 1302507BS Bande 12 mm - Ø 32/50 mm

RÉF. 1302508BS Bande 12 mm - Ø 40/60 mm

RÉF. 1302509BS Bande 12 mm - Ø 50/70 mm



▶ LOCTITE SI 5331

Étanchéité et freinage des raccords en plastique, plastique/métal ou métal véhiculant de l'eau chaude ou froide

RÉF. 0042162BS 100 ml



▶ RÉDUCTEUR DE TUYAU

Plastique. Peut être coupé au diamètre souhaité. Ø 13 à 38 mm.

RÉF. 1302052BS



▶ PASSE-CLOISON POUR TUYAU

Réf 1104841BS Tuyau Ø 16 mm

Réf 1104842BS Tuyau Ø 19 mm

▶ SORTIE COQUE NYLON EMBOUT CANNELÉ BLANC DROIT

RÉF. 1302045PBS Ø 15 mm filetage 55 mm

RÉF. 1302046PBS Ø 18 mm filetage 55 mm

RÉF. 1302047PBS Ø 25 mm filetage 55 mm

RÉF. 1302055 BS Ø 40 mm filetage 55 mm

RÉF. 1302081BS Ø 30 mm filetage 65 mm



▶ EMBOUT CANNELÉ BLANC COUDÉ

RÉF. 1104104BS Ø 20 mm filetage 50 mm

RÉF. 1104105BS Ø 25 mm filetage 35 mm

RÉF. 1104108BS Ø 38 mm filetage 30 mm

▶ TUYAU ALIMENTAIRE

Tuyaux alimentaires spire métallique.
 Prix au mètre.

RÉF. 1104284BS Ø 20 mm

RÉF. 1104285BS Ø 25 mm

RÉF. 1104286BS Ø 30 mm

RÉF. 1104289BS Ø 38 mm



▶ TUYAU RENFORCÉ

Renforcé par un jonc PVC rigide noyé en spirale dans une âme PVC souple. Qualité alimentaire.
 Prix au mètre.

RÉF. 1104361BS Ø 20 mm

RÉF. 1104362BS Ø 25 mm

RÉF. 1104363BS Ø 30 mm

RÉF. 1104365BS Ø 35 mm

RÉF. 1104366BS Ø 38 mm



▶ TUYAU AIRFLEX

Tuyau souple PVC armée avec un fil PVC. Destiné à l'air, la fumée ou les gaz. Température d'emploi -10°C à +60°C. Prix au mètre.

RÉF. 1502582BS Ø 25 mm

RÉF. 1503080BS Ø 35 mm

RÉF. 1503081BS Ø 50 mm

⊕ COUDE ANTI-SIPHON

RÉF. 1104732BS Ø 19 mm

RÉF. 1104733BS Ø 25 mm

RÉF. 1104734BS Ø 38 mm





Conseil Technique

Un WC marin est spécialement conçu pour expulser les eaux noires. Les déchets sont expulsés, via une pompe manuelle ou électrique, soit vers un réservoir prévu à cet effet, soit vers la mer. Le plus important des critères est sans doute la place disponible à bord. Les WC à pompe manuelle présentent l'avantage de la fiabilité, tandis que les WC électriques présentent un confort supplémentaire. Enfin, un WC chimique sera idéal si vous n'avez pas la possibilité d'équiper votre bateau d'une installation d'eaux noires, il vous donnera la possibilité de mouiller dans les zones sensibles.



► WC COMPACT 99 MANUEL

D'un excellent rapport qualité/prix, ce modèle est équipé d'une cuvette en porcelaine, d'un abattant plastique et d'une embase reprenant exactement les entraxes Johnson ou Jabsco. Arrivée d'eau Ø 20 mm, évacuation Ø 38mm.

Dim. (l x h x p) : 450 x 340 x 420 mm

REF. 1107714BS

FAVORI



WC MANUEL

Pompe à main auto-amorçante avec installation au-dessous ou au-dessus de la ligne de flottaison.

Avec son poids de 3 kg, c'est l'un des toilettes le plus léger du marché.

- Pompe auto-amorçante
- Dimensions (l x h x p) : 420 x 330 x 460 mm
- Ø entrée de tuyau : 20 mm / Ø sortie de tuyau : 38 mm

REF. 1104035BS Cuvette ABS

REF. 1104038BS Cuvette porcelaine avec abattant plastique

REF. 1104752BS Cuvette porcelaine avec abattant bois



► ABATTANT PLASTIQUE

1 REF. 1104052BS

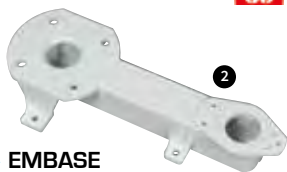

► EMBASE

2 REF. 1104040BS



► KIT DE JOINTS



Contient : 1 joint bec de canard, 1 joint bas, 2 joints toriques d'étanchéité, 1 double clapet d'entrée, 1 joint spi.

REF. 1104037BS Le kit



► POMPE DE RECHANGE



1 REF. 1104073BS Avec coude de sortie

REF. 1104036BS Sans coude de sortie

► POMPE SEALOCK



Permet de verrouiller la pompe.

+ REF. 1107638BS

POIGNÉE DE POMPE

REF. 1104051BS

+ JOINT BAS DE POMPE

REF. 1104130BS

+ JOINT SPI

REF. 1104050BS

+ JOINT EMBASE CUVETTE

REF. 1104049BS

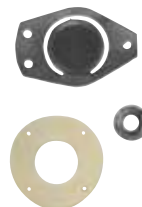

FAVORI



WC COMPACT ÉLECTRIQUE 12V



Cuvette bois vitrifiée blanche compacte
 Bonne résistance au milieu maritime
 Pompe auto-amorçante
 Valve anti-retour
 Raccords fournis du \varnothing 16 à 19 mm
 Raccords tuyau sortie du \varnothing 25 à 38 mm
 Dimensions : 54 x 54 x 50 cm
 Poids : 13 kg

RÉF. **0068509BS** 12V



Modernes dans leur conception et les matériaux utilisés, les WC JABSCO sont faciles d'entretien et d'utilisation tout en offrant un excellent rapport qualité prix. Deux tailles de cuvettes vous sont proposées (cuvette compacte ou standard). Ce modèle peut être transformé en WC électrique grâce au kit d'électrification.

► WC MANUELS TWIST'N LOCK

Cuvette porcelaine. Abattant plastique. Montage de la pompe réversible (à droite ou à gauche de la cuvette). Coude de sortie orientable facilitant l'installation (pour tuyau \varnothing 38 mm). Raccord d'arrivée d'eau pour tuyau \varnothing 19 mm.

- 1 RÉF. **1104181BS** Modèle cuvette compact
- 2 RÉF. **1104039BS** Modèle cuvette standard



Modèle	Poids (kg)	A (mm)	B (mm)	C (mm)	D (mm)	E (mm)	F (mm)	G (mm)
Compact	9.5	335	615	247	425	485	450	165
Standard	10.9	345	700	280	490	465	465	180



► 1 KIT DE JOINTS

Kit de Joints JABSCO pour WC Jabsco après 1998 (le corps de pompe a un autocollant Jabsco bleu, les poignées de votre WC sont grises ou bleues).

Composition du kit :

- capuchons x2
- joint clapet d'embase
- kit joint d'étanchéité
- siège de clapet supérieur
- joint clapet supérieur
- joint torique (levier de chasse)
- vis (levier de chasse)
- butée
- vis (couvercle de clapet)
- joint torique (piston)
- vis (cylindre de pompe)
- clapet anti-retour

RÉF. **1104140BS** WC Après 1998

RÉF. **1107530BS** WC Après 2007

► 2 POMPE DE RECHANGE TWIST'N LOCK

RÉF. **1104141BS**

► 3 ABATTANT (SIÈGE + COUVERCLE)

RÉF. **1104183BS** Cuvette compact

RÉF. **1104765BS** Cuvette standard

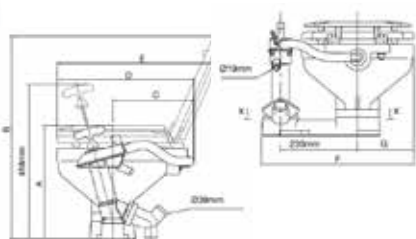



► WC COMPACT ÉLECTRIQUE 12 V

WC électrique, à évacuation des eaux usées électrique, modèle économique. Cuvette porcelaine émaillée, pompe plastique renforcée, pompe broyeuse auto-amorçante. Peut être installé aussi bien au-dessus qu'au-dessous du niveau de l'eau (dans ce cas avec siphon de 20 cm et boucle ventilée).

- Tension : 12V, Intensité : 13A.
- Pompe auto-amorçante jusqu'à 1,20 m.
- Évacuation jusqu'à 1,20 m.
- Tuyau d'alimentation Ø 13 mm.
- Tuyau d'évacuation 25 mm.
- Dim. (l x h x p) 330 x 310 x 440 mm.
- Poids : 12 Kg.

REF. 1104080BS



► WC ÉLECTRIQUE LAGUNA HYDRO VACUUM

WC électrique à vide hydraulique fabriqué en porcelaine vitrifiée. Le cycle de fonctionnement est automatique et élimine les eaux usées grâce à une pompe à haute performance qui permet le drainage des déchets. Consommation d'eau très réduite (1 à 2,5 L par cycle) remplissant ainsi la cuve à eaux noires moins rapidement.

Grâce au système de vide hydraulique, l'installation des toilettes peut se faire indifféremment au-dessus ou au-dessous de la ligne de flottaison. Cuve en porcelaine, lunette et abattant plastique.

Diamètre du tuyau d'arrivée d'eau : 19 mm.
Diamètre tuyau d'évacuation : 38 mm.
12 V DC 10 - 16 A.

Respecte la norme ISO 8846, EN 55014.

REF. 1104101BS



► WC ÉLECTRIQUE MAXLITE+

Le Sanibroyeur marin Maxlite, il est idéal pour les petits espaces toutes configurations.

Il permet de remplacer simplement votre WC à pompe manuelle pour bénéficier d'un confort maximum à bord. La pompe eau de mer intégrée est un réel atout. Il a pour avantage de pouvoir s'adapter à la configuration d'origine grâce à son système de montage réversible. Il est désormais possible d'orienter le bol comme vous le souhaitez, et son nouveau design rend l'entretien plus simple grâce à son design optimisé.

Diamètre de sortie 25 mm ou 38 mm. Poids : 8 kg
Dimensions : (l x H x p) 399 x 354 x 417 mm

REF. 0057418 12V

REF. 0057419 24V

Version prévue pour raccordement du WC à un système d'eau sous pression à bord. Silence de fonctionnement sans équivalent.

REF. 0068485 12V



WC ÉLECTRIQUES



► KIT D'ÉLECTRIFICATION UNIVERSEL 12V POUR WC



Avec fixation d'embase par 4 boulons diamètre 95 mm. Peut convertir les WC manuels de marques TMC, GROCO, JABSCO, RM69, ACQUAMARINE WILCOX CRITTENDEN, MANSFIELD...

Pompe macératrice intégrée. Le kit inclut boulons et rondelles, le tableau de commande, tuyau et la pompe.

Ø de sortie de tuyau : 25 ou 38 mm / Ø d'entrée de tuyau : 19 mm

REF. 1104156BS



► WC ÉLECTRIQUE SN31

Grâce à ses petites dimensions et sa hauteur réduite, le SANIMARIN 31 s'intègre facilement dans les espaces les plus exigus. Il est destiné à être monté sur un surbau. Hauteur de relevage : jusqu'à 3 m - Evacuation horizontale : 30 m clapet anti-retour intégré - Diamètre de sortie : 38 mm ou 25 mm - Alimentation eau : eau douce ou eau de mer sous pression. La pression minimum fournie doit être de 1.7bar. Consommation d'eau : selon le système de chasse choisi de 1.2l à 2.2l Dim. (h x l x p) : 340 x 370 x 430 mm Poids : 17 kg

1 REF. 1107679 **Confort 12V**

2 REF. 1107637 **Plus 12V**

3 REF. 0068486 **Premium 12V**

4 REF. 0042177 **Luxe 12V**



► WC ÉLECTRIQUE SN32

Ce WC de faible hauteur (32 cm), avec sa partie arrière droite vous garantit un encombrement minimum. Ses lignes droites, qui lui confèrent une assise équivalente à celle de toilettes traditionnelles, apportent un confort optimum. Montage sur un surbau. Connexion à l'eau de bord sous pression. Tout le système intégré dans le pied du WC

Fonctionnement silencieux. Abattant déclinable, à frein de chute.

Hauteur de relevage : 3 m Consommation d'eau : Eco 1,2l et normal 2,4l

1 REF. 0068487 **Confort 12v**

2 REF. 0068488 **Plus 12v**

3 REF. 0068489 **Premium 12v**

4 REF. 0068490 **Luxe 12v**



SÉCURITÉ

ÉLECTRONIQUE

NAVIGATION

MOUILLAGE

ÉLECTRICITÉ

CONFORT DECO

VIE À BORD

MOTEUR

ACCASTILLAGE

ENTRETIEN

LOISIRS

ÉQUIPEMENT PERSONNEL

▶ EXEMPLE D'INSTALLATION D'UN RÉSERVOIR TAMPON

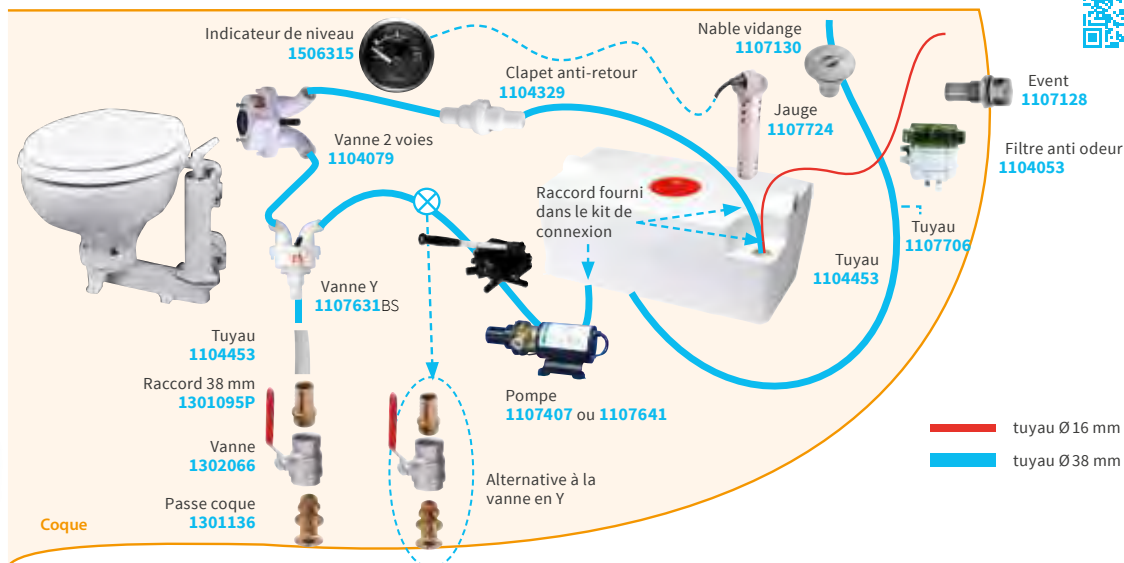

▶ EXEMPLE D'INSTALLATION D'UN RÉSERVOIR GRAVITAIRE

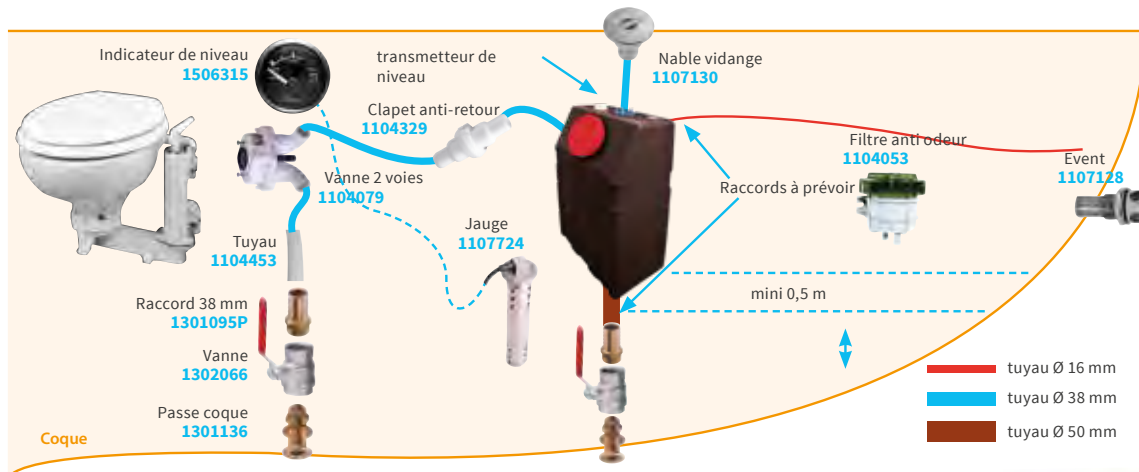

NEW

TOILETTES CHIMIQUES PORTA POTTI



Ces toilettes sont équipées d'un verrouillage de couvercle intégré, un espace pour ouvrir le couvercle, une poignée de clapet ainsi qu'une poignée de transport confortable pour le réservoir à matières. La gamme Porta Potti propose 6 modèles, qui se différencient par les capacités des réservoirs, le type de pompe et la présence ou non d'un indicateur de niveau sur le réservoir à matières.



Modèle	Référence	Capacité du réservoir eau propre	Capacité du réservoir à matières	Indicateur de niveau du réservoir d'eau propre	Indicateur de niveau du réservoir à matières
145	0047721	15 L	12 L	Non	Non
335	0224475	10 L	10 L	Non	Oui
345	0224476	15 L	12 L	Non	Oui



Conseil Technique

La loi impose une installation de cuve à eaux noires pour les zones où le rejet de déchet organique est interdit. Cette mesure de restriction s'étend de plus en plus de zones de mouillage. Il devient donc indispensable de s'équiper pour pouvoir accéder aux endroits protégés. Notre équipe a sélectionné tous les équipements indispensables pour une pose aux normes.

▶ RÉSERVOIR EAUX NOIRES BLIZZARD

Les réservoirs d'eaux noires pour fond de coque Blizzard permettent de stocker vos eaux usées conformément aux normes ISO8099 et sont conçus en polyéthylène haute densité limitant les odeurs. Disponibles en 4 tailles, ils sont capables d'intégrer le montage d'une pompe broyeur - macérateur (voir page 239) et d'un capteur eaux noires Wema. Il peut se placer au-dessous de la ligne de flottaison.

RÉF. **1107539**BS 40L - 545 x 270 x 400 mm

RÉF. **1107540**BS 60L - 775 x 270 x 400 mm

RÉF. **1107541**BS 80L - 1005 x 270 x 400 mm

RÉF. **1107542**BS 100L - 1245 x 270 x 400 mm

⊕ EMBOUTS PLASTIQUES POUR BLIZZARD

RÉF. **0042408**BS Droit M 1 1/2" - Ø 38 mm

RÉF. **0042412**BS Coudé M 1 1/2" - Ø 38 mm

RÉF. **0042402**BS Droit - 3/4" - Ø 16 mm

RÉF. **0042403**BS Droit - 3/4" - Ø 20 mm

Nuova Rade



Nuova Rade



▶ RÉSERVOIR EAUX NOIRES VERTICAL ZEFIRO

Les réservoirs d'eaux noires verticaux Zefiro sont conçus en polyéthylène haute densité limitant les odeurs et répondant à la norme ISO8099. Ces réservoirs sont vidangeables par gravité, sans pompe, dès lors qu'ils sont installés 50cm au-dessus de la ligne de flottaison. Montage sur cloison. Une entrée et 2 sorties Ø38mm, une sortie évent Ø25mm, trappe d'inspection Ø127mm, peut recevoir un capteur Wema.

RÉF. **1107544**BS 40L - 400 x 250 x 540 mm

RÉF. **1107543**BS 60L - 400 x 250 x 750 mm

⊕ EMBOUTS PLASTIQUES POUR ZEFIRO

RÉF. **0042409**BS Droit F 1 1/2" - Ø 38 mm

RÉF. **0900207**BS Coudé F 1 1/2" - Ø 38 mm

RÉF. **0042402**BS Droit - 3/4" - Ø 16 mm

RÉF. **0042403**BS Droit - 3/4" - Ø 20 mm

RM 69



▶ RÉSERVOIR EAUX NOIRES

Réservoir gravitaire de petites dimensions facilement logeable. Conforme aux normes ISO 8099. Ø évent: 20 mm, Ø entrée/sortie: 38 mm. Pour l'installation, utilisez le kit de connections.

RÉF. **1104774**BS 30L - 400 x 400 x 200 mm

⊕ ACCESSOIRES

RÉF. **1104776**BS Kit de connections

TOP

RM 69



RÉSERVOIR INTÉGRÉ 25L POUR WC

En polyéthylène. Très compact. Livré avec vanne 3 voies et connections permettant une vidange en pleine mer via la pompe. Sortie pour tuyau Ø 38 mm pour la vidange en station portuaire. Event Ø 19 mm. Ne convient pas aux WC RM69 équipés d'une pompe électrique.

RÉF. **1104078**BS 25 L

Pour consultez les prix flashez le
 Qr-code ou www.bigship.fr avec
 la référence



TOP

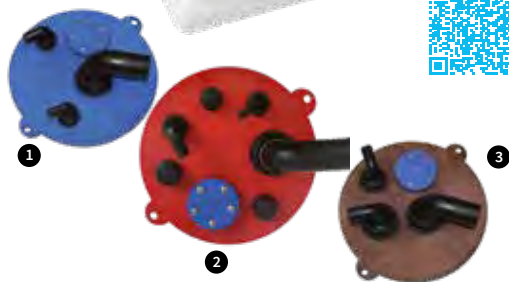

RÉSERVOIR MODULAIRE DIABLO

Gamme de réservoirs de 37 à 78L homologués ISO 21487 pour le stockage du carburant, de l'eau potable ou des eaux usées. Réservoirs homologués pour le stockage des carburants (essence ou diesel) et des eaux noires. Nécessite l'utilisation d'un plateau « EasySwitch » pour les raccordements des tuyaux d'arrivée, de sortie, évent, capteur, etc.

Références	Capacité	Dim. (l x p x h) en mm
1502516BS	37L	500 x 360 x 230
1502517BS	48L	650 x 360 x 230
1502518BS	60L	800 x 360 x 230
1502519BS	49L	500 x 360 x 305
1502520BS	64L	650 x 360 x 305
1502521BS	78L	800 x 360 x 305

► EASYSWITCH POUR RÉSERVOIR DIABLO

Plateau permettant de définir l'utilisation de votre réservoir Diablo selon qu'il serve à recevoir du carburant, de l'eau, ou des eaux usées.

- 1 RÉF. **1502523BS** Pour eau potable
- 2 RÉF. **1502522BS** Pour essence et diesel
- 3 RÉF. **1502524BS** Pour eaux noires h : 230 mm
- 3 RÉF. **1502525BS** Pour eaux noires h : 305 mm



► CAPTEUR EAUX NOIRES

Capteur inox pour eaux noires, résistance inversée 240-30 Ohms. Tête 1" 1/4 BSP.

RÉF. **1107724BS** 20.5 cm

RÉF. **1107725BS** 30.5 cm

RÉF. **1107726BS** 41 cm

RÉF. **1107727BS** 51 cm

RÉF. **1107728BS** 76 cm

⊕ BRIDE MONTAGE À VIS

RÉF. **1104256BS**



► JAUGE À EAUX NOIRES

Jauge fabriquée spécialement pour la marine, insensible à la corrosion. Fonctionnent en résistance inversée 240-33 Ohms, pour capteur eaux usées.

- Ø Hors tout. : 62 mm
- Ø perçage : 52 mm
- Profondeur : 60 mm
- Alimentation : 12 ou 24 V
- Fixation : par contre écrou vissé.
- Éclairage rouge ou jaune

RÉF. **1506315BS**



► POMPE À BROYEUR

Munie d'un broyeur à 4 lames pour réduire les blocages. Moteur scellé et protégé contre la corrosion. Elle détecte le manque d'eau et s'arrête automatiquement avant l'endommagement de la turbine. Auto-amorçantes à 1,2 m

Ø des tuyaux : entrée : 38 mm ; sortie : 25 mm.

RÉF. **1507078BS** Débit : 45 L/min - 12V



► POMPE MACÉRATRICE

Macère, mélange et rejette les déchets. Broyeur en plastique pour le refoulement des eaux noires. Auto-amorçante jusqu'à 2 mètres, elle a un débit de 45 litres par minute jusqu'à 5 mètres de hauteur.

Dimensions: 240 x 130 x 90 mm - Ø des tuyaux : entrée : 38 mm ; sortie : 25 mm.

RÉF. **1107641BS** Débit : 45 L/min - 12V



**RM 69****▶ VANNES POUR WC**

Se montent directement sur le WC.
Sorties coudées Ø 38 mm.

REF. **1104079BS** Vanne 2 voies

REF. **1104327BS** Vanne 3 voies

RM 69**▶ CLAPET ANTI-RETOUR**

REF. **1104329BS** Ø38 mm

REF. **1104190BS** Ø38 mm

1



2

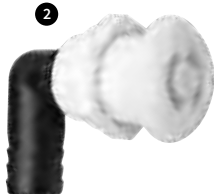

Nuova Flade

▶ ÉVENTS

Flush plastique

1 REF. **1107121BS** Droit / 16 mm

2 REF. **1107120BS** Coudé / 16 mm

1



2



3



4

**▶ ÉVENTS**

NORMAL LAITON CHROMÉ

1 REF. **1502891BS** Coudé / 16 mm

2 REF. **1502077BS** Droit / 16 mm

FLUSH LAITON CHROMÉ

3 REF. **1107126BS** Coudé / 16 mm

4 REF. **1107128BS** Droit / 16 mm

**▶ FILTRE ANTI-ODEUR**

Combat efficacement les odeurs s'échappant par l'évent du réservoir eaux noires.

REF. **1104053BS** Pour tuyau Ø 16 mm

+ FILTRE DE RECHANGE

REF. **1104054BS**

**ACCESSOIRES EAUX NOIRES****▶ VANNE Y 3 VOIES CADENASSABLE**

Ø sortie de tuyau : 38 mm
Ø entrée de tuyau : 38 mm

REF. **1104736BS**



JABSCO

▶ VANNE POUR WC

Sorties coudées Ø 38 mm.
Poignée cadénassable.

REF. **1104192BS**

**▶ NABLE DE PONT LAITON CHROMÉ POUR EAUX NOIRES**

REF. **1107130BS** Ø 38 mm

REF. **1107131BS** Ø 51 mm

Goiot

**▶ NABLE DE PONT FIBRE DE VERRE POUR EAUX NOIRES**

REF. **1104479BS** Ø 51 mm

FILTRE ANTI-ODEUR

TOP

DOMETIC



Filtre de purge d'air pour réservoir à eaux noires.
Il empêche les odeurs de s'échapper à travers l'évent du réservoir.
Raccords 5/8" ou flexible diamètre 16 ou 19 mm
Dim. (l x h x p) : 400 x 80 x 80 mm
Poids : 1 kg

REF. **1107752BS**

SECURITE
ELECTRONIQUE
NAVIGATION
MOUILLAGE
ELECTRICITE
CONFORT
DECO

VIE A BORD

MOTEUR

ACCOSTILLAGE

ENTRETIEN

LOISIRS

EQUIPEMENT
PERSONNEL



▶ TRAITEMENT EAUX NOIRES - GRISES

Instant Fresh Toilet Treatment est un produit biodégradable (sans formaldéhyde) qui détruit les matières fécales et contrôle les odeurs. En tuant les bactéries, les virus et autres croissances biologiques, les odeurs sont supprimées et tout risque sur la santé est éliminé. Odeur citron.

REF. 1107677BS



▶ NETTOYANT POUR CANALISATION

REF. 0064178BS 1L

REF. 0064177BS 5L



FAVORI



▶ KIT PURYTEC

Désodorise les canalisations et la cuvette de vos toilettes. Montage facile sur tuyaux Ø 13 mm (1/2") et 19 mm (3/4"). Fonctionne jusqu'à 400 utilisations. Kit comprenant la recharge et son T de raccordement.

REF. 1104109BS Kit PurYTEC

REF. 1104110BS Recharge

▶ HUILE MINÉRALE WC

Préserve le bon fonctionnement des WC en stoppant les effets du sel. Lubrifie le mécanisme de la pompe et les joints. Sans danger pour l'environnement.

REF. 1104111BS 100 mL

▶ NETTOYANT WC

Formule spéciale pour sanitaire de bateau. Sans danger pour les joints et les vannes. Ne contient pas de produits chimiques nocifs.

REF. 1204107BS 470 mL

▶ LIQUIDE PURYSAN POUR WC CHIMIQUES

Liquide pour tous WC chimiques. Très forte concentration pour un encombrement minimum. Équivaut à 1,5 litre de produit concentré normal. Nettoie, désinfecte, contrôle les odeurs. Biodégradable à plus de 90%.

Contenance : 500 ml

REF. 1104092BS

▶ DÉROULEUR DE PAPIER WC

Fixation par système adhésif sans aucun perçage

REF. 0222778BS

▶ BALAI WC AVEC SUPPORT

Fixation par système adhésif sans aucun perçage

REF. 0222779BS

▶ BALAI WC

Ensemble compact pouvant être fixé sur cloison. Dim. support 11 x 10 x 15 cm. Brosse 38 cm.

REF. 1104146BS

LIQUIDE WC CHIMIQUE



▶ AQUA RINSE CONCENTRÉ

L'additif de rinçage Aqua Rinse Plus de Thetford combine efficacité et fraîcheur. Il permet un rinçage plus efficace et maintient propre l'eau du réservoir de chasse.

Laisse une couche protectrice qui stoppe le dépôt des bactéries

REF. 1107669 0,75 L

▶ AQUA KEM GREEN CONCENTRÉ

Une efficacité reconnue pour le traitement des matières.

Désagrège les matières et le papier toilette pour faciliter la vidange. Réduit la formation de gaz. Gèle en dessous de -20°C. Senteur citron

REF. 0064533BS 0,75 L

▶ AQUA KEM BLUE CONCENTRÉ

Une efficacité reconnue pour le traitement des matières.

Désagrège les matières et le papier toilette pour faciliter la vidange. Réduit la formation de gaz. Gèle en dessous de -5°C. Senteur pin

REF. 1104749BS 0,75 L

▶ AQUA KEM BLUE

Ce produit est indispensable pour l'utilisation correcte de tout WC chimique. L'Aqua-Kem permet de liquéfier les matières et d'éliminer les gaz et odeurs désagréables.

Produit sanitaire liquide, sans formaldéhyde, de couleur bleue.

REF. 1104751BS 2 L

▶ VINAIGRE DE NETTOYAGE SURPUISSANT À 14°

REF. 0223760 1 L

REF. 0223761 5 L

NEW



▶ PAPIER HYGIÉNIQUE SPÉCIAL RÉSERVOIR

Évite les risques d'obstruction des réservoirs d'eaux noires et des vannes de vidange en se désagrégeant rapidement.

REF. 1107504BS Lot de 6



► **KIT DE LAVAGE DE PONT HAUTE PRESSION**

Composé d'un groupe d'eau robuste à démarrage automatique, d'un tuyau spiralé de 8 m protégé des UV, d'un filtre pour une prise d'eau directement à la mer, et d'un pistolet et embouts.

REF. **1626013BS** 4,8 bar - 11,6 L/min - 12V / 8 A

REF. **1626014BS** 4,8 bar - 18,9 L/min - 12V / 20 A



► **POMPE DE LAVAGE HAUTE PRESSION**

Pompe à diaphragme haute pression fonctionnant à l'eau de mer, idéale pour les travaux de nettoyage et rinçage à bord.

REF. **0042096BS** 3,5 bar - 11 L/min - 12V / 15 A

REF. **1626015BS** 5 bar - 19 L/min - 24V / 10 A



► **POMPE DE LAVAGE HAUTE PRESSION**

Livrée avec crépine, pistolet et raccords. Idéal pour le nettoyage du pont, des bacs poissons... Connexion tuyau : 19 mm.

Dim. (h x l x p) : 109 x 105 x 196 mm.

REF. **1626002BS** 4,1 bar - 15 L/min - 12 V / 9 A



► **POMPE DE LAVAGE HAUTE PRESSION ET ACCESSOIRES**

Ensemble complet prêt à être installé pour le lavage du pont du bateau. Livré avec la pompe Aqua 5.0 d'un débit de 19L/min pour une pression de 4,8 bar et son préfiltre.

Ensemble passage de pont, flexible extensible et pistolet réglable. Tableau de contrôle avec voyant et fusible intégré pour une plus grande sécurité. 12V / 20A.

REF. **1104126BS** 4,8 bar - 19 L/min - 12 V / 20 A



TUYAU EXTENSIBLE YOYO

TOP



Rempli d'eau à une pression de 3 bar et après quelques utilisations, il s'allonge et atteint environ le double de sa longueur initiale. Une fois vidé de son eau, le tuyau d'arrosage extensible se rétracte et retrouve sa longueur originale. Equipé du système Aquastop qui bloque le flux d'eau en cas de détachement du pistolet du tuyau et du raccord du robinet. Double sa longueur à 3 Bar de pression dynamique (30m) Le tuyau résiste à l'éclatement jusqu'à 19 Bars.

REF. **0045787BS** 10 mètres

REF. **0055913BS** 20 mètres

REF. **0045788BS** 30 mètres



► **TUYAU SPIRALE**

Kit Tuyau d'arrosage spirale 15 mètres, fourni avec un embout de robinet universel 1/2" et 3/4" ainsi qu'un pulvérisateur luxe 8 jets.

REF. **1101133BS**





TOP



TUYAU DE LAVAGE IKON

Grâce à la maille NTS, unique et originale, FITT NTS est un tuyau qui offre une grande malléabilité, empêchant la formation de noeuds et de torsions et garantissant un débit d'eau constant. Fibre haute ténacité de la couche de renfort permet de résister à une pression max de 23 bars. Prise ergonomique Revêtement caoutchouc souple SOFT TOUCH pour prise facile et sûre même les mains mouillées. Vendu avec raccord rapide et pistolet multijet

REF. 0222545BS20 M

REF. 0222546BS30 M

TATAY

▶ LANCE D'ARROSAGE

Pistolet d'arrosage multi-jets en plastique à raccord rapide.

REF. 1104421BS

▶ PISTOLET MÉTAL SOFT

Pistolet d'arrosage équipé d'un système de commande de jet continu. "Détente" qui permet de passer d'un arrosage pluie à un arrosage jet. Régulateur de débit. Portée moyenne d'arrosage de 7 m en position jet.

1 REF. 1104436BS

2 REF. 1104437BS 8 positions

▶ MÉTAL SOFT

▶ NEZ DE ROBINET 3/4 METAL SOFT

REF. 0223118BS

▶ RACCORD POUR TUYAU 1/2" METAL SOFT

REF. 0223119 BS

▶ RACCORD POUR TUYAU 3/4" METAL SOFT

REF. 0223120BS

▶ CONNECTEUR DOUBLE MÂLE/MÂLE METAL SOFT

REF. 0223121BS

▶ LANCE D'ARROSAGE METAL SOFT

REF. 0223122BS



▶ EMBOUT LAITON

REF. 1104603BS Filetage male 3/4"

REF. 0047213BS Filetage femelle 3/4"

▶ NEZ DE ROBINET 3/4 - 1/2"

REF. 1104402BS

▶ EMBOUT 3/4 D'ARROSEUR

1 REF. 1104401BS

▶ CONNECTEUR DOUBLE MÂLE

2 REF. 1104405BS Plastique

▶ KIT DE BRANCHEMENT

Nez de robinet 1/2" et 3/4" + raccord automatique pour tuyau Ø15 mm.

REF. 1104418BS

▶ RACCORD RÉPARATEUR Ø16-22

REF. 1104409BS

▶ RACCORD POUR TUYAU

REF. 1104412BS Ø19 mm

REF. 1104411BS Ø15 mm

▶ RACCORD STOP POUR TUYAU Ø 19 MM

REF. 1104414BS

▶ RACCORD STOP POUR TUYAU Ø 15 MM

REF. 1104413BS

▶ TUYAU DE LAVAGE NTS MARINE

Tuyau Multi couches blanc spécifiquement adapté à l'utilisation dans le domaine du nautisme, il est doté d'un traitement contre le milieu salin et les UV. Réalisé avec de la maille NTS qui offre une grande malléabilité et une résistance aux coupures et à l'abrasion.

REF. 0161023BS Ø 19 mm - 25 m - gris

REF. 0161021BS Ø 15 mm - 25 m - gris

REF. 0213591BS Ø 19 mm - 25 m - blanc

REF. 0213589BS Ø 15 mm - 25 m - blanc

▶ BATTERIE D'ARROSAGE

Kit arrosage complet comprenant le tuyau diamètre 15 mm, deux raccords pour tuyau, un nez de robinet et une lance d'arrosage à connexion rapide et universelle.

REF. 1104424BS Lg. 15 m

REF. 1104425BS Lg. 25 m

▶ JERRYCAN SOUPLE 15 LITRES

Très pratique, il se replie une fois vide et occupe ainsi un espace limité. Équipé d'un robinet de fermeture.

REF. 1105057BS

▶ JERRYCAN ALIMENTAIRE EDA

Jerrycans pour usage alimentaire, fabriqués en polyéthylène, avec bec verseur.

REF. 1104150BS 5 L

REF. 1104151BS 10 L

REF. 1104152BS 20 L



MOTEUR



P. 274

Treuil électrique Bigfic 3 T

Réf. 0224576



Enduit isolant soliege

Réf. 0224555

P. 262



P. 268

Moteur Elite Epropulsion

Réf. 0225289



**Benjamin
BIGSHIP Ouistreham**



Conseil Technique

Pour une nouvelle installation : mesurer les longueurs A, B et C, puis additionner les pour obtenir la longueur en mètre du câble à commander. Pour un remplacement de câble sans indication de longueur : mesurer la longueur de la gaine de l'ancien câble puis y ajouter 45 cm, arrondir à la longueur du câble supérieure.



► KIT DE DIRECTION À CÂBLE COMPAC-T "LIGHT DUTY"

Kit de direction "LIGHT DUTY" pour embarcations légères avec une motorisation jusqu'à 50 CV.

Comprend : 1 boîtier de direction, 1 kit de fixation, câble type Compac-T. Arbre standard conique 3/4" (Ø 19 mm). 2,55 tours bâbord / tribord.



RÉF. **1503862**BS Lg câble 7" - 2,13 m

RÉF. **1503861**BS Lg câble 8" - 2,43 m

RÉF. **1503860**BS Lg câble 9" - 2,74 m

RÉF. **1503859**BS Lg câble 10" - 3 m

RÉF. **1503858**BS Lg câble 11" - 3,35 m

RÉF. **1503857**BS Lg câble 12" - 3,65 m

RÉF. **1503856**BS Lg câble 13" - 3,96 m

RÉF. **1503855**BS Lg câble 14" - 4,26 m

RÉF. **1503854**BS Lg câble 15" - 4,57 m

► CÂBLE DE DIRECTION SEUL TYPE COMPAC-T

RÉF. **1503911**BS Lg câble 7" - 2,13 m

RÉF. **1503912**BS Lg câble 8" - 2,43 m

RÉF. **1503913**BS Lg câble 9" - 2,74 m

RÉF. **1503914**BS Lg câble 10" - 3,05 m

RÉF. **1503915**BS Lg câble 11" - 3,35 m

RÉF. **1503916**BS Lg câble 12" - 3,65 m

RÉF. **1503917**BS Lg câble 13" - 3,96 m

RÉF. **1503918**BS Lg câble 14" - 3,35 m

RÉF. **1503919**BS Lg câble 15" - 4,57 m

► BOÎTIER DE DIRECTION TYPE COMPAC-T

RÉF. **1502072**BS Crémaillère «Light Duty» pour câble Ø6 mm

⊕ BARRE DE RENVOI

RÉF. **1502936**BS

⊕ TUBE ALU

RÉF. **1502934**BS

⊕ ROTULE PASSE CLOISON

RÉF. **1502932**BS 15°

RÉF. **1502933**BS Droit



► KIT DIRECTION À CÂBLE SAFE-T II QC

RÉF. **1503876**BS Lg câble 7" - 2,13 m

RÉF. **1503877**BS Lg câble 8" - 2,43 m

RÉF. **1503878**BS Lg câble 9" - 2,74 m

RÉF. **1503879**BS Lg câble 10" - 3,05 m

RÉF. **1503880**BS Lg câble 11" - 3,35 m

RÉF. **1503881**BS Lg câble 12" - 3,65 m

RÉF. **1503882**BS Lg câble 13" - 3,96 m

RÉF. **1503883**BS Lg câble 14" - 4,26 m

RÉF. **1503884**BS Lg câble 15" - 4,57 m

RÉF. **1503885**BS Lg câble 16" - 4,87 m

RÉF. **1503886**BS Lg câble 17" - 5,18 m

RÉF. **1503887**BS Lg câble 18" - 5,48 m

RÉF. **1503888**BS Lg câble 19" - 5,79 m

RÉF. **1503889**BS Lg câble 20" - 6,09 m

► KIT DIRECTION À CÂBLE SAFE-T II NFB

RÉF. **1503890**BS Lg câble 9" - 2,74 m

RÉF. **1503891**BS Lg câble 10" - 3,05 m

RÉF. **1503892**BS Lg câble 11" - 3,35 m

RÉF. **1503893**BS Lg câble 12" - 3,65 m

RÉF. **1503894**BS Lg câble 13" - 3,96 m

RÉF. **1503895**BS Lg câble 14" - 4,26 m

RÉF. **1503896**BS Lg câble 15" - 4,57 m

RÉF. **1503897**BS Lg câble 16" - 4,87 m

RÉF. **1503898**BS Lg câble 17" - 5,18 m

RÉF. **1503899**BS Lg câble 18" - 5,48 m

RÉF. **1503900**BS Lg câble 19" - 5,79 m

RÉF. **1503901**BS Lg câble 20" - 6,09 m

► CÂBLE DE DIRECTION SAFE-T II

RÉF. **1503950**BS Lg câble 7" - 2,13 m

RÉF. **1503949**BS Lg câble 8" - 2,43 m

RÉF. **1503948**BS Lg câble 9" - 2,74 m

RÉF. **1503947**BS Lg câble 10" - 3,04 m

RÉF. **1503946**BS Lg câble 11" - 3,35 m

RÉF. **1503945**BS Lg câble 12" - 3,65 m

RÉF. **1503944**BS Lg câble 13" - 3,96 m

RÉF. **1503943**BS Lg câble 14" - 4,26 m

RÉF. **1503942**BS Lg câble 15" - 4,57 m

RÉF. **1503941**BS Lg câble 16" - 4,87 m

RÉF. **1503940**BS Lg câble 17" - 5,18 m

RÉF. **1503939**BS Lg câble 18" - 5,48 m

RÉF. **1503938**BS Lg câble 19" - 5,79 m

RÉF. **1502829**BS Lg câble 20" - 6,10 m

⊕ BOÎTIER DE DIRECTION

RÉF. **1502861**BS Safe-T II QC

RÉF. **1502750**BS Safe-T II NFB

⊕ KIT SUPPORT CRÉMAILLÈRE DROIT

RÉF. **1502862**BS Safe-T II QC

RÉF. **1503109**BS Safe-T II NFB



► DIRECTION HYDRAULIQUE HYDRODRIVE

Direction complète prête à monter, livré avec flexible pré-sertie et huile hydraulique. Facile à installer

Référence	Puissance maxi	Vitesse en noeuds	Longueur de flexible	Force de poussée
1503820 BS	90 cv	35	10m (5+5)	236 kg
0042309 BS	115 cv	50	10m (5+5)	236 kg
0162451 BS	175 cv	55	10m (5+5)	270 kg
0047257 BS	350 cv	105	14m (7+7)	495 kg



► DIRECTION HYDRAULIQUE LECOMBLE ET SCHMITT

Pour moteur hors-bord, fabriquées en France. Nous consulter pour des vitesses supérieures à 40 noeuds.

LS80 PRO

Avec pompe 20 HB-CAR et vérin VHM EX 80 HP. Livré avec 10m de tuyau hydraulique Ø6 et jeu de raccords soudés.

REF. **0042500** Kit pour moteurs hors-bord jusqu'à 80 CV

LS125 PRO

Avec pompe 20 HB-CAR et vérin VHM EX 125 HP. Livré avec jeu de raccords soudés.

REF. **0042501** Kit pour moteurs hors-bord jusqu'à 125 CV



► LS175 PRO

Avec pompe 26 HB-CAR et vérin VHM EX 175 HP. Livré avec 10m de tuyau hydraulique Ø8 et jeu de raccords pompe G1/4 TS8

REF. **0042502** Kit pour moteurs hors-bord jusqu'à 175 CV

LS225 PRO

Avec pompe 26 HB-CAR et vérin VHM EX 225 HP. Livré avec jeu de raccords pour pompe G1/4 TS8

REF. **0042503** Kit pour moteurs hors-bord jusqu'à 225 CV



NEW

► DIRECTION HYDRAULIQUE ULTRAFLEX



OBF 115

Kit complet pour l'installation avec un moteur hors-bord d'une puissance maximale de 115 CV.

Contenu :

- Pompe UP18 pour une installation semi-encastree
- Vérin hors bord montage frontal UC81-OBF
- 2 tuyaux flexibles de 6 mètres pouvant être raccourcis
- 1 lot de raccords démontables
- 2 litres d'huile hydraulique

REF. **0224213**

OBF 175

Kit complet pour l'installation avec un moteur hors bord d'une puissance maximale de 175 Cv.

Contenu :

- Pompe montage frontal UP20F
- Vérin hors bord montage frontal UC95-OBF
- 2 tuyaux flexibles de 9 m pouvant être raccourcis
- 2 litres d'huile hydraulique

REF. **0224227**

NAUTECH-1

Kit complet pour l'installation avec un moteur hors bord d'une puissance maximale de 300 CV.

Contenu :

- Pompe UP28F avec un débit de 28cc par tour
- Vérin
- 2 tuyaux flexibles de 9 m pouvant être raccourcis
- 2 litres d'huile hydraulique

REF. **0224230**



LS3500 PRO

Avec pompe 30 HB-CAR et vérin VHM EX 350 HP.

Livré avec jeu de raccords pour pompe G1/4 TS8

REF. **1502123** Kit pour moteurs hors-bord jusqu'à 350 CV



+ FLUIDE HYDRAULIQUE

Fluide pour tous les systèmes hydrauliques où les normes DEXRON III sont préconisées (boîtes de vitesse et transmissions automatiques, convertisseurs de couple, directions assistées, circuits hydrauliques, inverseurs).

REF. **1550610**BS Dexron III - 1 L

REF. **0224441**BS Hafa Dexron III - 1 L



+ FLUIDE HYDRAULIQUE TELEFLEX

Liquide de direction assistée hydraulique conçu pour fournir les meilleures performances pour votre système de direction. Un mélange parfait de stabilisateurs de viscosité, des agents anti-usure et des inhibiteurs de corrosion qui garantit une performance maximale.

REF. **1503869**BS Teleflex 1 L



+ TUYAU HYDRAULIQUE

Tuyau flexible haute pression. Utilisé pour l'installation des directions hydrauliques

REF. **1502366**BS Ø 6 mm- vendu au mètre

REF. **1502134**BS Ø 8 mm- vendu au mètre



SÉCURITÉ
ÉLECTRONIQUE
NAVIGATION
MOUILLAGE
ÉLECTRICITÉ
CONFORT
DECO
VIE À BORD
MOTEUR
ACCASTILLAGE
ENTRETIEN
LOISIRS
ÉQUIPEMENT
PERSONNEL

Pour consultez les prix flashez le
 Qr-code ou www.bigship.fr avec
 la référence



▶ CÂBLE MOTEUR TYPE 33C

RÉF. 1504997 BS 7" - Lg 2,13 m	RÉF. 1502951 BS 15" - Lg 4,57 m
RÉF. 1504998 BS 8" - Lg 2,43 m	RÉF. 1502952 BS 16" - Lg 4,87 m
RÉF. 1504999 BS 9" - Lg 3,35 m	RÉF. 1502953 BS 17" - Lg 5,18 m
RÉF. 1502945 BS 10" - Lg 3,35 m	RÉF. 1502955 BS 18" - Lg 5,48 m
RÉF. 1504383 BS 12" - Lg 3,65 m	RÉF. 1502956 BS 19" - Lg 5,79 m
RÉF. 1502949 BS 13" - Lg 3,96 m	RÉF. 1502957 BS 20" - Lg 6,10 m
RÉF. 1502950 BS 14" - Lg 4,27 m	RÉF. 1502958 BS 21" - Lg 6,40 m



▶ CÂBLE MOTEUR TYPE CC189

Câble destiné au nouveau boîtier Mercury Génération II Série 4000.

RÉF. 1502874 BS 10" - Lg 3,05 m	RÉF. 1502880 BS 16" - Lg 4,88 m
RÉF. 1502875 BS 11" - Lg 3,35 m	RÉF. 1502881 BS 17" - Lg 5,18 m
RÉF. 1502876 BS 12" - Lg 3,66 m	RÉF. 1502882 BS 18" - Lg 5,49 m
RÉF. 1502877 BS 13" - Lg 3,96 m	RÉF. 1502883 BS 19" - Lg 5,79 m
RÉF. 1502878 BS 14" - Lg 4,27 m	RÉF. 1502884 BS 20" - Lg 6,10 m
RÉF. 1502879 BS 15" - Lg 4,57 m	

▶ CÂBLE MOTEUR TYPE 479

Application OMC, Johnson Evinrude (après 1979)

RÉF. 1502724 BS 10" - Lg 3,05 m	RÉF. 1502730 BS 16" - Lg 4,88 m
RÉF. 1502725 BS 11" - Lg 3,35 m	RÉF. 1502731 BS 17" - Lg 5,18 m
RÉF. 1502726 BS 12" - Lg 3,66 m	RÉF. 1502732 BS 18" - Lg 5,49 m
RÉF. 1502727 BS 13" - Lg 3,96 m	RÉF. 1502733 BS 19" - Lg 5,79 m
RÉF. 1502728 BS 14" - Lg 4,27 m	RÉF. 1502734 BS 20" - Lg 6,10 m
RÉF. 1502729 BS 15" - Lg 4,57 m	

▶ CÂBLE MOTEUR TYPE 600A

Application Mercury, Mercruiser, Mariner. Embouts inox/laiton - Câble inox

RÉF. 1502776 BS 10" - Lg 3,05 m	RÉF. 1502782 BS 16" - Lg 4,88 m
RÉF. 1502777 BS 11" - Lg 3,35 m	RÉF. 1502783 BS 17" - Lg 5,18 m
RÉF. 1502778 BS 12" - Lg 3,66 m	RÉF. 1502784 BS 18" - Lg 5,49 m
RÉF. 1502779 BS 13" - Lg 3,96 m	RÉF. 1502785 BS 19" - Lg 5,79 m
RÉF. 1502780 BS 14" - Lg 4,27 m	RÉF. 1502786 BS 20" - Lg 6,10 m
RÉF. 1502781 BS 15" - Lg 4,57 m	

CÂBLE MOTEUR TYPE 33C TFXTRME



Câble haute performance avec du téflon destiné aux applications intensives et grandes longueurs.

RÉF. 1502901 BS 7" - Lg 2,13 m	RÉF. 1502909 BS 15" - Lg 4,57 m
RÉF. 1502902 BS 8" - Lg 2,44 m	RÉF. 1502910 BS 16" - Lg 4,88 m
RÉF. 1502903 BS 9" - Lg 2,74 m	RÉF. 1502911 BS 17" - Lg 5,18 m
RÉF. 1502904 BS 10" - Lg 3,05 m	RÉF. 1502912 BS 18" - Lg 5,49 m
RÉF. 1502905 BS 11" - Lg 3,35 m	RÉF. 1502913 BS 19" - Lg 5,79 m
RÉF. 1502906 BS 12" - Lg 3,66 m	RÉF. 1502914 BS 20" - Lg 6,10 m
RÉF. 1502907 BS 13" - Lg 3,96 m	RÉF. 1502915 BS 22" - Lg 6,70 m
RÉF. 1502908 BS 14" - Lg 4,27 m	RÉF. 1502916 BS 24" - Lg 7,32 m

▶ PACK BRACELET COUPE-CIRCUIT

**FELL
 MARINE**



Le nouveau Fell Marine permet de connecter plusieurs bracelets. Ainsi un passager équipé d'un bracelet xFob peut redémarrer le moteur en cas de chute à l'eau du pilote. Au contraire, si c'est le passager qui tombe par-dessus bord, une alarme retentira au tableau de port.

RÉF. **0057406**

▶ BRACELET SEUL

Le bracelet xBAND permet de fixer la capsule xFOB à votre poignet. Couleur rouge

RÉF. **0057407**

▶ CAPSULE SEULE

Capsule Xfob MOB+ Multi - Rouge

RÉF. **0057408**

TOP



▶ CORDON COUPE-CIRCUIT AVEC CLEF

RÉF. **1502046**BS Mariner / Mercury

RÉF. **1502048**BS Tohatsu

RÉF. **1502049**BS Honda / OMC

RÉF. **1502050**BS OMC / Jonhson - Envirude

RÉF. **1502051**BS Yamaha

RÉF. **1502047**BS Mariner / Suzuki

RÉF. **1502104**BS OMC (modèle 97)



▶ CORDON COUPE-CIRCUIT UNIVERSEL

Cordon coupe circuit pour Marque Mariner/ Mercury/ OMC/ Tohatsu/ Yamaha/ Honda/ Suzuki/ Johnson

RÉF. **0043680**BS

▶ COUPE-CIRCUIT + PINCE

RÉF. **1502372**BS

▶ COUPE-CIRCUIT POUR MOTEUR HORS- BORD

RÉF. **1502034**BS

▶ COUPE-CIRCUIT POUR MOTEUR HORS- BORD ET IN-BOARD

RÉF. **1502070**BS

▶ CONTACTEUR À CLEFS 3 POSITIONS

DIESEL
 Starter (OMC) 6 bornes

RÉF. **2107067**BS

ESSENCE
 Lg (38 mm) + 3 bornes

RÉF. **2107068**BS



TOP



+ SOUFFLET PASSE CABLE AJUSTABLE

RÉF. **1502085** BS Noire L.:105 mm diam encastrement ø85 mm



+ BAGUE INOX

RÉF. **1502084** BS Blanche L.:105 mm diam encastrement ø85 mm



+ GARNITURE POUR BAGUE

RÉF. **1502055** BS Ø int. 58 mm - Ø ext. 90 mm



+ GAINE DE PROTECTION

Pour câble de moteur hors-bord. Avec collerette de fixation et embout d'étanchéité, Ø ext. 60 mm, Ø int. 50 mm.

Lg de gaine 80 cm.

RÉF. **1504077** BS

► **BOÎTIER DE COMMANDE B183**

Boîtier de commande mono-levier double action pour fixation sur cloison à gauche ou à droite, horizontalement ou verticalement. En aluminium peint.

RÉF. **1504388** BS



► **MONO-LEVIER BI-FONCTIONS SEASTAR SOLUTIONS CH2850**

Mono-levier bi-fonction pour voiliers. Levier en acier inox avec boule en composite. Utilise des câbles de commande type 33C.

RÉF. **1502970** BS



► **MONO-LEVIER BI-FONCTIONS SEASTAR SOLUTIONS CH1700**

Mono-levier bi-fonction avec sécurité de démarrage. Utilise les câbles de commande type 33C ou OEM (Mercury et OMC). Avec commande de trim.

RÉF. **1502986** BS



+ SOUFFLET PASSE CABLE

RÉF. **1503818** BS L.: 109 mm diam encastrement ø69 mm



RÉF. **1503819** BS L.:105 mm diam encastrement ø55 mm



RÉF. **1502088P** BS L.: 75 mm diam encastrement ø42 mm



+ SOUFFLET PASSE-CLOISON

RÉF. **1502091** BS L.10 cm Ø 70 mm

RÉF. **1502096** BS L.18 cm Ø 80 mm



+ KIT SOUFFLET PASSE-CLOISON

Permet le montage sans le démontage du câble.

RÉF. **1502090** BS Ø hors tout 12 cm



+ SOUFFLET CÂBLE DE DIRECTION

Protège le vérin. Livré avec 2 colliers.

RÉF. **1502430** BS L.19 cm Ø 38 mm



MONO-LEVIER BI-FONCTION 700S



FAVORI



Mono-levier bi-fonction avec débrayage par bouton sur la poignée. 1er choix des constructeurs de bateaux. Montage latéral gauche ou droit. Utilise des câbles de commande type 33C.

RÉF. **1502167** BS 700SS voilier

RÉF. **1502926** BS 700SM vedette



ULTRAFLEX

► **MONO-LEVIER B90**

Mono-levier montage horizontal ou vertical pour hors-bord. Sécurité de point mort, accélération seule en tirant sur la poignée. Utilise des câbles de types 2300 ou 3300.

RÉF. **1502261** BS



spinlock

► **FAÇADE AVEC POIGNÉE AMOVIBLE**

Idéale pour la régate, la façade Spinlock et son faible encombrement vous permet d'installer votre commande moteur là où vous le souhaitez.

RÉF. **1504128** Façade avec poignée

+ POIGNÉE DE RECHANGE

RÉF. **1504130**



Pour consultez les prix flashez le
 Qr-code ou www.bigship.fr avec
 la référence

PRIX
 MINI

VOLANT V32 COMET



ULTRAFLEX

Volant 3 branches en plastique.
 Livré avec moyeu et cache.

RÉF. **1503125BS** Ø 335 mm

▶ VOLANT MOROSINI

"Vero Volante Italiano" c'est le haut de gamme volant, confortable et soigné. Livré avec moyeu et cache. Diamètre 350 mm, version cuir ou polyuréthane.



RÉF. **1503817BS** Polyuréthane

⊕ POMMEAU DE VOLANT INOX

RÉF. **1503101BS** Ø 38 mm



▶ VOLANT ULTRAFLEX VOLANT INOX

Volant 5 branches inox. Livré avec moyeu et cache.

RÉF. **1503850BS** Ø 345 mm

RÉF. **1503129BS** Ø 400 mm

⊕ MOYEU

Permet un positionnement plus précis du volant. Livré avec cache.

RÉF. **1503132BS**

RÉF. **1503846BS** Cache seul



▶ VOLANT ULTRAFLEX V52

Volant 5 branches inox. Cerclage polyuréthane noir. Livré avec moyeu et cache.

RÉF. **1503134BS** Noir Ø 320 mm

RÉF. **1503128BS** Gris Ø 320 mm



⊕ INDICATEUR DE BARRE 12V

Evalue la position de la barre par rapport à l'axe de votre bateau.

RÉF. **1503118** Ø 52 mm

RÉF. **0107002** émetteur

▶ HORAMÈTRE Ø 52 MM

Horamètre VDO Encastrement

RÉF. **1504076BS** 12/24 V

VDO



Veethree
 Instruments

▶ AMPÈREMÈTRE 60 A - 0 - 60 A - 60,5 MM H

RÉF. **1504100BS** Noir

RÉF. **1504300BS** Blanc



▶ VOLTMÈTRE 10 - 16 V - Ø60,5 MM HT

RÉF. **1504108BS** Noir

RÉF. **1504309BS** Blanc



▶ INDICATEUR T° EAU Ø 60,5 MM

120° C - 240° F. Pour moteur US.

RÉF. **1504115** Noir

RÉF. **1504304BS** Blanc

40° C - 120° C. Compatible VDO.

RÉF. **1504107BS** Noir

Veethree
 Instruments



▶ COMPTE-TOURS ESSENCE ET DIESEL

Ø96 MM HT **Veethree**
 Instruments
 Noir - 0/4000 tr/min - Diesel

RÉF. **1504110**

Blanc - 0/4000 tr/min - Diesel

RÉF. **1504320BS**

Noir 0/7000 tr/min - Essence HB/IB

RÉF. **1504111**

Blanc 0/7000 tr/min - Essence HB/IB

RÉF. **1504321BS**



▶ SPEEDOMÈTRE PITOT

Livré avec capteur pitot et 6m de tube. Diamètre HT 96mm. Graduation en MPH.

RÉF. **1504116** 0-35 MPH - Noir

RÉF. **1504312BS** 0-35 MPH - Blanc

RÉF. **1504106** 0-50 MPH - Noir





PROPULSEURS MAX POWER

Max Power propose une gamme complète de propulseurs composites électriques en étrave et en poupe, destinés aux bateaux à moteurs et voiliers traditionnels de 5 à 25m. Conçus pour être performants et robustes, ces modèles sont faciles à installer, économiques et offrent des caractéristiques uniques. L'embase en composite est brevetée et sans entretien et les engrenages sont silencieux et durable du fait de leur conception spiro-coniques.



Modèle	Référence	Emplacement	Poussée puissance	Ø du tunnel	Taille de bateau	Hélice	Dimensions	Poids
CT25	0044903BS	Étrave	35 kg / 2.69 kW	125 mm	5-8 m	Mono	210 x 140 mm	9.6 kg
CT35	1406559BS	Étrave	35 kg / 2.69 kW	125 mm	5-8 m	Mono	210 x 140 mm	9.6 kg
CT45	1405942BS	Étrave	30 kg / 3.23 kW	125 mm	6-9 m	Duo	210 x 140 mm	9.65 kg
CT60	1406556BS	Étrave	58 kg / 4.35 kW	185 mm	7-11 m	Mono	275 x 140 mm	14.7 kg
CT80	1406560BS	Étrave	69 kg / 4.79 kW	185 mm	8-12 m	Duo	275 x 140 mm	15 kg
CT100	1406558BS	Étrave	96 kg / 7.1 kW	185 mm	9-15 m	Duo	200 x 365 mm	24 kg
Pod CT45	1405953BS	Poupe	45 kg / 3.20 kW	185 mm	6-10 m	Duo	-	21 kg
Pod CT80	1405954BS	Poupe	69 kg / 4.80 kW	185 mm	8-14 m	Duo	-	31 kg
Pod CT100	1405941BS	Poupe	96 kg / 7.10 kW	185 mm	10-15 m	Duo	-	41 kg

AUTRES PROPULSEURS DISPONIBLES, CONSULTEZ-NOUS



+ BOITIER DE COMMANDE

RÉF. **1406563BS** à touche - Noir

RÉF. **1406564BS** à touche - Gris

RÉF. **1406562BS** Joystick - Noir

RÉF. **1406565BS** Joystick - Gris



+ FAISCEAU AU MÈTRE

RÉF. **1501995BS**



+ COUPE BATTERIE

RÉF. **1402026BS** Manuel

RÉF. **1406806BS** Électrique



+ TUNNEL POLYESTER

RÉF. **1406796BS** Ø 125mm - lg 0.50m

RÉF. **1406809BS** Ø 125mm - lg 0.75m

RÉF. **1406801BS** Ø 185mm - lg 1m

RÉF. **1406798BS** Ø 185mm - lg 1. m



+ PORTE-FUSIBLE ANL

RÉF. **1405929BS** 300 A max

RÉF. **1405930BS** 700 A max

+ FUSIBLE ANL PLAT

RÉF. **1406816BS** 100A

RÉF. **1406818BS** 160A

RÉF. **1405932BS** 200A

RÉF. **1406814BS** 250A

RÉF. **1405933BS** 300A

RÉF. **1405936BS** 325A

RÉF. **1402658BS** 500A



+ CÂBLE ÉLECTRIQUE

Câble extra souple.

RÉF. **1402325BS** Câble noir 25 mm2, le m

RÉF. **1402326BS** Câble rouge 25 mm2, le m

RÉF. **1402335BS** Câble noir 35 mm2, le m

RÉF. **1402336BS** Câble rouge 35 mm2, le m

RÉF. **1402350BS** Câble noir 50 mm2, le m

RÉF. **1402351BS** Câble rouge 50 mm2, le m



SÉCURITÉ
 ÉLECTRONIQUE
 NAVIGATION
 MOUILLAGE
 ÉLECTRICITÉ
 CONFORT
 DECO
 VIE À BORD
 MOTEUR
 ACCASTILLAGE
 ENTRETIEN
 LOISIRS
 ÉQUIPEMENT
 PERSONNEL

Pour consultez les prix flashez le
 Qr-code ou www.bigship.fr avec
 la référence

PRESE ÉTOUPES ET COUPE ORINS



► PRESSE-ÉTOUPE BRONZE

RÉF. **1502403** Pour Arbre Ø 22 / Ø étambot 35 mm

RÉF. **1502401** Pour Arbre Ø 25 / Ø étambot 40 mm

► TRESSE PRESSE-ÉTOUPE

RÉF. **1502450BS** Ø 4 mm le m

RÉF. **1502451BS** Ø 5 mm le m

RÉF. **1502452BS** Ø 6 mm le m

RÉF. **1502453BS** Ø 8 mm le m

RÉF. **1502454BS** Ø 10 mm le m

► ARBRES D'HÉLICE

Réalisés en inox V174 haute résistance. Ils sont usinés coté hélice et fournis avec une clavette cylindrique du coté moteur en standard.

Résistants à l'oxydation, ils offrent une excellente résistance mécanique.

RÉF. **1509001** Ø 22 mm L 1500 mm

RÉF. **1509005** Ø 30 mm L 1500 mm

RÉF. **1509002** Ø 22 mm L 2000 mm

RÉF. **1509006** Ø 30 mm L 2000 mm

RÉF. **1509003** Ø 25 mm L 1500 mm

RÉF. **1509007** Ø 35 mm L 1500 mm

RÉF. **1509004** Ø 25 mm L 2000 mm

RÉF. **1509008** Ø 35 mm L 2000 mm

► PRESSE-ÉTOUPE TYPE RMTA

Ce presse étoupe est muni d'un injecteur d'eau et d'un injecteur de graisse pour assurer son bon fonctionnement et sa lubrification. Caoutchouc spécial résistant aux huiles, aux différences de température et aux frottements. Livré prêt à installer avec languette de protection, colliers inox et graisse silicone.

Référence	Ø arbre	Ø tube d'étambot	Longueur
1509012	22 mm	38-40 mm	111 mm
1509013	25 mm	38-40 mm	111 mm
1509014	30 mm	44-46 mm	116 mm

JOINTS MÉCANIQUES PSS SHAFT SEAL

Les joints mécaniques PSS permettent une étanchéité par un plan de joint créé entre les surfaces lisses d'un rotor inox, tournant avec l'arbre, et d'un plateau carbone fixe (stator). Le plateau carbone est fixé au tube d'étambot par l'intermédiaire d'un soufflet en nitrile (EPDM) avec des colliers inox. Le rotor inox est installé contre le plateau carbone et comprime le soufflet. Cette compression maintient les deux faces en contact et compense les mouvements du moteur dus à la poussée de l'hélice. Contrairement aux autres solutions, presse étoupe ou joints à lèvres, les PSS supportent une interruption du refroidissement ou une utilisation dans des eaux chargées sans subir de détérioration.

Référence	Ø arbre	Ø tube d'étambot
1509037RG	Ø 20 ou 22 mm	de 32 à 57 mm
1509038RG	Ø 25, 28 ou 30 mm	de 32 à 57 mm
1509039RG	Ø 32 ou 35 mm	de 45 à 64 mm
1509040RG	Ø 38 ou 40 mm	de 50 à 89 mm

TOP

► COUPE-ORIN POUR LIGNE D'ARBRE

Coupe-orin en 2 parties permettant son installation sans démonter l'hélice. Serrage sur l'arbre plus efficace. Composé d'1 coupe-orin + vis, 1 clef de serrage, 1 burette de frein filet et une protection. Épaisseur coupe-orin: 18 mm.

RÉF. **1502552BS** Ø d'arbre 22 mm - Ø du coupe-orin 80 mm

RÉF. **1502553BS** Ø d'arbre 25 mm - Ø du coupe-orin 80 mm

RÉF. **1502555BS** Ø d'arbre 30 mm - Ø du coupe-orin 80 mm

RÉF. **1502556BS** Ø d'arbre 35 mm - Ø du coupe-orin 100 mm

RÉF. **1502557BS** Ø d'arbre 40 mm - Ø du coupe-orin 100 mm

RÉF. **1502559BS** Ø d'arbre 45 mm - Ø du coupe-orin 120 mm

RÉF. **1502558BS** Ø d'arbre 50 mm - Ø du coupe-orin 120 mm

► BAGUES HYDROLUBES

En élastomère graphite. Livrées avec 2 vis nylon.

RÉF. **1509019BS** Ø int. 22 x Ø ext. 29 mm / Lg. 73 mm

RÉF. **1509021BS** Ø int. 25 x Ø ext. 36 mm / Lg. 100 mm

RÉF. **1509020BS** Ø int. 25 x Ø ext. 36 mm / Lg. 75 mm

RÉF. **1509022BS** Ø int. 30 x Ø ext. 40 mm / Lg. 100 mm

► COUPE ORIN POUR EMBASE

Très simple de montage, le coupe orin SD est d'une très grande efficacité. En tournant, l'hélice entraîne la corde, le câble...qui, compressé sur le coupe orin SD éclatent, évitant ainsi le blocage de l'hélice et de gros dégâts.

Le kit coupe comprends:
 1 coupe orin spécial embase;
 1 anode spécifique;
 4 vis de fixation;
 1 burette de frein filet.

RÉF. **1502146** pour Volvo SD 120

RÉF. **1502147** pour YANMAR SD20/SD31/SD40



Conseil Technique

Comment choisir son hélice ?

Elle doit être équilibrée, avoir de bonnes dimensions (diamètre, pas et nombres de pales). Pour définir ces caractéristiques, différents éléments de calcul sont à prendre en compte. Pour ce faire, rapprochez vous de votre magasin BigShip pour vous conseiller.

Le pas d'hélice et les tours minute du moteur influencent directement la vitesse du bateau. Si les tours minute du moteur sont plus élevés que le régime conseillé par le constructeur, il est préférable de monter une hélice avec un pas plus grand. Si les tours minute du moteur sont plus bas que le régime conseillé par le constructeur, il est préférable de monter une hélice avec un pas plus petit. Pour un changement de pas de 2 pouces, cela fait varier le régime moteur de 300 à 400 tr/min.

Nombre de pales \varnothing (mm) Rotation droite
3 pales - 20 x 11 RH 35
 Pas \varnothing d'arbre (mm)
 Exemple de référence d'hélice



LE DIAMÈTRE

Deux fois la distance entre le centre du moyeu et l'extrémité d'une pale. Le premier chiffre dans la désignation ci-dessous.



LE PAS

La distance théorique que fait l'hélice en faisant un tour complet. Le deuxième chiffre dans la désignation ci-dessous.



LE NOMBRE DE PALE

L'hélice 3 pales est utilisée dans la plupart des cas. Les 4 pales sont utilisées pour obtenir une accélération plus vive avec un bateau lourd.



HÉLICE CUPPÉE

Quand une hélice est cuppée, les extrémités des pales sont légèrement courbées, facilitent l'accélération et les performances.



► HÉLICES REPLIABLES FLEXOFOLD

Flexofold développe, fabrique et vend les hélices repliables les plus performantes sur le marché pour voiliers monoque et multicoques. Les hélices repliables Flexofold sont disponibles pour l'installation sur ligne d'arbre ou SD, en 2 et 3 pales. La nouvelle hélice bi pales en composite de Flexofold est désormais disponible pour l'installation en saildrive. Sur une hélice repliable, les pales ne sortent pas en navigation comme sur des hélices fixes. Vous n'attraperez pas de casiers, de lignes de pêche ni de débris dans l'eau. Une hélice repliable élimine presque toute la traînée et améliore vos performances de navigation de 15% en moyenne. Cela rend simplement la navigation plus agréable. Plus de bruit d'hélice en rotation ! Avec une hélice Flexofold, le bruit sera aussi faible que la traînée. Procurez-vous une hélice Flexofold et passez votre temps à naviguer - pendant de nombreuses années.

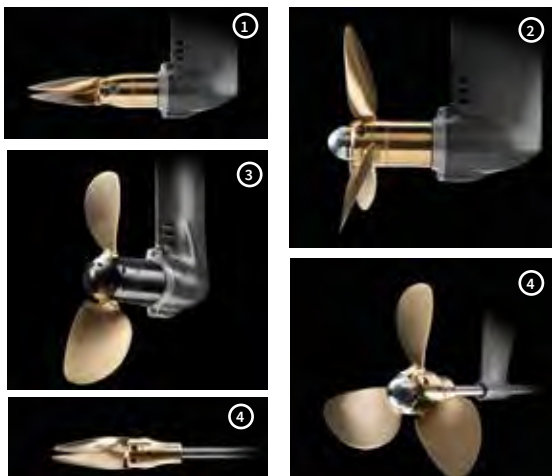

- 1 HÉLICE BIPALE POUR SAIL DRIVE à partir de 1476€
- 2 HÉLICE TRIPALE POUR SAIL DRIVE à partir de 2163€
- 3 HÉLICE BIPALE POUR SAIL DRIVE COMPOSITE à partir de 1609€
- 4 HÉLICE POUR LIGNE D'ARBRE (2 OU 3 PALES) à partir de 1119€



► HÉLICES À MISE EN DRAPEAU MAX-PROP

Avec plus de 35 000 hélices en service, les Max-Prop sont mises tous les jours à l'épreuve dans toutes les conditions possibles, ce qui leur a donné, depuis 40 ans le statut de leader sur ce marché. Le réseau BigShip est à votre disposition pour vous conseiller dans le choix de votre hélice, la régler ou la réviser.

MAX-PROP CLASSIC 2 & 3 PALES

- Très faible traînée sous voile
- Marche arrière incomparable
- Réglage du pas tous les 2°
- La bipale est l'hélice idéale pour les régatiers et petits croiseurs.
- Amélioration du confort et des performances avec les 3 pales

REF. 1509035RG [CONSULTER VOTRE MAGASIN BIGSHIP](#)

MAX-PROP EASY 3 & 4, WHISPER 5 PALES

- Nouveau dessin, nouvelle conception
- Très faible traînée sous voile
- Puissance maximum sous moteur.
- Et toujours une marche arrière incomparable.
- Réglage du pas sans démontage (plus besoin de tirer le bateau à terre)
- Hélice livrée pré-montée et réglée, installation simple et rapide.

REF. 1509036RG [CONSULTER VOTRE MAGASIN BIGSHIP](#)

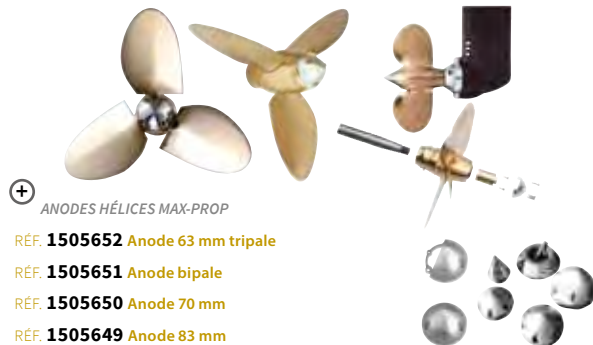

ANODES HÉLICES MAX-PROP

- REF. 1505652 Anode 63 mm tripale
- REF. 1505651 Anode bipale
- REF. 1505650 Anode 70 mm
- REF. 1505649 Anode 83 mm
- REF. 1505648 Anode Sail drive génér.1

GRAISSAGE

- REF. 1505644 Embout de graissage
- REF. 1505647 Tube graisse
- REF. 1505646 Pistolet à graisse Max Prop
- REF. 1505645 kit : Tube, pistolet, embout



Conseil Technique

Comment se protéger de la corrosion ?

Dans l'eau, un bateau est soumis à des effets corrosifs importants, dus à des phénomènes électrolytiques. Ceux-ci sont générés par des différences de potentiel électrique entre les pièces métalliques (hélice, arbre d'hélice, chaise ...) et l'environnement salin. La conséquence de ces phénomènes est la destruction des pièces métalliques. Pour protéger ces pièces, on installe un ou plusieurs éléments métalliques dont le rôle sera de se détruire à la place du bateau : les anodes. L'alliage utilisé est le zinc et l'aluminium. Il est sans danger pour l'environnement. Grâce au potentiel négatif du métal, l'anode sera attaquée à la place des autres pièces métalliques en contact avec l'eau de mer. Il faut par conséquent renouveler périodiquement cette protection pour qu'elle reste efficace.

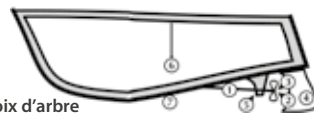

- ❶ Noix d'arbre
- ❷ Embout conique, radice
- ❸ Embout d'arbre à visser
- ❹ Rosace
- ❺ Collier
- ❻ Anode à pendre
- ❼ Anode à souder

❺ ANODE LIGNE D'ARBRE

Colliers étroits

- RÉF. **1505698BS** Ø 20 mm
 RÉF. **1502017BS** Ø 22 mm
 RÉF. **1505699BS** Ø 25 mm
 RÉF. **1505700BS** Ø 30 mm
 RÉF. **1505701BS** Ø 35 mm
 RÉF. **1505702BS** Ø 40 mm
 RÉF. **1505703BS** Ø 45 mm
 RÉF. **1505687BS** Ø 50 mm



❷ ANODE LIGNE D'ARBRE

Anodes d'écrou d'arbre

- RÉF. **1502014BS** Ø 22/25 mm
 RÉF. **1505695BS** Ø 30 mm
 RÉF. **1505907BS** Ø 35 mm
 RÉF. **1505697BS** Ø 40 mm
 RÉF. **1502679BS** Ø 45 mm
 RÉF. **1505910BS** Ø 50 mm
 RÉF. **1505919BS** Ø 60 mm



❸ ANODE LIGNE D'ARBRE

Embouts d'arbre

- RÉF. **1505709BS** Ø 22/25 mm
 RÉF. **1505710BS** Ø 28/34 mm
 RÉF. **1505711BS** Ø 35/40 mm



❹ ANODE LIGNE D'ARBRE

Noix d'arbre profilé

- RÉF. **1505805BS** Ø 22 mm
 RÉF. **1505806BS** Ø 25 mm
 RÉF. **1505807BS** Ø 30 mm

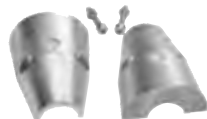

❶ ANODE LIGNE D'ARBRE

Noix d'arbre

- RÉF. **1505705BS** Ø 20 mm
 RÉF. **1505904BS** Ø 22 mm
 RÉF. **1502012BS** Ø 25 mm
 RÉF. **1505880BS** Ø 28 mm
 RÉF. **1502013BS** Ø 30 mm
 RÉF. **1505691BS** Ø 32 mm
 RÉF. **1505706BS** Ø 35 mm
 RÉF. **1505554BS** Ø 38 mm
 RÉF. **1502616BS** Ø 40 mm
 RÉF. **1503116BS** Ø 45 mm
 RÉF. **1505546BS** Ø 50 mm



❹ ANODE SAFRAN

- RÉF. **1505891BS** Ø 50 mm
 RÉF. **1505708BS** Ø 75 mm
 RÉF. **1505707BS** Ø 90 mm
 RÉF. **1502021BS** Ø 108 mm
 RÉF. **1502685BS** Ø 128 mm



❼ ANODE À SOUDER

- RÉF. **1502690BS** 0,8 kg - 150 x 80 mm
 RÉF. **1502683BS** 1,2 kg - 210 x 72 mm
 RÉF. **1502684BS** 2,2 kg - 270 x 90 mm



❻ ANODE À PENDRE

- RÉF. **1505555BS** 1,6 kg



❷ EMBOUT D'ARBRE EMPREINTE 6 PANS

- RÉF. **1505888BS** Ø 22/25 mm
 RÉF. **1505818BS** Ø 30 mm
 RÉF. **1505819BS** Ø 35 mm
 RÉF. **1505820BS** Ø 40 mm
 RÉF. **1505821BS** Ø 45 mm
 RÉF. **1505822BS** Ø 50 mm



❸ ANODE PLAQUE

- RÉF. **1505512BS** 100 x 50 mm
 RÉF. **1505815BS** 155 x 65 mm



❸ ANODE TABLEAU ARRIÈRE

- RÉF. **1502680BS** Ø 80 x 45 mm

❸ ANODE À BOULONNER

- RÉF. **1505712BS** 1,25 kg - 220 x 70 mm
 RÉF. **1505746BS** 2,2 kg - 220 x 90 mm
 RÉF. **1505747BS** 3,5 kg - 295 x 100 mm



❸ ANODE RONDE

- RÉF. **1505824BS** Ø 12 x 250 mm

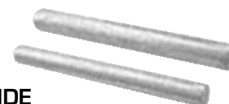



► ANODE TYPE YAMAHA

- 1 RÉF. 0062463 BS F25 jusqu'à F70
- 2 RÉF. 1505937 BS 25B-40H-50D-55B-60F-70B-75a.C-80a-85A-90a-F80A.B.F-100a
- 3 RÉF. 1505854 BS 40H - 50D - 60F - 70B - 80A - 90A
- 4 RÉF. 1505855 BS 4A - 5C
- 5 RÉF. 1505856 BS 20-50 CV
- 6 RÉF. 1505857 BS 28 CV
- 7 RÉF. 1505858 BS 40Q - 50G - 55B - Pro50
- 8 RÉF. 1505859 BS 60 jusque 90 CV
- 9 RÉF. 1505860 BS 9,9 CV
- 10 RÉF. 1505938 BS 115 jusqu'à 225 CV
- 11 RÉF. 1505942 BS 100 jusqu'à 250 CV
- 12 RÉF. 1505943 BS 40-50-60 CV



► ANODE TYPE MERCURY/MARINER

- 1 RÉF. 1505781 BS Dérive courte 50 cv
- 2 RÉF. 1505783 BS 2.2 - 4 - 5 cv
- 3 RÉF. 1505735 BS 30 jusqu'à 115 cv
- 4 RÉF. 1505779 BS 30 - 40 cv
- 5 RÉF. 1505782 BS 80 - 115 cv
- 6 RÉF. 1505737 BS 6 - 8 - 9.9 - 15 cv
- 7 RÉF. 1505792 BS 135 jusqu'à 200 cv embase alpha 1 gen ii - BRAVO
- 8 RÉF. 1505914 BS 60 jusqu'à 225 cv

► ANODE TYPE TOHATSU

- RÉF. 1505944 BS 60 jusqu'à 225 cv



► ANODE TYPE HONDA

- 1 RÉF. 1505762 BS 75 jusqu'à 130 cv
- 2 RÉF. 1505763 BS 2.2 - 4 - 5 cv
- 3 RÉF. 1505764 BS 30 - 40 - 45 - 50 cv
- 4 RÉF. 1505765 BS BF135 jusqu'à BF225



► ANODE TYPE YANMAR

- 1 RÉF. 1505922 BS Embase sail drive SD20 - 30 - 31 - 40
- 2 RÉF. 1505923 BS 1 GM



► ANODE TYPE VOLVO

- 1 RÉF. 1505504 BS Sail drive 110
- 2 RÉF. 1505894 BS Embase 280DP - 290DP
- 3 RÉF. 1505918 BS Sail drive 120S - 120 SB
- 4 RÉF. 1505915 BS 2000
- 5 RÉF. 1505846 BS Embase duo prop
- 6 RÉF. 1505892 BS ø16 mm longueur : 37 mm
- 7 RÉF. 1505911 BS Embase 280-290
- 8 RÉF. 1505540 BS Embase sail drive MS25S
- 9 RÉF. 1505853 BS Embase SX
- 10 RÉF. 1505845 BS Embase 250-270-280
- 11 RÉF. 1505539 BS Embase 130S-150S



► ANODE TYPE SUZUKI

- 1 RÉF. 1505835 BS 40 - 50 cv
- 2 RÉF. 1505837 BS DT115- DT140 (1981-2001)
- 3 RÉF. 1505839 BS 25-30 cv
- 4 RÉF. 1505840 BS DF40/50 - DT40/55/65/78/85
- 5 RÉF. 1505841 BS



► ANODE TYPE JOHNSON/ EVINRUDE

- 1 RÉF. 1505913 BS Embase cobra 1987-1993
- 2 RÉF. 1502627 BS 50 jusqu'à 140cv - embase cobra
- 3 RÉF. 1505768 BS 60/175 cv



► ANODE TYPE MERCUISER

- 1 RÉF. 1505788 BS Embase Bravo I - II - III 1988-1999
- 2 RÉF. 1505874 BS Embase Alpha 1 Gen II 1991 et après
- 3 RÉF. 1505875 BS Embase Bravo
- 4 RÉF. 1505931 BS Embase Alpha 1 Gen II - Bravo I - II - III 1988-1995



► ANODE TYPE RENAULT COUACH

- 1 RÉF. 1505741 BS D165 - D254
- 2 RÉF. 1502657 BS 15/150
- 3 RÉF. 1505916 BS

Pour consultez les prix flashez le
Qr-code ou www.bigship.fr avec
la référence



► JERRICAN CARBURANT

Jerrican haut de gamme spécial hydrocarbures avec bec verseur coudé. Homologué (Norme UN) en polyéthylène à haute densité.

RÉF. **1502251BS** 10 L

RÉF. **1502252BS** 20 L



PRIX
MINI

NOURRICE CARBURANT

LALIZAS

Jerrican carburant + bec verseur

RÉF. **1502229BS** 5 L

RÉF. **0162190BS** 10 L

RÉF. **1502226BS** 22 L



► POMPE-SIPHON DE TRANSFERT A MAIN

Jeu de 2 pompes-siphons à main pour transférer du carburant.

RÉF. **0066332BS**

► ENTONNOIR FLEXIBLE ET FILTRE

RÉF. **1502262BS**

► ENTONNOIRS PAR SERIE DE 4

RÉF. **1502263BS**

► ENTONNOIR ANTIROULIS

Plastique transparent, équipé d'un filtre.

RÉF. **1502038BS** Ø18 cm

► ENTONNOIR SÉPARATEUR

Filter toutes les impuretés et l'eau de votre carburant.

RÉF. **1502039BS** Ø11,5 cm



Scepter

► JERRYCANS CARBURANT

Les jerrycans Scepter sont fabriqués en polyéthylène de haute densité, pour limiter les vapeurs de carburant. Ils ne cassent pas et ne s'écrasent pas. L'utilisation est optimisée et le bouchon est étudié pour une fermeture avec sécurité-enfant.

1 5 L	RÉF. 1502614BS
2 10 L	RÉF. 1502612BS
3 20 L	RÉF. 1502611BS
4 19 L spécial gasoil	RÉF. 1502609BS
5 18,9L	RÉF. 0070119BS
6 Kit embout de jerrycan	RÉF. 1502610BS
7 Bec verseur pr jerrycan	RÉF. 1502325BS

POMPE MANUELLE



La bille, située dans l'embout, lorsqu'elle est secouée permet d'ouvrir le tuyau.

Le Super Pump est une pompe manuelle qui amorce le siphon pour transvaser tous les liquides sans énergie : pas d'entonnoir, pas d'effort et pas de perte.

- Pas de gaspillage, système sécurisé (pas de contact avec les produits), pas d'inhalation, aucun risque d'avaler le liquide en aspirant, très résistant, pas besoin d'énergie extérieure, l'écoulement peut être stoppé à la demande.

- Fonctionne avec tous types de liquide : eau de mer, diesel, kérosène, kerdane, produits nettoyants, diluants, alcools...
- Tuyau interchangeable

RÉF. **1502266BS** Ø tuyau 13 mm - Débit 10L/min

RÉF. **1502270BS** Ø tuyau 19 mm - Débit 30L/min

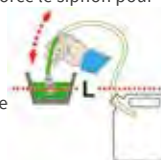

TOP



PRIX MINI

RÉSERVOIRS ET CIRCUIT DE CARBURANT

NOURRICE CARBURANT

Qualité marine. Fabriquée en polyéthylène haute densité. Jauge intégrée sur modèle 22 et 30 L. Dim. (L x l x h)



- RÉF. **1502206**BS 12 L - 41 x 19,5 x 26 cm
- RÉF. **1502045**BS 22 L - 46 x 26,5 x 30,5 cm
- RÉF. **1502499**BS 30 L - 51 x 27 x 36 cm



Scepter

► NOURRICE CARBURANT AVEC JAUGE

En combinant une prise de carburant et une jauge, ce réservoir portable se glisse sous le siège de votre bateau et comporte des pieds moulés pour une stabilité accrue. La poignée intégrée facilite le transport. Fabriqué en PEHD stabilisé aux UV, résistant à la rouille et à la corrosion pour une durabilité maximale
Bouchon marin standard avec vis ventilée manuellement

- RÉF. **0222841** BS11,4L
- RÉF. **0222842** BS 22,7 L



Scepter

► NOURRICE CARBURANT À JAUGE

Qualité marine. Certifié ISO et CSA. PE haute densité ayant un filetage de 1/4 NPT. Jauge intégrée.

- RÉF. **1502475**BS 12 L - h36,2 x l26 x p22,8 cm
- RÉF. **1502476**BS 25 L - h54,6 x l35,5 x p22,5 cm



Scepter

► CIRCUIT CARBURANT

Les circuits de carburant Scepter sont fabriqués à partir de matériaux haut de gamme et présentent une finition toute aussi soignée. Ces circuits existent seuls (tuyaux + poire) ou équipés d'embouts spéciaux afin de s'adapter aux grandes marques de moteurs hors-bord.



- RÉF. **1502637**BS Tuyau de 8 mm + poire sans embout
- RÉF. **1501152**BS Tuyau 10 mm + poire sans embout
- RÉF. **1502471**BS Johnson Evinrude (OMC)
- RÉF. **1502474**BS Yamaha
- RÉF. **1502600**BS Mercury 10 mm 1998 et après



Scepter

► POIRE D'AMORÇAGE SCEPTER

- RÉF. **1501084**BS Ø tuyau 6 mm
- RÉF. **1501089**BS Ø tuyau 8 mm
- RÉF. **1501088**BS Ø tuyau 10 mm



sierra

► POIRE D'AMORÇAGE

- RÉF. **1501092**BS Ø tuyau 6 mm
- RÉF. **1501091**BS Ø tuyau 8 mm
- RÉF. **1501090**BS Ø tuyau 10 mm



Nuova Rade

► TUYAU + POIRE TAILLE MOYENNE

Poire moyen modèle avec tuyau ø ext 12mm, ø int 8 mm.

- RÉF. **1501045**BS Tuyau + poire taille moyenne
- RÉF. **1501044**BS Poire



► RÉSERVOIR FIXE À CARBURANT

Qualité marine. Livré sans embout.

- 1 RÉF. **1104027**BS 41 L - 50 x 35 x 30 cm
- 1 RÉF. **1104029**BS 55 L - 65 x 35 x 30 cm
- 1 RÉF. **1104031**BS 69 L - 80 x 35 x 30 cm
- 2 RÉF. **0213152**BS 69 L - 80 x 35 x 30 cm
- 2 RÉF. **0042661**BS 73 L - 110 x 35 x 22 cm



+ KIT DE FIXATION PAR SANGLES

RÉF. **2108100**BS (non illustré)

+ RACCORD POUR EVENT COUDÉ

RÉF. **1104159**BS (non illustré)



+ EMBOUTS RÉSERVOIRS FIXES

- 1 RÉF. **1104014**BS Droit Ø38 mm
- 2 RÉF. **1104016**BS Coudé Ø38 mm
- 3 RÉF. **1104013**BS Droit Ø50 mm
- 4 RÉF. **1104015**BS Coudé Ø50 mm



SÉCURITÉ
ÉLECTRONIQUE
NAVIGATION
MOUILLAGE
ÉLECTRICITÉ
CONFORT
DECOR
VIE À BORD
MOTEUR
ACCOSTILLAGE
ENTRETIEN
LOISIRS
ÉQUIPEMENT
PERSONNEL

Pour consultez les prix flashez le
 Qr-code ou www.bigship.fr avec
 la référence

Comment monter votre circuit de carburant ?

RACCORDS CARBURANT

Pour monter votre circuit de carburant (du réservoir au moteur), il vous faut 4 accessoires indispensables : un embout de réservoir coté réservoir 1 un embout de réservoir pour la connexion du réservoir 2 une poire 3 un embout de moteur pour la connexion moteur 4 Le tableau ci-dessous permet de vous montrer les différents branchements de carburant en fonction de la marque de votre moteur. Les montages présentés sont les plus répandus sur le marché en fonction de chaque motoriste. Pour toutes demandes spécifiques, consultez votre magasin BIGSHIP.

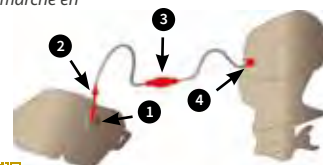
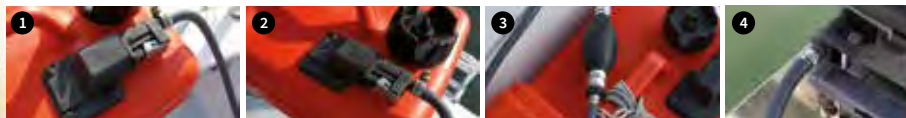

1 Coté réservoir	2 Connexion réservoir	3 Poire pour tuyau Ø10 mm 1501088BS	4 Connexion moteur	Marques	
				MERCURY DEPUIS 1998	
1502395BS	1502378BS			MERCURY AVANT 1998	
				JOHNSON / EVINRUDE (OMC)	
1502470BS	1502402BS			YAMAHA	
					SUZUKI PETITS MOTEURS
1502473BS	1502397BS				SUZUKI GROS MOTEURS
					HONDA 1991 ET POSTÉRIEURS
1502338BS	1502339BS				TOHATSU
					SUZUKI DF25 DF140
1502344BS	1502339BS				JOHNSON / EVINRUDE (OMC)
				YAMAHA	
1502349BS	1502348BS			SUZUKI >75CV	
1501120BS	1501119BS				
1502337BS	1502336BS				
1502470BS	1501245BS				
1502473BS	1501246BS				
1502344BS	1502638BS				

► EMBOUT DE RÉSERVOIR

► EMBOUT MOTEUR

► FILTRE CARBURANT

Filtre en ligne 20 microns pour moteur hors-bord.

RÉF. 1502478BS Ø10mm

RÉF. 1502477BS Ø8mm



► FILTRE ESSENCE MOTEUR HORS-BORD

RÉF. 1504009BS Ø4 à 8mm

RÉF. 1504010BS Ø6 à 8mm

RÉF. 1504011BS 53x45 Ø4/6mm



FILTRES SÉPARATEURS

Afin d'éviter que l'eau de condensation de votre réservoir passe dans le circuit d'alimentation en carburant de votre moteur, l'installation d'un filtre séparateur à la sortie du réservoir permet la séparation de l'eau et du carburant, et retient les impuretés. Préférez un modèle avec une purge afin d'évacuer l'eau présente dans le filtre. La partie filtrante du préfiltre est à remplacer tous les ans. Le choix du modèle est à faire en fonction de la consommation de votre moteur.

	ESSENCE				GASOIL					
Modèle filtre	025-VKP-02B	120R-RAC-01	320R-RAC-01	660R-RAC-01	120A		230R	245R		
Référence	1506176BS	1506177BS	1506178BS	1504234BS	1506183BS		1506184BS	1506185BS		
Débit (l/h)	95	114	227	340	57		114	170		
Modèle cartouche	S2502	S3240	S3227	S3232	R12P	R12S	R20P	R20S	R25P	R25S
Référence	1506180	1506181BS	1506182BS	1506201BS	1504230BS	1506187	1506188BS	1506189BS	1502466BS	1506191
Filtration	10 µ	10 µ	10 µ	30 µ	30 µ	2 µ	30 µ	2 µ	30 µ	2 µ
Ø raccords	1/4"		3/8"		1/4"					
h x l (mm)	109 x 57	166 x 81	222 x 102	279 x 106	145 x 81		229 x 102		267 x 102	

FILTRE SÉPARATEUR EAU/CARBURANT AVEC RACCORDS LAITON.

Tout en plastique, aucune corrosion possible Avec bague témoin de présence d'eau.

- Filtration 10 microns
- Débit 150 L/h
- raccords diam 8 mm

REF. **0161030BS**

CARTOUCHE DE RECHANGE

REF. **0161031BS**

FILTRE CARBURANT ESSENCE

Filtre à essence pour moteurs hors-bord. Sa capacité maxi est de 120L/h pour une puissance moteur de 500CV max. Livré avec tous les raccords pour tuyau Ø 10 mm et filtre de 10 microns.

Dim. : (L x l x p) : 157 x 104 x 112 mm.

REF. **1506192BS**



SÉPARATEUR D'EAU FILTRE À CARBURANT TYPE VETUS WS 180

Convient pour essence et gasoil. Livré complet avec embouts pour tube Ø 8 mm. Élément filtrant à changer toutes les 200 heures.

Dim. : 207 x 85 mm.

REF. **1501019BS**

FILTRE GASOIL PURFLUX CN 135

REF. **0066914**

FILTRE SÉPARATEUR SNAPP

Filtre séparateur d'eau à filtre à carburant monobloc haute performance compatible essence, diesel. Connexion rapide avec connecteurs quick connect Ø 8 mm inclus. Bol de collecte transparent avec drain à purge automatique. Support de montage permanent en acier inoxydable résistant à la corrosion. Efficacité d'élimination de 99% de l'eau et des contaminants.

Filtre	0161026BS	0161027BS
Débit (l/h)	100	100
Puissance	<140ch	<140ch
Cartouche	0161028BS	0161029BS
Filtration	10 µ	30 µ

RACCORD NPT Ø FILETAGE 1/4"

REF. 1502560BS	Ø tuyau 6 mm
REF. 1504211BS	Ø tuyau 8 mm
REF. 1502561BS	Ø tuyau 10 mm

RACCORD NPT Ø FILETAGE 3/8"

REF. 1502562BS	Ø tuyau 8 mm
REF. 1502563BS	Ø tuyau 10 mm
REF. 1502564	Ø tuyau 16 mm

DÉCANTEUR ESSENCE

Mercuriser/OMC

REF. **1504210BS** Filtre complet

CARTOUCHE DE RECHANGE

REF. **1504215BS**



Moteur	Modèle	Réf. d'origine filtre à huile	Réf. Bigship
HONDA HB	BF8 / 9.9 / 20 Serie 'D', 2003 et après BF25 / 30 / 40 / 50 Serie 'A' jusqu'à 1999	15400-PFB-004	1503952 BS
	F9,9 T/TH / F15SN 110001 et après	16510-45H10	0055441 BS
	BF25/30/40/50 1999 et après	15400-PFB-007 15400-ZW4-003	1506319 BS
	BF75 / 90 / 115 / 130 / 135 / 150 / 200 / 225	15400-PLM-A01 / 15400-POH-305PE 15400-POH-305	0055434 BS
MERCURY MARINER HB	9,9/13,5/15cv 1999 et après 9,9CV 1995-1998	35-822626Q1, Q3 825467A1/T1	1503952 BS 0055430 BS
	25/30/40/50/60/75/90/115	35-822626Q2, Q4	1506243 BS
	35/30CV 4 TPS AV 2006, 40, 50, 60, 75, 90, 115	35-822626Q2/Q04	1506319 BS
	75/90/115EFI 4 Cyl-4 TPS	35-877762K01	0055425 BS
	135, 150, 175 Verado	35-896546T 35-877767K01	0055438 BS
	200, 225, 250, 275, 300, 350 SCI Verado Grande Capacité	35-877769K01/35-877769Q01	0055437 BS
MERCUISER ESS.	GM V6, 175, 185, 205	41815 35-802884Q 35-883702Q	1504201
	FORD V8, 215, 233, 235, 250, 255, 225	60565 35-802886Q	0055426 BS
	GM 4L ET V8, V-8 6.2L MPI, V8 454-502, Vazer 1,6L GM 4L/6L/120/140/150/160/165	54111 / 52731 14957 / 35-866340Q03 54111 / 52731 / 14957	0055425 BS
MERCUISER DIESEL	D254/VM254, D3.0L/VM183, D3.6L/VM219, D4.2 L/VM254	35-816168	1503998 BS
	7.3L Bravo et MIE, D7.3L D-Tronic	35-805809 35-805809T 970493150	1503968 1503966 BS
NANNI DIESEL	2.40 HE(14A), 2.40HE NM, 2.60H, 2.60HE, 3.90H, 3.90HE, 4.110H, 4.110HE 2.45HE, 2.50HE, 3.75HE 3.100HE, 3.110HE, 4.150HE	970302697 970302742	1503951 BS 1503987 BS
	4.180, 4.190HE, 4.195HE, 4.200HE, 4.220HE, 4.330TDI, 4.340TDI 5.250TDI, 5.280HE, 6.280HE	970603003 970603003	1503984 BS 1503984 BS
	4.440E, 6.660E, 6.660ESC, 6.660LE T4.165, T4.180, T4.200	51-05501-7173 970313306	1503964 BS 1503959 BS
	DF9,9/ 15 DF25/ 30/ 40/ 50/ 60/ 70 DF90/115 2001-09 DF140 2002-09 DF 200/225/250 2004-07	16510-05240 16510-87J00 16510-61A01/ 161510-90J00 16510-82703/ 16510-92J00 16510-93J00	0055431 BS 0055435 BS 0055428 BS 0055429 BS 1506288 BS
	M2.04, M2.05, M2.C5, M2.D5, M2.06, M3.09, M3.10, M4.14, M4.15 P4.17, P4.19, P4.21, P4.25, P4.42	STM0051 STM9316	1503954 1503992
VH4.65, VH4.80 DT(A)43, DT(A)44 DT(A)64, DT(A)66, DT(A)67	STM4910 VD20262 VD20263	1503955 0055412 BS 0055413 BS	
VOLVO ESSENCE	230A/B, 250A/B, 251A, AQ100, AQ110, AQ115A/B, AQ120A/B AQ125A/B, AQ130A/B/C/D, AQ131A/B/C/D, AQ140A, AQ145A/B AQ151A/B/C, AQ165A, AQ170A/B/C, AQ171A/C	3517857	1503993 BS
	Tous models 3.0, 5.7Gi, 5.7GL, 500A/B, 501A/B, 570A/MS4A 571A, 572A, 7.4Gi, 7.4GL, 7.4Gsi, 740A/B, AQ225B/C/D/E/F, AQ231A/B, AQ255A/B, AQ260A/B, AQ271A/B/C/D, AQ280A AQ290A, AQ311A/B	835440	1504200
	4.3Gi/GL/GS, 430A/B, 431A/B, 432A, 434A, AQ 175 A, AQ 205A	841750	1503979
	4 cyl 2.3L, V8 302, 351 modèle court	1266286	0055427 BS



Moteur	Modèle	Réf. d'origine filtre à huile	Réf. Bigship
VOLVO DIESEL	2001, 2001B, 2002, 2002B, 2003, 2003B, 2003T, 2003TB, MD11C/D, MD17C/D, MD1B, MD2B, MD3B, MD5A, MD5B, MD5C MD6A, MD6B, MD7A, MD7B	834337	1503994 BS
	D1-13A/B/F, D1-20A/B/F, MD2010A/B/C/D, MD2020A/B/C/D	861473	1503990 BS
	MD21 B/AQD21B	3581621	0055409 BS
	MD2030A/B/C/D, MD2040A/B/C/D, D1-30A/B/F, D2-40A/B/F, D2-55 A/B/C/D/E/F, D2-75 A/B/C/F	3840525	1503966 BS
	D4/D6	3582732	0055424 BS
	D4/D6 modèle bypass	3582733	0055425 BS
	MD22A, MD22L-A, TMD22A	861476	1503991 BS
	Tous models 31, AQAD30A, AQD21A, KAD300 KAD32P-A, KAMD300, MD21A, MD22L-B, MD22P-B, MD30A TAMD22P-B, TAMD30A, TMD22B, TMD30A	3517857	1503993 BS
	AQD21A/B, AQD32A, MD21A/B, MD32A, TAMD61A, TAMD62A TAMD63L-A, TAMD63P-A, TAMD71A/B, TAMD72A, TAMD73P-A , TAMD74A-A, TAMD74A-B, TAMD74C-A, TAMD74C-B, TAMD74L-A TAMD74L-B, TAMD74P-A, TAMD74P-B, TAMD75P-A	3827069	1504000 BS
	TAMD71A, TAMD71B (Classifié)	422994	0055394 BS
TAMD162A / B / C, TAMD163A-A / P-A, D9A, D12C/D, D16C	478736	0055423 BS	
TAMD162A/B/C, TAMD163A-A/P-A, D9A, D12C/D, D16C (filtre by pass)	477556	1503980	
YAHAMA HB	F9.9 A/B, FT9.9A 1990-2004	6GB-13440-00-00	0055430 BS
	F9.9C, FT9.9D, F15A, F20A >2005	5GH-13440-00-00	1506319 BS
	F15, F25, F30 >2005 F40 2001-5, F50, F60, F80, F115 >2005	5GH-13440-00-00	1506319 BS
	F15, F20 (2006-2012), F25, T25 (2006-2012), F40 (2008-2012), F50, F60, T50, T60 (2005-2012), F70 (2010-2012)	5GH-13440-20-00	0053570 BS
	F150, 2004 et apres. F200, LF200, F225, LF225 2002 et apres F250, LF250, 2005 et apres	69J-13440-00-00	0053569 BS
F(L)300A, F(L)350A, F(L)225F, F(L)250D, F(L)300B	N26-13440-00-00	0055439 BS	
YANMAR	1GM, 2GM, 3GM, 1GM10, 2GM20, 3GM30, 3GM30F, 3HM35, 2QM15, 2QM20, 3QM30, 3HM, 3HM35, 3YM20/C, 3YM30/C, 3JH2-E, 3JH2-CE/TCE, 3JH2-TE/TBE, 3JH3-E/TCE, 3JH4-E/CE	119305-35151	0053568 BS
	4JH-E, 4JH-TE, 4JH-HTE, 4JH-DTE, 4JH2-E, 4JH2-TE, 4JH2-DTE 4JH2-HTE, 4JH2-UTE, 4JH3-CE	129150-35151/ 35152/ 35153	1503995 BS
	4LH-TE, 4LH-HTE	119005-35100/ 35151	1503987 BS
	4LH-DTE, 4LH-STE, 4LHA-STZ-E, 4LHA-HTE, 4LHA-DTE, 4LHA-STE 4LHA-DTZP, 4LHA-HTZP, 4LHA-STZP, 4LHA-HTTP, 4LHA-DTP, 4LHA-STP , 4LHA-STP, 6CX-ET, 6CX-GT, 6CX-ETE, 6CX-ETYE, 6CX-GTYE, 6CXM-GTE(2)	127695-35150	0055419 BS
	6LY-ST, 6LY-UT, 6LY-UTE, 6LY-STE, 6LY2-STE, 6LY2-STP, 6LY2A-STE, 6LY2A-STP, 6LY3-ETP, 6LY3-STP, 6LY3-UTP	FF 119593-35100	1503978 BS
	6LP-DTE, 6LP-STE, 6LPA-DTE, 6LPA-STE, 6LPA-DTP, 6LPA-STP, 6LPA-STZP, 6LPA- STZP2, 6LPA-STP2	119770-90620	0055420 BS
6SY-STP	165000-34510	0055393 BS	



Moteur	Modèle	Réf. d'origine filtre à carburant	Réf. Bigship
HONDA HB	BF8, BF9.9, BF15, BF25, BF30	16910-ZV4-015	0055389 BS
	BF35/45AM, BF30/40A, AW, AX, BF75, BF90, AT, AW, AX, AY	16900-SA5-004	0055386 BS
	BF115D LA, BF115 XA, BF115D XCA, BF115DK1 LA, BF115DK1 XA, BF115DK1 XCA, BF135A4 LA, BF135A4 XA, BF135A4 XCA, BF135A5 LA, BF135A5 XA, BF135A5 XCA, BF135A6 LA, BF135A6 XA, BF135A6 XCA, BF135AK0 LA, BF135AK0 XA, BF135AK0 XCA, BF135QX0 XCA, BF135AK2 LA, BF135AK2 XA, BF135AK2 XCA, BF150A4 LA, BF150 A XA, BF150A4 XCA, BF150A5 LA, BF150A5 XA, BF150A5 XCA, BF150A4 XCA, BF150A5 LA, BF150A5 XA, BF150A5 XCA, BF150A6 LA, BF150A6 XA, BF150A6 XCA, BF150AK0 LA, BF150AK0 LA, BF150AK0 XA, BF150AK0 XCA, BF1750AK1 LA, BF175AK1 XA, BF175AK1 XCA, BF175AK2 LA, BF175AK2 XA, BF175AK2 XCA, BF200A2 LA, BF200A2 XA, BF200A2 XCA, BF200A2 XCA, BF200A2 XCA, BF200A2 XCA, BF200A3 LA, BF200A3 XA, BF200A3 XCA, BF200A3 XCA, BF200A3 XCA, BF200A4 LA, BF200A4 XA, BF200A4 XCA, BF200A4 XCA, BF200A4 XCA, BF200A5 LA, BF200A5 XA, BF200A5 XCA, BF200A5 XCA, BF200A5 XCA, BF200A6 LA, BF200A6 XA, BF200A6 XCA, BF200AK0 LA, BF200AK0 XA, BF200AK0 XCA, BF200AK1 LA, BF200AK1 XA, BF200AK1 XCA, BF200AK2 LA, BF200AK2 XA, BF200AK2 XCA.	16901-ZY3-003	0055377 BS
	BF115, BF135 AX, AY, A1, A2, A3, A4, A5, A6	16900-SR3-004	0055337 BS
MERCURY MARINER HB	4/5cv 2cyl (1999 & plus), 4/5/6cv 4T (1999 & plus), 8/9.9cv 4T (2005 & plus)	35-16248	0055354 BS
	9.9 cv 4T (1995-98), 15 cv 4T (1998 et plus)	35-80365M	0055355 BS
	75cv 4T, 90cv 4T, 115cv EFI 4T, 2000 et apres	881540	0055371 BS
	Verado (tous), 90cv EFI, 115cv EFI, 200/225cv DFI	35-884380T/ 8M0020349	1502635 BS
	«135 / 150 / 175cv Verado (N° serie 1B2270000 & plus) 200 / 225 / 250 / 275cv Verado (N° serie OT980000 & plus)»	35-879885T/Q	0055357 BS
	V6 EFI avant 1995	35-18458Q3	0055369 BS
	V6 EFI/ DFI 1996 et après (pour sonde de détection d'eau)	35-18458Q4	0055370 BS
	225 EFI 4-Temps	35-888289T2	1506289
	Filtre long 21 microns mercury, mariner, mercruiser	35-807172/ 35-802893Q01	1504215 BS
	Remplace cartouche Racor 320RRAC01	35-886638	0043533
NANNI DIESEL	2.40 HE (14A) , 2.40 HE NM, 2.50 HE, 3.75 HE , 3.90 HE, 3.110 HE	970622350	1504047 BS
	2.45 HE/ECO	970310302	0054445
	2.60 H / 2.60 HE / 3.90 H	970875102	1504055 BS
	3.100 HE	970310302	0054445
	4.110 H / 4.110 HE	970875102	1504055 BS
	4.150 HE, 4.190 HE, 4.195HE, 4.200 HE, 4.220 HE, 4.240	970622350	1504047 BS
	4.180	970652307	1504046 BS
	4.330 TDI, 4.340TDI	970310746	1504049 BS
	5.250 TDI	970310302	0054445
	5.280 HE / 5.300 / 5.300 T / 6.280 HE	970622350	1504047 BS
	4.440 E, 6.660 E/ESC, 6.660 LE	51-12503-0018	1504038 BS
	T4.165, T4.180, T4.200	970313774	0055324 BS
SUZUKI HB	DT4 au DT20 modèles 2 T	15410-98500	1506291 BS
	DT25 au DT150 modeles 2T	15430-87D10	0055358 BS
	DF25 au DF140 4T	15410-87J10	0055356 BS
	DF25/70/90/115/140 2006 et après	15410-87J30	0055368 BS
	DF150 / DF175 2006 et après	15410-96J00	0055353 BS
	DF200 / DF225 / DF250	15412-93J00	1506289
VETUS DIESEL	«M2.04, M2.05, M2.C5, M2.D5, M2.06, M2.09, M3.10, M4.14, M4.15 P4.17, P4.19, P4.42, VH4.65, VH4.80»	STM3690	1504056
	P4.21, P4.25	STM9028	1504055 BS
	Filtres decanteurs WS180 et WS720	WS180FE	1504056



Moteur	Modèle	Réf. d'origine filtre à carburant	Réf. Bigship
VOLVO DIESEL	2001/B, 2002/B, 2003/B/T/TB, AQD2B, MD11C/D, MD17C/D, MD1B MD2B, MD3B, MD5A/B/C, MD7A/B	829913	1504057BS
	D1-13A, D1-20A, D1-30A, D2-40A, D2-55, D2-75, MD2010A/B MD2020A/B, MD2030A/B, MD2040A/B	861477	1504054BS
	AQD2B, MD1, MD11C, MD17C, MD1B, MD2, MD2B, MD3B, MD5A, MD5B	876554	0055321BS
	D3 (110/130/160/190), AD41A/B/D/L-A/P-A, AQAD40A/B, AQAD41A AQD40A, AQD41A, D41A/B/D, KAD42A/B/P-A, MD22A/L-A/L-B/P-B MD40A, MD6A/B, MD7A, TAMD22P-B, TAMD40A/B, TAMD41A/B/D/H-A/L-A/M-A, TAMD41M-B/P-A, TMD22A/B, TMD40A/B/C, TMD41A/B/D/L-A, KAD300, KAD43P-A KAD44P-A/P-B/P-C, KAMD300, KAMD42A/B/P-A, KAMD43P-A, KAMD44P-A/P-B/P-C, KAMD43P-A, KAMD44P-A/P-B/P-C KAMD43P-A, KAMD44P-A/P-B/P-C, TAMD42WJA	860874 3840335 31261191	1502510BS
	Tous models 30, 31, 60, 61, 62, 63, 70, 71, 72, 73, 74, 100, 102, 103 120, 121, 122, TAMD162A/B/C, TAMD163A-A, TAMD163P-A, KAD 32P	3825133 / 21492771	1504058BS
	TAMD162A/C, TAMD163A-A, TAMD71A/B, TAMD74A-A/A-B/C-A/C-B/L-A/L-B/P-A/P-B TAMD72A, TAMD75P-A	864315	0055322BS
	MD100A, TMD100A (SN -20505/xxxx)	233897	0055343BS
	D4,D6	3583443	0055387BS
	D9, D12	3817517	0055346BS
VOLVO ESSENCE	230A/B, 250A/B, 251A, AQ120B, AQ125A/B, AQ131A/B/C/D, AQ140A AQ145A/B, AQ151A/B/C, AQ171A/C, AQ175A, AQ200B/C/D/F AQ225B/C/D/E/F, AQ255A/B, AQ260A/B, AQ280A, AQ290A 430A/B, 431A/B, 432A, 434A, 500A/B, 501A/B, 570A, 571A, 572A 740A/B, AQ205A, AQ211A, AQ231A/B, AQ271A/B/C/D, AQ311A/B 3.0GL, 3.0GS (MD), 4.3Gi/GL/GS/Gsi, 5.0Fi/FL/Gi/Gl, 5.7Gi/Gl/Gs/Gsi/ Gxi, 5.8Fi/FL/Fsi, 7.4Gi/GL/GSi, 8.1Gi/Gsi, 8.2GL/Gsi	855686 3862228	0055363BS 1504229
	F6, F8 (2001 & plus)	68T-24251-00-00	0055352BS
YAMAHA HB	6cv (1992-99), 8cv (1989-99, 2001-02), F4 (1999-02)	646-24251-02-00	0055355BS
	F9.9 (1989-95, 1997-99, 2001-02), FT9.9 (1988-90)	646-24251-02-00	0055355BS
	9,9 - 225CV	6F5-24563-00-00	0055359BS
	F50-F115 2006 et après (seulement pour filtres marquer 6D8)	6D8-WS24A-00-00	0055371BS
	F150-F250 et Z-VZ 150-300cv. Avril 2006 et après	6P3-WS24A-00-00	0055373BS
	LZ150(00-04), LZ200(00-04), LZ250(03-04), VZ150(00-04), VZ175(01-04), VZ200 (01-04), VZ225(03-04), VZ250(03-04), Z150(00-04), Z175(01-04), Z200(00-04), Z250(03-04)	68F-24563-00	0055380BS
	F150(04-05), F200(02-05), F225(02-05), LF150(04-05), LF200(02-05), F225(02-05)	69J-24501-00	0055381BS
	F150(05-14), F200(05-15), F225(05-10), F75(05-14), F90(05-14), FL150(10), LF150(05-14), LF200(05-10), LF225(05-10)	69J-24502-00	0055382BS
	F115(14-15), F30(13-15), F40(08-15), F50(05-15), F60(05-15), F70(10-15), F75(05-15), F90(05-15), LF115(14-15), T60 (05-11), VF155 (2015)	6C5-25251-00	0055383BS
	F115 (05-09), LF115 (05-09)	68V-24502-02	0055386BS
	HPDI ET 4 TEMPS	60V-24251-01-00	0055376BS
	75, 90, 115 EFI 4 TEMPS	68V-24563-00-00	0055371BS
F225/F250/F300 4,2L (10), LF225/LF250/LF300 4,2L (10), VF200/VF225/VF250 4,2L (09-10)	6CB-24501-00	0055379BS	
YANMAR	2QM15, 2QM20, 3QM30, 1GM, 2GM, 3GM, 1GM10, 2GM20, 2GM20F 3GM30, 3GM30F, YS8B, 2YM15, 3YM20, 3YM30, YSB12, SB8 SB12, YSM8, YSM12, 3HM35, 3HM, 3HM35F, 3YM30/C, YSE8, YSE12	104500-55710	1504062BS
	3JH2-E, 3JH2-BE, 3JH2-CE, 3JH2-TCE, 3JH2-TE, 3JH2-TBE, 3JH3-E 3JH3-E, 3JH3-TCE, 3JH4-E, 3JH4-CE, 4JH3-TE, 4JH3-CE, 4JH3-E(YEU), 4J4-E	129470-55701 199470-55703	0054445
	4JH-E, 4JH-TE, 4JH-HTE, 4JH-DTE, 4JH2-E, 4JH2-TE, 4JH2-HTE, 4JH2-DTE	129470-55700	0054445
	4JH2-UTE, 4JH3-HTE, 4JH3-DTE(YEU), 4JH3-TE(YEU)	129574-55710	1504061BS
	4JH4-TE, 4JH4-HTE	129574-55711	1504061BS
	4LH-TE, 4LH-HTE	121857-55710	1504049BS
	4LH-DTE, 4LH-STE, 4LHA-STZ-E, 4LHA-HTE, 4LHA-DTE, 4LHA-STE, 4LHA-HTP, 4LHA-DTP, 4LHA-STP	41650-502320	1504059BS
	6LY-UTE, 6LY-STE, 6LY-STP, 6LY2-STE, 6LY2-STP, 6LY2A-STE(P), 6LYA-UTE(P), 6LYA-STE(P) 6LY3-ETP, 6LY3-STP, 6LY3-UTP	41650-502330	0055323BS
	6LP-DTE, 6LP-STE, 6LPA-DTE, 6LPA-DTP, 6LPA-STE, 6LPA-STP, 6LPA-STZP, 6LPA-STZP2, 6LPA-STP2	119773-55510	0055324BS

SÉCURITÉ
 ÉLECTRONIQUE
 NAVIGATION
 MOUILLAGE
 ÉLECTRICITÉ
 CONFORT
 DECO
 VIE À BORD
 MOTEUR
 ACCASTILLAGE
 ENTRETIEN
 LOISIRS
 ÉQUIPEMENT
 PERSONNEL



► TUYAU CARBURANT POUR HORS-BORD

Tuyaux caoutchouc nitrile conçus pour l'alimentation en diesel et essence sans plomb des moteurs hors-bords. Très souple à basse température également (-40° à 110°C). Conforme à la norme DIN 73379, type 2A. Tube caoutchouc nitrile souple renforcé de fils textiles synthétiques haute-résistance, résistant à l'abrasion, la chaleur, les hydrocarbures, l'ozone et les conditions marines.
Vendu au mètre.

RÉF. **1501221BS** Ø 6 mm

RÉF. **1501223BS** Ø 8 mm

RÉF. **1501225BS** Ø 10 mm

► TUYAU CARBURANT

Tuyaux caoutchouc conçus pour l'alimentation en diesel, bio-diesel et essence pour les bateaux de plaisance équipés de moteur inboard. Conforme aux normes SAE J 1527 : 2004 – USCG A1 R1 – ISO 7840 : 2004 A1 CE et approuvé CE 0474 R.I.NA – LLOYD'S REGISTER. Température d'utilisation de -30° à 100°C. **Vendu au mètre.**

Référence	Ø interne	Ø externe	Poids	Pression d'éclatement	Rayon de courbure
1501201BS	8 mm	17 mm	0,27 kg/m	> 14 bar	50 mm
1501202BS	10 mm	19 mm	0,30 kg/m	> 14 bar	60 mm
1501203BS	12 mm	22 mm	0,43 kg/m	> 10 bar	75 mm
1501204BS	16 mm	26 mm	0,50 kg/m	> 10 bar	100 mm
1501205BS	19 mm	30 mm	0,64 kg/m	> 10 bar	115 mm

► TUYAU CARBURANT RENFORCÉ

Tuyaux en caoutchouc Hardwall ondulé renforcé d'une double spire en fil d'acier, conçus pour l'alimentation en diesel, bio-diesel et essence pour les bateaux de plaisance équipés de moteur inboard.

Conforme aux normes SAE J 1527 : 2004 – USCG A1 R2 – ISO 7840 : 2013 A1 CE et approuvé CE 0474 R.I.NA – LLOYD'S REGISTER. Température d'utilisation de -20° à 80°C. **Vendu au mètre.**

Référence	Ø interne	Ø externe	Poids	Pression d'éclatement	Rayon de courbure
1501214BS	38 mm	43 mm	1,05 kg/m	> 10 bar	60 mm
1501217BS	51 mm	56 mm	1,35 kg/m	> 10 bar	75 mm

► ÉVÉNENTS

NORMAL LAITON CHROMÉ

1 RÉF. **1502891BS** Coudé / 16 mm

2 RÉF. **1502077BS** Droit / 16 mm

FLUSH LAITON CHROMÉ

3 RÉF. **1107126BS** Coudé / 16 mm

4 RÉF. **1107128BS** Droit / 16 mm



NOTES

► ANTI-DÉBORDEMENT

Se connecte directement sur le nable. Le carburant en excès est recueilli dans un tuyau parallèle, qui fonctionne comme réservoir. Connexion Ø16 mm pour la mise à l'air. Dim. 146 x 86 x H 121 mm.



RÉF. **1502488BS** Pour tuyau de remplissage de Ø 38 mm

RÉF. **1502489BS** Pour tuyau de remplissage de Ø 51 mm

► PROTECTION CONTRE LE SIPHONNAGE FUEL SAFE



Protection contre le vol de carburant pour tuyau de Ø 38 à 52 mm. Montage extrêmement simple. Rien à démonter pour l'installation. Dimensions : Ø 55 x 72 mm

RÉF. **1501011BS**



NABLES ET TRAITEMENTS CARBURANTS

▶ NABLE ESSENCE

RÉF. 1104386BS Ø51 mm

▶ NABLE AVEC COUVERCLE

RÉF. 1104155BS Ø38 mm - gasoil

RÉF. 1104153BS Ø38 mm - essence

▶ NABLE FIBRES DE VERRE

RÉF. 1502141BS Ø51 mm - gasoil

RÉF. 1502142BS Ø51 mm - essence

▶ CLÉ DE NABLE INOX

RÉF. 1502183BS étoile classique

RÉF. 1502182BS étoile hexalobée



▶ CAPOT AVEC SERRURES POUR NABLES À ESSENCE

Bouchon avec fermeture à clé utilisable à la place des bouchons standard Foresti SUARDI. Idéal pour éviter les vols de carburant. Fourni avec deux clés.

RÉF. 0044192BS Pour nable essence

RÉF. 0044194BS Pour nable diesel

▶ NABLE GAZOLE

RÉF. 1502549BS Ø38 mm

RÉF. 1502332BS Ø51 mm

▶ NABLE ESSENCE

RÉF. 1502108BS Ø38 mm

RÉF. 1502248BS Ø51 mm

▶ CLÉ DE NABLE ÉTOILE

Clé de nable fibre de verre, empreinte étoile classique. Convient à la plupart des nables de pont.

RÉF. 1104122BS 100mm



▶ DÉMARRAGE MOTEUR

Facilite le démarrage à froid d'un moteur 2 ou 4 temps en protégeant la batterie et le moteur, même en cas de temps particulièrement froid et humide

RÉF. 0057409BS 250 mL

3-EN-UN.

▶ TRAITEMENT POUR CARBURANT STAR TRON DIESEL

Traitement enzymatique pour réservoirs diesel, réduit les émissions, stabilise le carburant pour 2 ans, réduit l'entretien du circuit carburant, élimine l'accumulation de carbone et augmente les économies de carburant.

RÉF. 1204160BS 250 mL pour 1000 L

RÉF. 1250025BS 500 mL pour 2000 L

RÉF. 1250086BS 1 L pour 3785 L

▶ TRAITEMENT POUR CARBURANT STAR TRON ESSENCE

Traitement enzymatique pour réservoirs essence, réduit les émissions, évite l'oxydation et stabilise le carburant pour 1 an, réduit l'entretien du circuit carburant, élimine l'accumulation de carbone et augmente les économies de carburant. Compatible essence / ethanol.

RÉF. 0042110BS 30 mL pour 90 L

RÉF. 1204161BS 237 mL pour 500 L



▶ STABILISATEUR DE CARBURANT MOTUL

Additif pour moteur essence. Facilite le démarrage après hivernage. Maintient la propreté du carburateur et du circuit d'alimentation. Assure une meilleure conservation du carburant lors du stockage.

RÉF. 1550750BS 250 mL



▶ G&S GROTAMAR 82

bactéricide et fongicide à action rapide (y compris les bactéries sulfato-réductrices). Biocide très puissant réservé aux professionnels pour le nautisme. Il détruit les bactéries, les champignons et les moisissures présents dans les carburants Diesel (gasoil, fioul lourd, GNR ou fioul domestique), les huiles de chauffage. Il précipite les insolubles au fond des cuves en zone de rétention et fluidifie le carburant et le fioul

Réf. 0223235 BS1L

▶ PÂTE DE DÉTECTION D'EAU (85G/M²)

Cette pâte de détection permet de détecter la présence d'eau au fond des réservoirs de carburant.

Convient uniquement pour une utilisation avec de l'essence ou du diesel. La pâte brune change de couleur en rouge brillant à son contact avec l'eau

RÉF. 0225250



RÉSERVÉ AUX PROFESSIONNELS



ADDITIFS BIODÉGRADABLES

▶ POUR CARBURANT DIESEL

Traitement multifonction gasoil. Traite la quasi-totalité des problèmes générés par la qualité très variable des carburants. Il détruit les bactéries et champignons, stabilise le gasoil jusqu'à 24 mois, réduit les boues et sédiments, nettoie, lubrifie et maintient propre les éléments du moteur.

Réf. 0047475BS 100ml

Réf. 0047476BS 200ml

Réf. 0047477BS 1L

Réf. 0113405BS 5L



Green&Safe Additifs



▶ POUR CARBURANT ESSENCE

Traitement multifonction essence. Traite la quasi-totalité des problèmes générés par la qualité très variable des carburants. Stabilise l'essence 12 mois. Corrige la présence d'eau, nettoie, lubrifie et maintient propre les éléments du moteur. Améliore la combustion et le démarrage. Réduit les fumées

Réf. 0047480BS 100ml

Réf. 0047479BS 200ml

Réf. 0047478BS 1L

Réf. 0222181 5L



SÉCURITÉ ÉLECTRONIQUE NAVIGATION MOUILLAGE ÉLECTRICITÉ CONFORT DECO VIE À BORD MOTEUR ACCASTILLAGE ENTRETIEN LOISIRS ÉQUIPEMENT PERSONNEL

Pour consultez les prix flashez le
 Qr-code ou www.bigship.fr avec
 la référence



1507045BS



1507049BS



1507051BS



1507044BS



1507052BS



1507050BS



1507043BS

Votre magasin BIGSHIP est à même de vous fournir tous les types de turbines de pompe à eau pour tous les moteurs de plaisance. Consultez-nous en précisant la marque, le type, l'année, et si possible le numéro de série du moteur.



▶ EXTRACTEUR DE TURBINES

Facilite l'enlèvement des turbines. Utilisé pour des turbines de 65 à 118 mm.

RÉF. 1507071



YANMAR

▶ FILTRE EAU DE MER VETUS 140

Filtre à eau de refroidissement avec couvercle transparent.

RÉF. 1510015BS Tuyau Ø19mm



▶ FILTRE EAU DE MER VETUS 330

Filtre à eau de refroidissement avec couvercle transparent.

RÉF. 1501059BS Tuyau Ø16 mm

RÉF. 1501060BS Tuyau Ø19 mm

RÉF. 1501061BS Tuyau Ø25 mm

RÉF. 1501073BS Tuyau Ø32 mm



Modèle	Turbines Jabsco pour moteur In-Board	Référence
BMW	D35/D50	1507073BS
	B130	1507044BS
	B190, 220, D150, 190, D530TA, D636TA	1507077BS
IVECO AIFO	UNO M20, M40	1507043BS
	8065M, 8060M/MSD, 80615M/SRM, 8141M/SRM, 821/8210/8220/8280M	1507028BS
	8280M, 8281SRM	1507032
MERCUISER	D2.8D2.8L/165 D-Tronic ; D4.2L/200à 300	1507032
	4.230, 4.240, 4.380, 5.300	1507028BS
NANNI	3.100HE, 3.110HE, 4.110HE, 4.150HE, 4.180, 4.190HE, 4.200HE, MB/180/300/200	1507003BS
	FK3, 2.45HE, 2.50HE, 2.60HE, 3.75HE, 3.90H/HE, 4.110H	1507022BS
PERKINS	PERAMA M20	1507001BS
	PERAMA / M25/20/35/40/50/60/80T V8.510, TV8.5410	1507026BS 1507027
VOLVO	MD1A, MD2A, MD5A/B/C, MD11C/D, MD6A/B, MD7A/B, 2001/B, 2002/B, 2003/B	1507051BS
	230A/B, 250A/B, 251A, AQ120B, AQ125A/B, AQ131A/B/C/D, AQ140A, AQ145A/B, AQ151A/B /C AQ165A, AQ170A/B/C, AQ171A/C, BB140/145/165/170, AQD21A/B, MD21A/B (numéro après 10 33 87)	1507049BS
	AQ100/110/115A/115B/120/130A/130B/130C/130D, D1-13A, D1-20A, D1-30A, D2-40A/B/C, MD 17C/D, MD2010B/C/D, MD2020B/C/D, MD2030 A/B/C/D, MD2040A/B/C/D, M3DB	1507026BS
	AD31's, AD41's, AQAD30A/31A/41A, AQD32A/40A/41A/70B/70C/70D, KAD/ KAMD300, KAD/KAMD32/42/43/44, MD30/31/32/40/70, TAMD30/31/41/60/70, TMD30/31/40/41/70	1507028BS
	AQD21A/B ET MD21A/B (numéro avant 103386, MD 22A/L/P, TAMD22P, TMD22A/B, MD1/B, MD2/B, MD2010, MD2010A, MD2020, MD6A, 2003T/ TB D2-55 ; D2-75 ; D3-111 à 190 3.0GL/GS ; 4.3Gi/GL/GS ; 430A/B ; 431A/B ; 5.0Fi/FL/Gi/GL ; 5.7Gi/GL/GS/GSi ; 5.8Fi/FL/FSi ; 500A/B ; 501A/B ; 570A ; 571A ; 7.4Gi/GL/GSi ; 8.2GL/GSi	1507003BS
	AQAD40A/B, TAMD40A/B, MD100A/B, TAMD61-62A, TAMD71A/B-72A, TMD100A/100C TMD102A, TMD120A/120B, TMD121C, TMD122A	1507027
	D4-180 à 300	1507077BS
	D6-280 à 370	1507032
	YS8E YSB8, YS12, YSM8/12, 2KM15, 2GM, 2GM20, 3GM, 2GM30	1507001BS
	2QM20, 3QM30, 3HM, 3HM35, 2GM20F, 3GM30F	1507011BS
1GM, 1GM10	1507082BS	
4LH-TE, 4LH-HTE/DTE/STE, 4LHA-STZ-E	1507028BS	
3JH2, 3JH2TE, 4JHE/HTE/TE/DTE, 4JH2E/DTE/UTE/TE/HTE, 3JHE, 4JHE, 4JH3TE, 4JH3HTE	1507003BS	



▶ FILTRE EAU DE MER VETUS 140

Filtre à eau de refroidissement avec couvercle transparent.

RÉF. 1510015BS Tuyau Ø19mm



▶ FILTRE EAU DE MER VETUS 330

Filtre à eau de refroidissement avec couvercle transparent.

RÉF. 1501059BS Tuyau Ø16 mm

RÉF. 1501060BS Tuyau Ø19 mm

RÉF. 1501061BS Tuyau Ø25 mm

RÉF. 1501073BS Tuyau Ø32 mm



FAVORI



CLÉ POUR FILTRE EAU DE MER VETUS

Cette clé en croix est spécialement conçue pour faciliter le desserrage du couvercle des filtres Vetus

Pour filtres Vetus FTR330, FTR1320, NSF.D, et BISEP19

Conçu en plastique ABS de haute qualité.

A utiliser pour le desserrage uniquement.

RÉF. 0068519BS





Modèle	Turbines pour moteur Hors-Bord	Référence
YAMAHA	YAMAHA F2,5 2003 et après	0162511
	YAMAHA F4 (1999 et après)/5 (1984-85)	0073392BS
	YAMAHA F6/F8 2001 et après	0162512
	YAMAHA 9,9)/15(1984-1995/F9,9(1995 et après)	0162513
	YAMAHA 9,9/ 15(1996 et après)/ F15/ F20 (1998 et après)	0162514
	YAMAHA F25 1998 et après	1506224
	YAMAHA F30 1998 et après	
	YAMAHA F40 (3 cyl.) 2000 et après	
	YAMAHA 50/F50/F60	0060150BS
	YAMAHA F60 2002 et après	1506225
	YAMAHA F75 2003 et après	1506226
	YAMAHA F90 2003 et après	
	YAMAHA F200/LF200 2002 et après	1506227
	YAMAHA F225/LF225 2002 et après	1506227
YAMAHA LZ250/ VZ250 2003 et après	1506227	
YAMAHA F350 2006 et après	0162515BS	
YAMAHA F2250/F250/F300 2006 et après	0162516BS	
SUZUKI	DT2/ 2.2/DT3.5/ DT4/ DF4/DF6/ DT5/DT6/ DT8	0162507
	DF 25/30	0162508
	DF 40/50	0162509
	DF 60/70/DF90/100/ DT90/ DT100	0162510
	DF90 / 115 / 140 2001-08	
	DF150/175 2006-08	1506228
	DF200/225/250 2001-08	
DF300 2007-08		
TOHATSU	4/5/6Cv 4 temps	1506230
	6/8/9Cv	1506231
MERCURY	Verado 135/175/200/225	1506233
	3,5/3,6/4 (5589202 et après)/ 4,5(5595532 et après)/ 9,8	0162502
	4/ 4,5 (4107220-5595531)/ 6 (2193818-2529894)/ 9,8 (1865779 et après)	0162503
	6(A1971132 et après)/ 9,9 4T/ 15	0162504
	35/ 40/ 50 (1421113-4962055)/ 50 (4cyl)(4962056-A914858)/ 50 (3 cyl(a91278-D000749)/60 (6428681-D000749)	1506210
	40 (t228405 et après)/ 45 (D000750 et après) / 50 4T (t178500 et après)/50-55 3 Cyl (D00750 et après)/ 60 (178500 et après)	0162505
	65 (4cyl)/ 70 /75 (4cyl)/80/ 85 / 90 (6 cyl)/ 95/ 125/ 135/ 140/ 150/ v200/ V225/ xr-4	1506212
50 (4 cyl)std (g231123 et après)	0162506BS	



► **OUIES DE RINÇAGE MOTEUR**

Kit rinçage moteur. Convient pour la plupart des moteurs HB ou IB. Avec raccord pour tuyau.

RÉF. **1505557BS**

RÉF. **1505506BS Double arrivée**



► **OUIES DE RINÇAGE UNIVERSELLES**

Pour une utilisation sur les petites motorisations avec une entrée d'eau sur le coté.

RÉF. **1502709BS**

ÉQUIPEMENT PERSONNEL **LOISIRS** **ENTRETIEN** **ACCASTILLAGE** **MOTEUR** **VIE À BORD** **CONFORT DECO** **ÉLECTRICITÉ** **MOUILLAGE** **NAVIGATION** **ÉLECTRONIQUE** **SÉCURITÉ**

Pour consultez les prix flashez le
QR-code ou www.bigship.fr avec
la référence

BOUGIES ET RINÇAGE MOTEUR



BOUGIES NGK

En répondant aux critères les plus exigeants, NGK établit de nouveaux standards de qualité. L'emploi des technologies les plus avancées permet à NGK d'assurer un niveau inégalé de performances dans les conditions les plus extrêmes. Retrouvez l'ensemble du catalogue NGK Marine dans votre magasin ou sur le site Internet www.bigship.com.

B6S 1502798BS
B7HS 1505130BS
B7HS-10 1504155BS
B8HS 1505182BS
B8HS-10 1504132BS
B9HS-10 1504133BS
BKR6E 1504134BS
BKR7E 1505441BS
BP8H-N-10 1505158BS
BPR5EFS 1505139BS
BPR5E 1504163BS
BPR6EFS 1504136BS

BPR6ES 1504137BS
BPR6FS 1504158BS
BPR6HS-10 1504164BS
BPR7HS-10 1504138BS
BPZ8HS-10 1505129BS
BPZ8H-N-10 1505123BS
BR6FS 1504140BS

BR6HS 1504161BS
BR6HS-10 1504167BS
BR7HS 1504156BS
BR7HS-10 1504150BS

BR8HS 1504157BS
BR8HS-10 1504151BS
BR9HS-10 1504152BS
BU8H 1505126BS
LKR7E 1504972BS
PZFR6H 1505146BS
ZFR5F 1505155BS

BZ7HS-10 1505132BS
CR4HSB 1505134BS
CR5EH9 1505125BS
CR6HS 1505135BS
CR6HSB 1504975BS
DCPR6E 1504176BS
DCPR7E 1504177BS

DPR6EA-9 1504172BS
DPR6EB9 1505124BS
DR5HS 1505140BS
DR7EA 1504159BS
DR7EB 1504968BS
ILFRGG 1505022BS
ILFR6G-E 1504886BS
IZFR5J 1505137BS
IZFR6K11 1505150BS
IZFR6F11 1505148BS
IZFR7M 1504834BS

LF4A-E 1505138BS
LFR5A-11 1504174BS
LFR6A-11 1504143BS
LKR7C-9 0223046BS
ZFR6K-11E 0223047BS
ZFR6K-9E 0223048BS



CLÉ À CARDAN POUR BOUGIES

RÉF. 1504196BS Ø16 mm

RÉF. 1502284BS Ø18 mm

RÉF. 1502283BS Ø21 mm



BROSSE À BOUGIE

Poils d'acier laitonnés

RÉF. 0047357BS

BROSSE À BOUGIE

RÉF. 0223832



DEGRAISSANT WD40

Ce dégraissant à efficacité immédiate dissout rapidement les graisses, huiles et salissures divers sans laisser de résidu

RÉF. 0222508BS



STOPSEL RCW

NEW



STOPSEL RCW possède un inhibiteur de corrosion exclusif qui dépose un film de protection durable, protégeant ainsi toutes les parties traitées en évitant la formation de chlorure d'aluminium.

RÉF. 0223964 1 L

RÉF. 0223965 5 L

RÉF. 0223966 20 L



NETTOYANT DE CALE

Dissout huile, graisse, essence, gasoil, vase... Facile à utiliser - il suffit de verser le produit dans la cale et d'actionner la pompe de cale pour l'évacuation. Laisse la cale propre avec une odeur de fraîcheur. Élimine tous risques d'explosion de vapeur d'essence. Biodégradable, il protège l'environnement.

RÉF. 1204152BS 1 L



TOP



STOPSEL

Élimine le sel et protège contre la rouille, la corrosion et les différentes agressions sur tous types de surface. Biodégradable.

STOPSEL RP05 VAPORISATEUR 500ML

RÉF. 1204041BS produit dilué

STOPSEL RC1 RECHARGE 1L

RÉF. 1204040BS produit à diluer dans 4 vol. d'eau

STOPSEL RC5 Recharge 5L

RÉF. 1204066BS produit à diluer dans 4 vol. d'eau

STOPSEL AUTOMIX

Pour une dilution automatique des stopsel concentrés. Se fixe sur le tuyau d'arrosage et se mélange automatiquement.

RÉF. 1204042BS 125 mL



LOCTITE

JOINT D'ÉTANCHÉITÉ SI 5910

Le Loctite SI 5910 est un produit d'étanchéité idéal pour réaliser des joints sur des carters moteur en l'absence de joint ou en complément de ce dernier. Ce produit est flexible et résiste à l'huile, l'eau et le glycol.

RÉF. 0000478BS



TOP



JOINT BLEU

Pâte à joint. Se substitue à des joints papier et caoutchouc.

RÉF. 1208251BS 50 mL





▶ **SUPER DÉGRIPPANT WD40**

Le WD-40 SUPER DÉGRIPPANT ACTION RAPIDE pénètre rapidement et libère les pièces avec une efficacité accrue.

Grâce à une très faible tension superficielle, sa formule est adaptée dans les cas difficiles (prise en masse par la rouille ou la corrosion). Résistant à l'eau, ce produit prévient la rouille et la corrosion et peut être utilisé sur tous les métaux et la plupart des peintures de surface.

REF. 0223236 BS 300 mL



1



2

▶ **DÉGRIPPANT WD40**

WD-40 protège le métal de la rouille et la corrosion, libère les mécanismes bloqués, repousse l'humidité et lubrifie les petits mécanismes.

1 REF. 1204012BS 200 ml

2 REF. 1204013BS 5 L

▶ **DÉGRIPPANT LUBRIFIANTM MULTIFONCTIONS NAVY 6**



Spécialement conçu pour les pièces mécaniques sollicitées dans des conditions sévères d'utilisation. Nettoie en éliminant les traces de corrosion, calcaire, graisse, goudron.

REF. 0048026BS 500ml

▶ **FOGGING OIL SPÉCIAL HIVERNAGE**

Empêche la corrosion des moteurs hors bord et inboard pendant l'hivernage

Sa formule spéciale permet ainsi de redémarrer un moteur rapidement et facilement après une longue période d'inactivité.

REF. 1505637BS 400 ml



▶ **HUILE D'EMBASE TRANSLUBE POWER 75W90**

Lubrifiant Extrême Pression 100% synthèse de base ester, spécialement étudié pour lubrifier les boîtiers d'hélice des moteurs hors-bord de grosses cylindrées très fortement chargés. Haute protection, anti-usure et anti-bruit de fonctionnement. Anti-mousse, anti-corrosion, très bonne désémulsibilité. Normes API GL-4 / GL-5.

REF. 0042335BS Bidon 1 L

▶ **HUILE SYNTHÈSE POUR EMBASE**

Huile d'embase de synthèse haute performance, conforme GL5.

REF. 1505544BS Bidon 1 L



▶ **POMPE POUR HUILE D'EMBASE**

Pompe pour bidon 1L d'huile d'embase livrée avec flexible et embout pour Mercruiser, Mercury, OMC, Johnson/ Evinrude, Volvo Force et Honda (> 70 cv).

REF. 1505510BS Adaptateur Yamaha, Honda, Tohatsu

REF. 1550501BS Adaptateur Suzuki

REF. 1505946



▶ **LIQUIDE DE REFROIDISSEMENT INUGEL CLASSIC**

Liquide de refroidissement 4 saisons prêt à l'emploi. Pour moteurs essence et diesel. Classic : antigel -25°C / Expert : antigel -37°C.

REF. 1550723BS Classic 5 L

REF. 1505717BS Expert 1 L

REF. 1505718BS Expert 5 L



▶ **SOROPROTECT AÉROSOI**

Produit de protection longue durée contre la corrosion des pièces mécaniques et des éléments de tôlerie. Il laisse une pellicule très fine, huileuse, facilement éliminable. Il chasse l'eau de la surface des métaux. Peut-être utilisé sur des pièces humides.

Son grand pouvoir de pénétration le rend lubrifiant.

REF. 0223634 400 ml

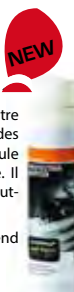

▶ **BIGSHOT PISTOLET DE GRAISSAGE À LEVIER**

Pistolet de graissage à levier de 500 ml, usage intensif. Pour graisse en cartouche ou en vrac. Comprend tube rigide et tube flexible.

REF. 1505544BS 500ml



▶ **HUILE D'EMBASE SAE 90**

SEAWAY EMBASE est une huile d'engrenages de viscosité SAE 90 spécialement conçue pour lubrifier les boîtiers d'hélices des moteurs de hors-bord. SEAWAY EMBASE est une huile spécialement étudiée pour être utilisé dans les embases et transmissions des moteurs.

REF. 0224457 250ML

REF. 0224454 1 L

REF. 0224455 2 L

REF. 0224456 20 L



▶ **GRAISSE MARINE SEA TACK W 1.5**

Graisse Technosynthèse® Extrême Pression élaborée à partir de savon de calcium et de bases synthétiques hautes performances. Spécialement développée pour lubrifier et protéger les pièces mécaniques contre la corrosion et l'usure dans les environnements marins, salins et en forte présence d'eau. Températures d'utilisation de -30°C à +120°C.

REF. 0224460 Cartouches 400 g

REF. 1505639BS Tube 200 g



▶ **GRAISSE LITHIUM N2**

REF. 0224458 Tube de 250 ml

REF. 0225304 Cartouche de 400 g





	In board	Hors bord	Entretien	Écologique	Référence	Volume
--	----------	-----------	-----------	------------	-----------	--------

► MOTEUR 2 TEMPS

Huile Minérale OUTBOARD 2T Huile minérale renforcée. Répond au cahier des charges des constructeurs		✓	*	*	1550111BS	1 L
					1550113BS	5 L
Huile Semi-synthèse OUTBOARD TECH 2T Huile à base Technosynthèse, renforcée pour une meilleure protection des moteurs		✓	***	**	1550101BS	1 L
					1550103BS	5 L
Huile Synthétique OUTBOARD SYNTH 2T Huile synthétique haute performance biodégradable pour moteur 2T hors-bord		✓	***	***	1550655BS	1 L

► MOTEUR 4 TEMPS DIESEL

Huile minérale IN-BOARD 4 TEMPS 15W40 Huile minérale pour moteur IN-BOARD 4T DIESEL de dernière génération à faibles émissions, turbocompressés, atmosphériques	✓		*	*	1550650BS	5 L
					1550646BS	5 L

► MOTEUR 4 TEMPS ESSENCE

Huile Semi-synthèse HORS-BORD TECH 4 TEMPS 10W30 Lubrifiant à base Technosynthèse. Spécialement formulée pour les moteurs hors-bord 4T exigeant une huile NMMA		✓	***	*	1550641BS	5 L
Huile Semi-synthèse HORS-BORD TECH 4 TEMPS 10W40 Lubrifiant à base Technosynthèse. Spécialement formulée pour les moteurs hors-bord 4T exigeant une huile NMMA FC - W Meilleure résistance à haute température.		✓	***	*	0223171BS	1 L
					1550643BS	5 L

► HUILE MARINE TECH 4T 25W40

Huile de dernière génération à injection indirecte ou directe, avec compresseur volumétrique, turbocompressé ou atmosphérique, exigeant la norme NMMA FC-WTM en grade SAE 25W-40: MERCURY Outboards, Verado, Mercruiser, NISSAN Marine,... Adapté également aux autres marques suivant modèles et préconisations constructeurs.

REF. **0044289BS**



► DOSEUR D'HUILE

Vase gradué pour mélange.
 Ø 58 cm.
 Hauteur 12 cm

REF. **1502113BS**



▶ HUILE HORS-BORD 2T BIODEGRADABLE

SEAWAY HB AURAE 2T est une huile moteur 2 temps synthétique biodégradable haute performance formulée à base d'un ester complexe. Elle est destinée à la lubrification des moteurs à essence 2 temps hors-bord soit par injection directe, soit par mélange. Elle peut être utilisée en mélange jusqu'à 2% selon les recommandations constructeurs ou en graissage séparé. Bien que SEAWAY HB AURAE 2T ait été développé pour les moteurs 2 temps refroidi par eau, il peut également être utilisé dans des moteurs 2 temps refroidis par air grâce à sa réponse à l'API TC+.

- 0224421** 2 L
- 0224422** 5 L
- 0224423** 20 L



▶ HUILE INBOARD 4T 10W40

SEAWAY IB 4T 10W-40 est un lubrifiant semi synthétique spécialement adapté pour la marine de plaisance et certaines applications professionnelles côtières ou fluviales. Elle est parfaitement recommandée pour les moteurs Inboard 4 Temps essence ou diesel, atmosphériques ou suralimentés, à injection directe, common rail, ou injecteurs pompes tels que Caterpillar, Mercury Marine, Volvo Penta, MTU, John Deere, ... qui préconisent les spécifications décrites ci-dessous. Du fait de sa réponse à l'ACEA E9 et E7, elle peut être utilisée sur des moteurs récents ou plus anciens quel que soit le ou les systèmes de dépollution présents.

- 0224428** 5 L
- 0224429** 20 L



▶ HUILE HORS-BORD 2T

SEAWAY HB 2T est un lubrifiant spécialement formulé pour les moteurs essence 2 temps refroidis par eau des hors-bords à injection directe ou non. SEAWAY HB 2T est adapté notamment aux moteurs 2 temps à graissage séparé ou par mélange des hors bords des marques suivantes : Marinier, Mercury, Suzuki, Yamaha, Selva, SEAWAY HB 2T est particulièrement adapté aux nouvelles motorisations et aux nouveaux carburants

- 0224405** 2 L
- 0224406** 5 L
- 0224407** 20 L



▶ HUILE INBOARD 4T 15W40

SEAWAY IB 4T 15W-40 est adaptée à la lubrification des moteurs in board 4 temps essence et diesel marins, suralimentés ou non pour la marine de plaisance et pour certaines applications professionnelles côtières ou fluviales. Elle est parfaitement adaptée pour de nombreux moteurs marins ainsi que pour les canots de sauvetage, les groupes électrogènes, ... SEAWAY IB 4T 15W-40 est adaptée pour lubrifier les moteurs tels que Caterpillar, Cummins, MAN, Mercury Marine, Perkins, Volvo Penta qui préconisent les spécifications décrites ci-dessous.

- 0224431** 1 L
- 0224432** 5 L
- 0224433** 20 L



▶ HUILE HORS-BORD 4T 10W30

SEAWAY HB 4T S est un lubrifiant semi-synthétique de viscosité SAE 10W-30 spécialement formulé pour les moteurs essence 4 temps fonctionnant en conditions sévères ou normales exigeant une huile NMMA FC-W. Elle est adaptée notamment aux moteurs 4 temps des hors bords des marques suivantes : Evinrude, Honda, Mercury, Nissan, Suzuki, Tohatsu, Yamaha, ...

- 0224413** 2 L
- 0224414** 5 L
- 0224415** 20 L



▶ HUILE INBOARD 4T 15W50

SEAWAY IB 4T 15W-50 est un lubrifiant spécialement adapté à la lubrification des moteurs in-board 4 temps essence et diesel marins, suralimentés ou non pour la marine de plaisance et pour certaines applications professionnelles côtières ou fluviales. Elle est parfaitement recommandée pour les moteurs Volvo Penta à essence et injection directe. Elle trouve également son application pour certaines motorisations de Mercury, Yamaha, ...

- 0224435** 5 L
- 0224436** 20 L



▶ HUILE HORS-BORD 4T 10W40

SEAWAY HB 4T S est un lubrifiant semi-synthétique de viscosité SAE 10W-40 spécialement formulé pour les moteurs essence 4 temps fonctionnant en conditions sévères exigeant une huile NMMA FC W. Elle est adaptée notamment aux moteurs 4 temps des hors bords des marques suivantes : Marinier, Mercury, Suzuki, Yamaha, Honda, ...

- 0224417** 2 L
- 0224418** 5 L
- 0224419** 20 L



▶ HUILE MONOGRADE SAE 30

SEAWAY INVERSEUR SAE 30 est un lubrifiant monograde minéral de viscosité SAE 30 adapté à la lubrification des transmissions pour la marine de plaisance et certaines applications côtières ou fluviales. Elle est parfaitement recommandée pour les réducteurs, inverseurs, lignes d'arbres, carter d'engrenages, boîtes de vitesses, transmissions hydrauliques en ligne.

- 0224445** 1 L
- 0224446** 5 L
- 0224447** 20 L



▶ HUILE HORS-BORD 4T 25W40

SEAWAY HB 4T 25W-40 est un lubrifiant de viscosité SAE 25W-40 spécialement formulé pour les moteurs hors-bord 4 temps équipant la marine de plaisance et certaines applications professionnelles côtières ou fluviales. SEAWAY HB 4T 25W-40, du fait de sa réponse à la spécification NMMA FC-W convient aux moteurs hors-bord et également in-board 4 temps essence des marques suivantes : Mercruiser, Mercury Marine, Nissan Marine,

- 0224409** 2 L
- 0224410** 5 L
- 0224411** 20 L



▶ HUILE JET 2T SEMI-SYNTHÈSE

SEAWAY JET 2T est une huile semi-synthèse spécialement développée pour les moteurs essence 2 temps de jet ski, de scooter des mers ou motomarine à injection directe ou non. Elle est adaptée notamment aux moteurs 2 temps à graissage séparé ou par mélange des marques suivantes : Kawasaki, Yamaha, Bombardier RP (Sea-Doo)

- 0224449** 1 L
- 0224450** 2 L



▶ HUILE INBOARD 4T 5W30

SEAWAY IB 4T 5W-30 est une huile synthétique spécialement adaptée à la lubrification des moteurs inboard 4 temps essence et diesel marins, suralimentés ou non pour la marine de plaisance et pour certaines applications professionnelles côtières ou fluviales. Elle est particulièrement recommandée pour les moteurs inboard 4BY et 6BY de Yanmar et moteurs marins de Volkswagen Marine. Elle convient également pour d'autres moteurs inboard pour lesquelles les performances décrites ci-dessous seraient exigées comme Steyr Motors, Mercury Marine, ...

- 0224438** 5 L
- 0224439** 20 L



▶ HUILE JET 4T SEMI-SYNTHÈSE

SEAWAY JET 4T est un lubrifiant semi-synthétique de viscosité SAE 10W-40 spécialement formulé pour les moteurs essence 4 temps fonctionnant en conditions sévères exigeant une huile NMMA FC W. Elle est adaptée notamment aux moteurs 4 temps de Jet Ski, motomarine des marques suivantes : Yamaha, Kawasaki, SEAWAY JET 4T est compatible avec les nouvelles motorisations avec pots catalytiques.

- 0224452** 2 L



Pour consultez les prix flashez le
 Qr-code ou www.bigship.fr avec
 la référence



► SERINGUE DE VIDANGE

Pour vidanger proprement votre moteur in-board. En laiton, livrée avec tuyaux. Capacité 15 cL. Ø6 mm tuyau d'entrée.

REF. 1502035BS

POMPE HUILE GAZOIL



Pompe pour le transfert du gasoil, de l'huile, de l'antigel et des liquides visqueux. Peut fonctionner à sec. Sens d'écoulement réversible.

Débit max 8L/min. Alimentation 12V

REF. 1505634BS

MARCO
MARINE TECH



TRANSFERT HUILE ET GASOIL

► POMPE DE TRANSFERT À ENGRENAGE POUR HUILE OU GASOIL

Cette pompe est particulièrement adaptée pour le transfert du gasoil, de l'huile ou de l'antigel. 12 v / 12 litres par minute.

REF. 1505640BS



► ABSORBEUR D'HUILE

Absorbe l'huile et le carburant dans la cale sans absorber l'eau éliminée par pompage.

S'accroche et reste en place dans la cale

Absorbe jusqu'à 1,89 litres d'hydrocarbures grâce à son design spécial. Réutilisable

REF. 0222540BS



► EXTRACTEUR D'HUILE 4L

Permet d'extraire l'huile et l'eau des moteurs ou autres machines par insertion dans l'orifice de remplissage d'huile ou le trou de jauge. Comprend : tube de 1,3 m x 10 mm (diamètre externe) et tube de 1 m x 8 mm (diamètre externe).

REF. 0062749BS

► EXTRACTEUR D'HUILE 2,5L PELA

Un cycle de pompage (5 à 10 pompages à la suite) permet d'aspirer le fluide et assure une vidange propre. Le regard du réservoir permet de voir la quantité d'huile extraite. Avec un réservoir de 2.5L, cet extracteur est idéal pour les moteurs In-Bord 4 temps et jusqu'à 50 CV (selon les moteurs), les voiliers avec de petits moteurs diesels (9 à 18 CV), et les moteurs 4 temps des JetSki.

REF. 1505643BS



► POMPE DE VIDANGE OCK1-E

Kit de pompe à huile et gasoil réversible avec panneau de contrôle électronique. Le panneau de contrôle permet le réglage de la direction du flux (remplissage ou vidange) et la vitesse du moteur en fonction de la viscosité.

Débit max 15L/min. Alimentation 12 et 24V.

REF. 2105314BS



MARCO
MARINE TECH

► POMPE DE VIDANGE OCK1-R

Kit de pompe à huile (uniquement) réversible avec interrupteur 3 positions de commande intégré. Débit max 5.5 L/min. Alimentation 12V, consommation 7.5 A.

REF. 1505653BS

POMPES DE VIDANGE

► GANTS NITRILE

Gants Nitril noir non poudrés Matière : 100 % caoutchouc nitrile butadiène

Souple et avec texture pour une meilleure adhérence

REF. 0222954 BS Taille L les 100

REF. 0222953 BS Taille XL les 100



► CLÉ A SANGLE FILTRE A HUILE

Clé à sangle métallique pour filtre à huile

REF. 1503975BS



► EXTRACTEUR D'HUILE 4L PELA

Un cycle de pompage (5 à 10 pompages à la suite) permet d'aspirer 4L de fluide, et assure une vidange propre. Le regard du réservoir permet de voir la quantité d'huile extraite. Un interrupteur de flotteur intégré stoppe immédiatement le pompage quand le réservoir est plein.

Un bec verseur permet de vider facilement le fluide.

La pompe est intégrée dans l'extracteur pour une durée de vie optimale.

Aucune maintenance à effectuer

REF. 1505642BS



► EXTRACTEUR D'HUILE 4 L

Cette pompe de vidange vous permettra de vidanger en autonomie votre huile moteur, huile inverseur, réservoir gazole, fond de cale humide, etc...

La pompe a un système qui empêche automatiquement le débordement du fluide et la fuite de liquide du réservoir.

- 3 tuyaux de diamètre différents

REF. 0223836BS

NEW



Conseil Technique

Raccorder un système d'échappement ?

Le raccord d'entrée orientable est branché au collecteur d'échappement du moteur, par l'intermédiaire d'un tuyau.

Les gaz d'échappement, mélangés avec de l'eau de refroidissement, sont pressés dans la chambre. De là, les gaz poursuivent leur chemin vers l'extérieur, via le raccord de sortie sur le haut.

Ce raccord de sortie est branché à son tour, à la sortie d'échappement. Pour une insonorisation encore meilleure, nous recommandons l'installation d'un silencieux sur le tuyau d'échappement.

Si réservoir au dessus de la ligne de flottaison (en option) >

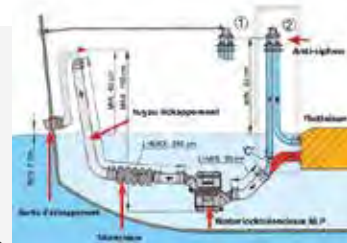

► POT D'ÉCHAPPEMENT

Ce pot, d'une capacité de 9L, est doté d'embouts recoupables selon le diamètre du tuyau. Afin d'améliorer son maintien, ses rainures permettent de le fixer avec des sangles.

RÉF. **1510007BS** Ø tuyau 45/50/60 mm

RÉF. **1510008BS** Ø tuyau 50/60/75 mm



► TUYAU D'ÉCHAPPEMENT

Vendu au mètre



RÉF. **1510023BS** Ø 45 mm

RÉF. **1510024BS** Ø 51 mm

RÉF. **0070908BS** Ø 76 mm

RÉF. **0070909BS** Ø 90 mm



► WATERLOCK LP

Raccord d'entrée, orientable de 360°. Equipé d'un bouchon de vidange pour l'hivernage. Ø sortie 40,45 ou 50 mm. Capacité : 4,3 L.

RÉF. **1501027BS LP40R - Ø40 mm**

RÉF. **1501026BS LP45R - Ø45 mm**

RÉF. **1501017BS LP50R - Ø50 mm**



► WATERLOCK NLP

Les waterlocks NLP possèdent deux chambres, séparées par une plaque horizontale avec un tuyau ascendant au milieu. Comme la chambre supérieure peut pivoter à 360° et que les raccords d'entrée et de sortie sont tous les deux orientables à 360°, l'installation du système dans la cale moteur est simplifiée. Capacité 4,5L.

RÉF. **1510017BS** 40 mm

RÉF. **1510018BS** 45 mm

RÉF. **1502426BS** 51 mm

RÉF. **1510028BS** 60 mm



► SILENCIEUX D'ÉCHAPPEMENT



Pour des tuyaux d'échappements Ø 40 à 102 mm. Améliorent le mélange eau/gaz d'échappement et réduisent le bruit. Ne provoque pratiquement pas de contrepression.

RÉF. **1502434BS** Ø40 mm

RÉF. **1502720BS** Ø50 mm

RÉF. **1502735BS** Ø75 mm

RÉF. **1510010BS** Ø90 mm

RÉF. **1502979BS** Ø102 mm



► COLLIERS

Colliers bande pleine largeur 9 ou 12 mm. Livrés par paire. Inox AISI 304.

RÉF. **1303854BS** 9 mm - 8 / 12 mm

RÉF. **1302501BS** 9 mm - 10 / 16 mm

RÉF. **1302502BS** 9 mm - 12 / 22 mm

RÉF. **1302503BS** 9 mm - 16 / 27 mm

RÉF. **1302504BS** 9 mm - 25 / 40 mm

RÉF. **1302505BS** 9 mm - 32 / 50 mm

RÉF. **1302507BS** 12 mm - 32 / 50 mm

RÉF. **1302508BS** 12 mm - 40 / 60 mm

RÉF. **1302509BS** 12 mm - 50 / 70 mm

RÉF. **1303897BS** 12 mm - 60 / 80 mm

RÉF. **1302511BS** 12 mm - 70 / 90 mm

RÉF. **1302512BS** 12 mm - 90 / 110 mm



► RÉDUCTEUR DE TUYAU D'ÉCHAPPEMENT



Plastique. Peut être coupé à Ø souhaité.

RÉF. **1501025BS** Ø30 à 60 mm

► CLAPET SORTIE D'ÉCHAPPEMENT



RÉF. **1501033BS** Ø40 mm

RÉF. **1501034BS** Ø45 mm

RÉF. **1501035BS** Ø50 mm

► CLAPET D'ÉCHAPPEMENT



RÉF. **0224079** ø75 mm

RÉF. **0224081** ø100 mm

► COUDE ANTI-SIPHON AVEC CLAPET

Empêche l'eau du circuit d'échappement de retourner dans le bloc moteur. Dim : (l x L x h) : 98 x 162 x 50 mm.

RÉF. **1501065BS Type V - Ø 13 à 32 mm**



► COUDE ANTI-SIPHON MISE À L'AIR LIBRE

Empêche l'eau du circuit d'échappement de retourner dans le bloc moteur. Livré avec un passe coque, colliers et 4 m de tuyau. Dim : (l x l x h) : 98 x 162 x 50 mm.

RÉF. **1501067BS Type H - Ø13 à 32 mm**



► SORTIE D'ÉCHAPPEMENT À CLAPET

Livrée avec collier de serrage.

RÉF. **1501008BS** Ø40 mm

RÉF. **1501009BS** Ø45 mm



Pour consultez les prix flashez le
 Qr-code ou www.bigship.fr avec
 la référence



▶ JOINT MOUSSE ADHÉSIF

Rouleau de joint mousse adhésif de haute qualité, idéal pour éviter les vibrations, les prises d'eau ou d'air.

RÉF. **1306054BS** 10 x 5 mm / 5 mètres

RÉF. **1306050BS** 19 x 3 mm / 5 mètres

RÉF. **1301154BS** 20 x 5 mm / 5 mètres

RÉF. **1306052BS** 30 x 6 mm / 5 mètres

RÉF. **1306053BS** 30 x 10 mm / 5 mètres



▶ JOINT MOUSSE VINYL

Le produit utilise la mousse en PVC, qui fournit un ruban compressible pour combler tout vide entre deux surfaces rigides inégales, empêchant ainsi les vibrations ou le contact partiel des surfaces adhésives.

0223851 25 mm x 6 mm / 3m

0223852 25 mm x 3 mm / 3m



▶ VENTILATEUR MATROMARINE LAGUNA

Ventilateur de cale forme escargot. Matière plastique incassable. Intensité 3.9 A.

Ø entrée/sortie : 75 mm.

Dim. (L x l x h) : 200 x 165 x 195 mm

RÉF. **1502597BS** 4.7 m3 / min

▶ VENTILATEUR DE CALE

Forme en ligne. Matière plastique incassable. Courant 2,5 A. Ø entrée/sortie : 78 mm.

RÉF. **1502596BS** 3.7 m3 / min

Courant 6 A. Ø entrée/sortie : 105 mm.

RÉF. **1502595BS** 7.6 m3 / min

▶ GAINÉ DE VENTILATION

Tissu fibre de verre, imperméabilisés de PVC. Résistante aux températures entre -20 et +100°C. Livrée en rouleau de 10 mètres. Rayon de courbure 0.6 x Ø int.

RÉF. **0410952BS** Ø int. 76 mm

RÉF. **0410953BS** Ø int. 102 mm

▶ COLLIERS

Colliers bande pleine largeur 9 ou 12 mm.

Livrés par paire. Inox AISI 304.

RÉF. **1303897BS** 12 mm - 60 / 80 mm

RÉF. **1302511BS** 12 mm - 70/90 mm

RÉF. **1302512BS** 12 mm - 90/110 mm

▶ MANCHON D'AÉRATION

Manchon pour la ventilation de cale moteur. Ø 102 mm.

RÉF. **1101254BS** Droit

RÉF. **0410954BS** Coudé 90°



VENTILATEUR ET AÉRATION

▶ MOUSSE INSONORISATION ALVÉOLÉE

Épaisseur : 50 mm

Kit de 6 plaques 670 mm x 500 mm soit 2m²

Permet un gain de 10 DB.

1 RÉF. **1308003** Le Kit

2 RÉF. **1209105** 25mm

2 RÉF. **1308001** 500x670x25mm



▶ ENDUIT ISOLANT ÉCOLOGIQUE SOLIÈGE

SOLIEGE est un enduit naturel de liège issu de nos forêts Françaises, pour répondre aux problématiques de paroi froide, rupteur de pont thermique, isolation phonique et thermique, et décoration intérieure. Facile à poser par son procédé de projection, idéal sur surface à forme complexe, pour tout support en Polyester et Composite, Aluminium, Acier ou bois. Conditionné en sac de 6 Kg à mélanger avec de l'eau. Par défaut, la teinte est naturelle, la marque propose des pigments naturels à utiliser en additif si vous souhaitez colorer le liège.

RÉF. **0224555** Sac d'enduit écologique de liège

RÉF. **0224556** Pistolet applicateur

RÉF. **0224557** Bidon 3L oléofuge

RÉF. **0224566** Kit 2 sacs+ 1 pistolet+ oléofuge +2 pigments

▶ GRILLE D'AÉRATION EN PLASTIQUE

Très discrètes, ces grilles permettent une aération constante efficace.

1 RÉF. **1101311PBS** Blanche - Ø 85 mm

1 RÉF. **1101310PBS** Noire - Ø 85 mm

1 RÉF. **1101312PBS** Grise - Ø 85 mm

2 RÉF. **1101025BS** Blanc avec manchon - Ø 70 mm



▶ GRILLE D'AÉRATION RONDE INOX

Discrète. Permet une aération constante et efficace. Dim. Ø 125 mm.

RÉF. **1101353BS**

▶ GRILLE D'AÉRATION RONDE INOX

Discrète. Permet une aération constante et efficace. Possibilité de se fermer.

RÉF. **1106510BS**

▶ GRILLE D'AÉRATION RECTANGULAIRE INOX

Discrète. Permet une aération constante et efficace. Dim. 115 x 230 mm.

RÉF. **1101350BS**



▶ AÉRATEUR SCIROCCO

Aérateur en acier inoxydable. Peut être vissé sur une cloison. Socle en plastique avec déflecteur et manchon pour tuyau 76 mm.

Flux d'air 38.5 cm³.

Dim: 132 x 115 x 148 mm.

RÉF. **1101083BS**

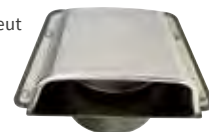



► **JAUGE À CARBURANT**

Jauge essence et gasoil spécialement conçue pour le nautisme, protégée contre la corrosion. Pour jaune 0-180 Ohms. Diamètre HT 65 mm, encastrement 52 mm, profondeur 60 mm. Alimentation 12 et 24 V.

REF. **1104215BS**



► **JAUGE À CARBURANT**

1/2 - F Ø60,5 mm HT

REF. **1504102BS Noir**

REF. **1504301BS Blanc**



► **CAPTEURS JAUGE S3**

Capteurs eau et carburant pour jauge Wema 0-180 ohms. Dimensions fixes, la distance laissée libre entre le fond du réservoir et la jauge correspond au volume de la réserve.

REF. **1104809BS 200 mm**

REF. **1104924BS 250 mm**

REF. **1104255BS 350 mm**

REF. **1104132BS 400 mm**



► **ÉMETTEUR JAUGE CARBURANT**

Niveau 100 à 600 mm. Compatible avec tous les réservoirs aux normes SEA. Ø Encastrement 40 mm.

REF. **1504103BS**



► **CAPTEUR DE NIVEAU NMEA 2000 0-180 OHM**

REF. **0161010BS 200mm - N3**

REF. **0161011BS 250mm - N3**

REF. **0161012BS 350mm - N3**

REF. **0161013BS 400mm - N3**

REF. **0161015BS 305mm - N3-H**



► **JAUGE À CARBURANT NMEA 2000**

Sortie NMEA 2000, rétro-éclairage bleu, étanche IP67 - Ø Encastrement 52 mm Ø extérieur 56 mm - Profondeur : 60 mm

REF. **0161018BS Blanc**

REF. **0161016 Noir**



AVERTISSEUR COMPACT



Plastique et inox. 114 dB. Dim. : Ø92mm, ht. : 110 mm.

REF. **1502276BS 12V**

FAVORI



► **AVERTISSEUR MARCO SMILE**

Avertisseur électromagnétique encastrable 108 dB, 12V. Dimensions HT 110 x 89 mm.

REF. **1502277BS Blanc**



► **AVERTISSEUR À TROMPE BLANC**

Longueur trompe : 20 cm. 114 dB.

REF. **1502278BS 12V**

REF. **1502279BS 24V**

► **AVERTISSEUR MARCO SHARK**

Avertisseur électromagnétique compact et aérodynamique. 108 dB, 12V. Dim. 100 x 155 x 70 mm

REF. **1502274BS PVC Blanc**

REF. **1502287BS Chromé**



► **AVERTISSEUR À TROMPE INOX**

REF. **1502382BS 40 cm. 12 V - 112 db**

REF. **1502383BS 40 cm. 24 V - 112 db**

REF. **1502380BS 47 cm. 12 V - 112 db**

Pour consultez les prix flashez le
 Qr-code ou www.bigship.fr avec
 la référence



vetus

► BRAS D'ESSUIE-GLACE

Les parties métalliques de ces bras sont en acier inoxydable (AISI 316), poli miroir et les composants en noir sont en matière synthétique de très haute qualité.

RÉF. **1502158BS** S : 280 à 366 mm

RÉF. **1506199BS** L : 395 à 481 mm

RÉF. **1506255BS** X : 473 à 559 mm

RÉF. **1506213BS** DIN - S : 280 à 366 mm

RÉF. **1506196BS** DIN - L : 395 à 481 mm

RÉF. **1506254BS** DIN - X : 473 à 559 mm

► MODÈLE PANTOGRAPHES, DOUBLES PARALLÈLES

RÉF. **1506305BS** D : 308 à 393 mm

RÉF. **1506306BS** DX : 386 à 471 mm

RÉF. **1506307BS** DIN - D : 308 à 393 mm

RÉF. **1506308BS** DIN - DX : 386 à 471 mm

► ESSUIE-GLACE À MAIN

Comprenant poignée en laiton chromé
 + bras inox réglable de 190 à 280 mm + balai inox 280 mm.

RÉF. **1502057BS**

+ BALAI DE RECHANGE

RÉF. **0043859BS**



► ESSUIE-GLACE ÉLECTRIQUE 12 V

Tout inox. Angle de balayage 90°. Raclette 275 mm.
 Livré complet avec moteur. Bras extensible 180 à 280 mm.

RÉF. **1502058BS**

+ BALAI DE RECHANGE

RÉF. **0043859BS**



vetus

► BALAIS D'ESSUIE-GLACE

Les balais Vetus sont disponibles en différentes longueurs. Les parties métalliques sont en acier inoxydable, poli miroir ou laqué noir.

RÉF. **1506298BS** 305 mm

RÉF. **1506197BS** 410 mm

RÉF. **1506299BS** 508 mm

RÉF. **1502157BS** Poli - 305 mm

RÉF. **1506140BS** Poli - 410 mm

RÉF. **1506173BS** Poli - 508 mm



► KIT LAVE-GLACE

Kit lave glace composé d'un réservoir en polyéthylène 9,7 L et de deux pompes 12V. Conçu pour une utilisation en milieu marin. Dimensions : 330 x 300 x 125 mm.

RÉF. **1506200BS**

RÉF. **1506241BS** Gicleur 2 jets

RÉF. **1104260BS** Tuyau Ø 4 mm le mètre

ESSUIE-GLACES



vetus

► BRAS D'ESSUIE-GLACE INOX

Pour un usage soutenu ou hauturier, nous conseillons les bras entièrement fabriqués en acier inoxydable.

RÉF. **1506139BS** S : 280 à 366 mm

RÉF. **1506296BS** L : 395 à 481 mm

RÉF. **1506297BS** X : 473 à 559 mm

RÉF. **1506239BS** DIN - S : 280 à 366 mm

RÉF. **1506240BS** DIN - L : 395 à 481 mm

RÉF. **1506304BS** DIN - X : 473 à 559 mm

► MODÈLE PANTOGRAPHES, DOUBLES PARALLÈLES

RÉF. **1506301BS** D : 308 à 393 mm

RÉF. **1506172BS** DX : 386 à 471 mm

RÉF. **1506300BS** DIN - D : 308 à 393 mm

RÉF. **1506302BS** DIN - DX : 386 à 471 mm

MOTEUR D'ESSUIE-GLACE

FAVORI



vetus

Silencieux. Réglage de 8 angles de balayage (40 - 50 - 60 - 70 - 80 - 90 - 100 et réglage par défaut 110°). Puissance 30 W - 12 V (existe en 24 V sur commande). Retour à l'arrêt automatique. Deux vitesses.

Arbre en acier inoxydable. Bout de l'arbre droit et dentelé (72 dents) ou conique et dentelé avec écrou à l'extrémité pour les modèles DIN.

RÉF. **1502160BS** Arbre court (25 mm) pour cloisons 3 à 13 mm

RÉF. **1502126BS** Arbre long (51 mm) pour cloisons 3 à 38 mm

RÉF. **1506303BS** DIN Arbre court (25 mm) pour cloisons 3 à 13 mm

RÉF. **1506195BS** DIN Arbre long (51 mm) pour cloisons 3 à 38 mm

1



2



vetus

+ INTERRUPTEURS 3 POSITIONS

Pour moteur à double vitesse, courant d'accouplement maxi 20 A, épaisseur maxi du tableau : 7 mm 1, 6 mm 2.

1 RÉF. **1502060BS** Rond

2 RÉF. **1506245BS** Standard



► FLAPS MÉCANIQUES SMART TAB

Les Flaps Smart Tabs sont entièrement automatiques et ne nécessitent aucun réglage de l'utilisateur en cours de navigation. Elles sont mécaniques sans système hydraulique et sans contacteur électrique. Elles apportent une performance sans égale et ne nécessitent aucun entretien.

RÉF. **0161182BS** 30-40 cv

RÉF. **0161183BS** 40-80 cv

RÉF. **0161184BS** 60-150 cv

RÉF. **0161185BS** 150-240 cv

► HYDROFOILS

D'une utilisation simple, ils vous permettent d'améliorer le rendement de votre moteur hors-bord ou Z drive. Permettent un déjaugage plus rapide du bateau, une économie de carburant, et évitent les risques de cavitation. Livrés avec vis de fixation. La paire.

RÉF. **1504071BS** Moteur < à 50 cv

RÉF. **1504072BS** Moteur > à 50 cv



► STINGRAY STARFIRE

Le nouveau StingRay StarFire permet de repousser les limites de votre bateau. Atteignez une plus grande vitesse de pointe, ou réduisez votre consommation de carburant. Son installation est simple et rapide grâce au système sans perçage.

RÉF. **1506295BS** Pour moteur entre 75 et 300 cv



► STINGRAY CLASSIC

Le StingRay Classic permet au bateau de partir au planning 50% plus vite que la normale. Les cavitations ne sont plus qu'un mauvais souvenir et l'hydrofoil réduit même significativement le tangage et le roulis. Vous recherchez un réel gain de stabilité et des performances accrues ? L'hydrofoil Classic satisfera vos attentes.

CLASSIC JUNIOR

RÉF. **1506266BS** Moteurs < 40 cv - noir

CLASSIC SENIOR

RÉF. **1506267BS** Moteurs de 25 à 300 cv - noir



► STINGRAY STINGER

Le STINGRAY Stinger est le premier hydrofoil à présenter la méthode de fixation dite « sans perçage » : fini les trous dans votre moteur ! Il prolonge votre carène, supprime les cavitations, tangage et roulis, et vous procure un plaisir intense. Pour les plaisanciers qui veulent une véritable stabilisation, l'amélioration des performances et une efficacité dans l'économie du carburant.

RÉF. **0042342BS** Pour moteur > 4cv et < 300 cv

► PROTECTION PROP GUARD

Protection d'hélice capable de vous offrir sécurité pour les personnes environnantes, protection et augmentation des performances de votre hélice. Réduction de votre consommation. Utilisé principalement pour des embarcations d'interventions légères.

Référence	Distance plaque cavitation/axe d'hélice	Taille d'hélice	Couleur
1501082	de 110 à 140 mm	9"	Jaune
1501081	de 145 à 154 mm	11"	Orange
1502719	de 155 à 165 mm	13"	Bleue
1502716	de 166 à 190 mm	14"	Rouge

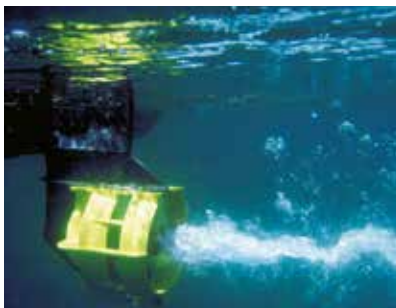

Pour sélectionner le modèle PROP GUARD convenant à votre bateau, mesurez la distance entre votre plaque anti-cavitation et le centre de votre axe d'hélice puis référez vous à la table d'application ci-dessus.



SÉCURITÉ

ÉLECTRONIQUE

NAVIGATION

MOUILLAGE

ÉLECTRICITÉ

CONFORT
DECO

VIE À BORD

MOTEUR

ACCASTILLAGE

ENTRETIEN

LOISIRS

ÉQUIPEMENT
PERSONNEL



ZIPWAKE



► FLAPS SÉRIE TRIMTABS

Les flaps, ou stabilisateurs d'assiette, apportent des modifications significatives sur le comportement de votre bateau, qu'ils soient installés sur un canot ouvert ou sur un « motor yacht ». Ils permettent d'agir sur le comportement du bateau afin d'équilibrer les charges, d'aider au dejaugeage, et même d'améliorer le passage de vague dans une mer formée. Les vérins LENCO électriques garantissent une fiabilité accrue par rapport aux systèmes hydrauliques et développent une puissance plus importante. Ils fournissent une réponse instantanée aux sollicitations du pilote. Le pack comprend une paire de ces vérins, et une paire de pelles inox de grande qualité dont les dimensions doivent être adaptées à la taille et à la vitesse de votre embarcation : plus le bateau est rapide, plus l'effet est important, inutile de les sur-dimensionner !

REF. **1506219** TT9x12E Bateau : 5,5 à 8 m rapide (> 25 nds) - 230 x 305 mm

REF. **1506220** TT12x12E Bateau : 5,5 à 8 m (< 25 nds) - 305 x 305 mm

REF. **1501074** TT9x18 Bateau : 7,5 à 10 m - 230 x 460 mm

► COMMUTEUR POUR FLAPS LENCO

Le commutateur est obligatoire, c'est lui qui vous permettra de piloter les vérins depuis le cockpit. Il se compose de deux boutons montée/descente que vous pouvez actionner en même temps ou indépendamment.

1 REF. **1501063**

► COMMUTEUR À LED POUR FLAPS LENCO

Le commutateur à LED vous indique quel est le réglage de vos flaps d'un simple coup d'œil.

2 REF. **1501064**

► KIT STABILISATEUR AUTOMATIQUE ZIP WAKE FLAPS SERIE "S"

Le kit Zip wake propose un système de stabilisateurs à la pointe de la technologie. Il permet un contrôle précis et intuitif de l'assiette, de la gîte et du roulis en navigation. Ce système réglera automatiquement les différents paramètres pour réduire la résistance à l'avancement et optimiser les performances et le confort jusqu'à 60 nœuds. Le réglage peut aussi être commandé manuellement grâce au pupitre de commande. Toutes les informations de correction sont visibles en temps réel sur l'écran couleur de 2.4 pouces. Une configuration initiale de l'installation permet de régler, entre autre, la longueur, largeur et poids du bateau.

NOTRE CONSEIL POUR FACILITER VOTRE CHOIX :

Mesurer la largeur de votre coque et multiplier par le coefficient Z.

Z=0.3 pour une efficacité minimal

Z=0.6 pour une efficacité normal

Z=0.9 pour une efficacité excellente

NOUS CONSEILLONS D'UTILISER LE COEFFICIENT 0.6

Ensuite essayer de vous rapprocher au maximum du résultat obtenu en choisissant le kit stabilisateur correspondant.

PAR EXEMPLE

Pour un bateau de 3 mètres de largeur. ($3 \text{ m} \times 0,6 = 1,8$)

Nous choisissons deux kits 450. ($2 \times 0,450 + 2 \times 0,450 = 1,8$)

Les deux sommes doivent être proches.

Modèle	Référence	Dimensions	Poids	Alimentation	Consommation	Course	Vitesse maxi	Protection	Norme
KB300-S	0044610	680 x 156 x 274 cm	7 kg	12 – 32 Vdc	25W max	30mm	60 kts	IP 68	CE-FCC
KB450-S	0044611	680 x 156 x 274 cm	8,5 kg	12 – 32 Vdc	25W max	30mm	60 kts	IP 68	CE-FCC
KB600-S	0044612	980 x 156 x 274 cm	10.6 kg	12 – 32 Vdc	25W max	30mm	60 kts	IP 68	CE-FCC
KB750-S	0044613	980 x 156 x 274 cm	11.7 kg	12 – 32 Vdc	25W max	30mm	60 kts	IP 68	CE-FCC



► FIXATION SUR CHANDELIER INOX/BOIS

Chaise moteur en inox et en bois pour les petits moteurs hors-bord et annexes, pratique, elle se fixe sur le balcon arrière des voiliers. Elle se fixe sur des tubes de Ø22 et Ø25 mm.

1 RÉF. 0043996BS Pour moteur 20 kg / 12 CV

► FIXATION SUR CHANDELIER INOX/PLASTIQUE

Chaise moteur en inox et en plastique pour les petits moteurs hors-bord et annexes, pratique, elle se fixe sur le balcon arrière des voiliers. Elle se fixe sur des tubes de 22Ø et 25Ø mm.

2 RÉF. 0043995BS Pour moteur 20 kg / 12 CV

► VERTICALE INOX/BOIS

Chaise moteur à fixation verticale réglable sur 3 positions (0/17°), structure inox/bois.

3 RÉF. 0043999BS Pour moteur 20 kg / 12 CV

► HORIZONTALE INOX/BOIS

Chaise moteur à fixation horizontale réglable sur 3 positions (22/35°), structure inox/bois.

4 RÉF. 0044000BS Pour moteur 20 kg / 12 CV

► ARTICULÉE INOX/PLASTIQUE

Chaise moteur articulée pour hors-bord réglable sur 5 positions différentes, très forte résistance à la torsion, structure inox et support plastique.

5 RÉF. 0044002BS Pour moteur 40 kg / 20 CV

► ARTICULÉE INOX/ PLASTIQUE

Chaise moteur articulée pour hors-bord (5 positions différentes), très forte résistance à la torsion, structure inox et support plastique.

RÉF. 0044005BS Pour moteur 60 kg / 25 CV

► ARTICULÉE INOX/BOIS

Chaise moteur articulée pour hors-bord réglable sur 5 positions différentes, très forte résistance à la torsion, structure inox et support bois.

6 RÉF. 0044001BS Pour moteur 40 kg / 20 CV

► ARTICULÉE INOX /BOIS

Chaise moteur articulée pour hors-bord réglable sur 5 positions différentes, très forte résistance à la torsion, structure inox et support plastique

RÉF. 0043998BS Pour moteur 60 kg / 25 CV

ADAPTEUR TABLEAU INCLINÉ POUR CHAISE MOTEUR

+ Système permettant d'ajuster l'angle de votre chaise moteur.

7 RÉF. 0044004BS

CÂBLE DE SÉCURITÉ HORS-BORD

+ Câble de sécurité permettant de sécuriser votre moteur d'une possible chute dans l'eau.

8 RÉF. 0044003BS

► SUPPORT MOTEUR TECK

Support moteur hors-bord 18x17.4cm Teck de Birmanie

9 RÉF. 0161869



► SUPPORT MOTEUR HORS-BORD

Support constitué d'un module en matière plastique et d'un fil d'acier inox. Montage facile. Adaptable sur tous tubes de Ø 25 mm.

1 RÉF. 1502151



► CALE INCLINÉE TABLEAU ARRIÈRE

Permet de corriger l'inclinaison du tableau arrière afin d'améliorer l'assiette du moteur (2 à 20°). Matériau : Moplen.

2 RÉF. 1502023BS 420 x 340 mm

► CALE PLATE TABLEAU ARRIÈRE

2 RÉF. 1502037BS 420 x 340 mm



► ANTIVOL MOTEUR HB

Antivol moteur hors-bord en inox.

RÉF. 0062551BS



► IFAM ANTIVOL POUR ANNEXE CÂBLE ACIER TRESSÉ

Antivol pour annexe câble acier tressé ajustable.

RÉF. 1303898BS





NEW

► MOTEUR ELITE EPROPULSION

Le hors-bord électrique ePropulsion eLite 500 W redéfinit votre expérience sur l'eau avec des fonctionnalités innovantes et un engagement en faveur du développement durable. Conçu pour être le hors-bord électrique le plus compact et le plus léger de sa catégorie, il constitue une alternative facile aux petits moteurs thermique.

Avec un poids de 7,7 kg, support compris (6,5 kg sans le support), le moteur hors-bord électrique ePropulsion est particulièrement léger et facile à manœuvrer. Facile à transporter, il s'installe et s'enlève facilement.

Avec son arbre moteur réglable (401 mm ; 362,5 mm ; 282,5 mm), le moteur eLite offre une flexibilité optimale pour une utilisation sur tous les plans d'eau et avec n'importe quelle forme de coque.

Ne se contentant pas d'être très léger, ce moteur est également compact (280 x 80 x 890 mm) et permet d'économiser au maximum l'espace à bord.

Mélangant parfaitement efficacité et mobilité, il représente une nouvelle ère en matière de propulsion marine propre, silencieuse et respectueuse de l'environnement.



	Demi-puissance 250 w	Pleine puissance 500 w	Mode Sport 750 W
Vitesse (km/h, mph)	6/3.7	7.5/4.7	8.3/5.2
Temps d'utilisation	1h30	0h45	
Distance (km/ miles)	9/5.6	5.6/3.5	

REF. **0225289** Moteur électrique E-Lite

REF. **0225290** Chargeur pour E-Lite

REF. **0225291** Chargeur 12V pour E-lite

REF. **0225292** Chargeur solaire pour E-lite



► MOTEUR SPIRIT 1.0 PLUS EPROPULSION

Grâce à sa conception innovante, le Spirit 1.0 Plus est puissant et fiable. Son moteur de 1 Kw délivre une puissance équivalente à un moteur thermique de 3 CV. Conçu sans réducteur, le Spirit 1.0 Plus ne nécessite aucune maintenance.

Ses performances impressionnantes font du Spirit 1.0 Plus un moteur hors-bord d'une grande polyvalence. Il convient ainsi à tous les types d'environnements, en eau douce comme en eau salée.

Son efficacité énergétique élevée, sa conception d'hélice et sa batterie de grande capacité permettent de parcourir plus de 28 km en vitesse économique, et plus de 100 km en vitesse lente.

Avec ses 24 cellules de batterie Li-Po et son système de gestion de batterie BMS (Battery Management System), la batterie du Spirit 1.0 de 1276 Wh est conçue pour une parfaite dissipation

de la chaleur et assure ainsi une pleine puissance pendant plus d'une heure.

De plus, grâce à sa conception flottante, la batterie Spirit est insubmersible, éliminant ainsi totalement vos préoccupations à ce sujet. Elle répond à la norme de protection IP67 et fonctionne dans toutes les conditions. Légère et compacte, elle pèse à peine 8,7 kg, ce qui la rend aisément transportable.

Compact et léger, le Spirit 1.0 Plus s'installe et se désinstalle très facilement. Avec sa barre franche pliable, il se transporte aisément et se range rapidement dans les sacs de transports Spirit, protections parfaites lors de vos déplacements.

Léger, pratique, maniable, écologique et silencieux, le Spirit 1.0 Plus est le moteur parfait pour vos loisirs nautiques.

REF. **0225293** Spirit + arbre court

REF. **0225294** Spirit + arbre long

► MOTEUR SPIRIT 1.0 EVO EPROPULSION

Le Spirit 1.0 Evo est doté en plus d'une fonction de production hydroélectrique lorsque l'hélice tourne entre 3 et 10 nœuds (moteur hors tension) qui permet de recharger la batterie lorsque vous naviguez à la voile.

Le Spirit 1.0 S Evo est ainsi le tout premier moteur hors-bord électrique à batterie intégrée à bénéficier de ce système et offre ainsi une navigation longue, confortable et économique !

REF. **0225295**

Spirit Evo Arbre long



REF. **0225296** Batterie pour Spirit



REF. **0225297** Hélice pour Spirit

REF. **0225298** Anode pour Spirit

REF. **0225299** Anode pour Spirit



REF. **0225300** Kit sac de transport Spirit

REF. **0225301** Battetie Spirit

REF. **0225302** Clef magnétique

**NEW**RÉF. **0223547** Sac de transportRÉF. **0223555** Dame de nage
RÉF. **0223556** Dame de nage amovibleRÉF. **0223553** FlotteurRÉF. **0223548** Hélice
RÉF. **0223549** TuyèreRÉF. **0223552** AntivolRÉF. **0223551** Chargeur 12 V
RÉF. **0223550** Chargeur 220 v**► MOTEUR ÉLECTRIQUE TEMO 450**

Responsable, universelle et légère, la solution de propulsion TEMO-450 prend soin des plaisanciers comme de l'environnement.

Pensé pour s'adapter à tous les profils et toutes les pratiques, TEMO-450 vous permet de réaliser vos transferts en annexes, vos manoeuvres de port et de mouillage sans vous encombrer le corps ou l'esprit !

RÉF. **0223546**RÉF. **0223554** Clé magnétique**► MOTEUR ÉLECTRIQUE TEMO 1000**

TEMO-1000 est un moteur électrique pensé pour une installation rapide et une praticité inégalée. Sa chaise rotative révolutionnaire permet d'installer votre moteur à bord de votre embarcation.

Avec sa batterie amovible de 5 kg le TEMO-1000 pèse 15 kg et reste facilement transportable d'un seul bloc, sans faire plusieurs aller/retours.

Ultra ergonomique avec sa poignée rétractable, son design fin et épuré, il propulsera facilement une annexe avec 6 personnes à son bord, ou un voilier d'1,5 tonne.

0224567 TEMO 1000 + boîte accessoires (clé magnétique, chargeur 220V, support moteur)

- 0224568** Batterie de recharge 940Wh
- 0224569** Sac de transport
- 0224570** Chargeur 12V
- 0224571** Chargeur 200V de recharge (TEMO 1000)
- 0224572** Hélice de recharge
- 0224573** Clef magnétique de recharge

Pour consultez les prix flashez le
 Qr-code ou www.bigship.fr avec
 la référence



SUZUKI



Bigship vous propose une large gamme de moteur Suzuki 4 tps de 2.5 cv à 9.9 cv
 pour motoriser votre bateau ou votre annexe.

Modèle	Référence	Type	Poids	Nb de cyl.	Cylindre	Alimenta- tion	Capacité réservoir	Capa- cité huile	Puis- sance	Démarrreur	Arbre	Longueur arbre
DF 2.5 cv S	0161266BS	4 tps	13.5 kg	1	68 cm ³	Carbur.	1 l	0.3 l	1,8 kw	Manuel	court	381 mm
DF 2.5 cv L	0161267BS	4 tps	14 kg	1	68 cm ³	Carbur.	1 l	0.3 l	1,8 kw	Manuel	Long	508 mm
DF 4 cv S	0094690BS	4 tps	23.5 kg	1	138 cm ³	Carbur.	1 l	0.7 l	2.9 Kw	Manuel	Court	381 mm
DF 4 cv L	0144240BS	4 tps	24.5 kg	1	138 cm ³	Carbur.	1l	0.7 l	2.9 Kw	Manuel	Long	508 mm
DF 5 cv S	0161268BS	4 tps	23.5 kg	1	138 cm ³	Carbur.	1 l	0.7 l	2.9 kw	Manuel	Court	381 mm
DF 5 cv L	0161269BS	4 tps	24.5 kg	1	138 cm ³	Carbur.	1l	0.7 l	2.9 kw	Manuel	Long	508 mm
DF 6 cv S	0161270BS	4 tps	23.5 kg	1	138 cm ³	Carbur.	1l	0.7 l	2.9 kw	Manuel	Court	381 mm
DF 6 cv L	0161271BS	4 tps	24.5 kg	1	138 cm ³	Carbur.	1l	0.7 l	2.9 kw	Manuel	Long	508 mm
DF 9.9 cv S	0161272BS	4 tps	39.5 kg	2	208 cm ³	Carbur.	Nourrice 12 l	0.8 l	7.3 kw	Manuel/ Electrique	court	381 mm
DF 9.9 cv L	0161273BS	4 tps	42 kg	2	208 cm ³	Carbur.	Nourrice 12 l	0.8 l	7.3 kw	Manuel/ Electrique	Long	508 mm



⊕ **PACK NOURRICE**

RÉF. **0161274BS 4-5-6 CV**

RÉF. **0161275BS 9,9 CV**



► KIT ENTRETIEN POUR MOTEUR SUZUKI DF 4-5-6 CV

Comprend :

- Filtre à essence
- Anodes
- Bougie
- Turbine
- Corps de pompe à eau
- Joints embase et pompe
- Goupille

RÉF. **0054366BS**



► KIT ENTRETIEN POUR MOTEUR SUZUKI DF 2-2,5 CV

Comprend :

- Filtre à essence
- Anodes
- Bougie
- Turbine
- Corps de pompe à eau
- Joints embase et pompe
- Goupille

RÉF. **0054365BS**



► KIT ENTRETIEN POUR MOTEUR SUZUKI DF 8-9,9 CV

Comprend :

- Filtre à essence
- Filtre à huile
- Anodes
- Bougie
- Turbine
- Corps de pompe à eau
- Joints embase et pompe
- Goupille

RÉF. **0054364BS**



MOTEUR ÉLECTRIQUE HORS-BORD MULTIFONCTIONS POD600



Le Kahe Pod 600 est le premier moteur électrique hors-bord multifonctions permettant à la fois de pousser un bateau et de se transformer en scooter sous-marin ou assistance pour kayak ou sup. Vous pourrez par exemple naviguer avec votre annexe équipée du KAHE POD 600 jusqu'à votre bateau puis profiter de votre moteur électrique pour vos activités en journée : excursion en kayak, session de snorkelling à la découverte des fonds marins, balade en stand-up paddle, partie de pêche...

Le moteur électrique est très simple d'utilisation, il s'installe en un geste sur la barre franche du bateau ou de l'annexe. La commande du moteur se fait grâce à la télécommande à placer au poignet (marche avant 3 vitesses / marche arrière) . Il se fixe en quelques secondes à un kayak ou un stand up paddle grâce aux interfaces disponibles. Le KAHE POD 600 peut être rechargé sur 220V (chargeur fourni), ou en 12V, 24V ou via panneaux solaires (chargeurs spécifiques).

Utilisation sur annexe type zodiac avec 4 personnes à bord proche de la puissance maxi (en gardant une réserve de puissance si besoin) : 1 heure

Utilisation en mode scooter sous-marin (vitesse d'environ 4 à 7 km/h) : 2 à 3 heures

Utilisation sur embarcation de type kayak ou stand-up paddle : jusque 6 heures d'autonomie (plus de 30 km de distance au moteur)

REF. **0223967**
REF. **0224574** Barre franche



► **SIÈGE**
Siège en polyéthylène blanc.
Dim. : 51 x 50 x 42 cm.
Poids : 3,1 kg.
REF. **1502290BS**



► **SIÈGE PILOTE FISHERMAN**
Longueur : 48 cm
Largueur : 51 cm
Hauteur : 41 cm
REF. **0222472**



► **HOUSSE DE SIÈGE NV ÉQUIPEMENT**
0223778 620 x 615 mm
0223879 620 x 820 mm



+ **COUSSIN POUR SIÈGE**
Assise + dossier en skaï blanc.
REF. **1502291BS** L'ensemble



► **SIÈGE PILOTE CAPTAIN PIVOTANT**
Siège en polyéthylène blanc, coussin en skaï blanc, support télescopique et pivotant sur 360°. Réalisé en alliage léger anodisé et base émaillée.
REF. **1506271BS** L'ensemble



+ **HOUSSE SIÈGE**
Toile grise.
REF. **1502293BS**



+ **REPOSE PIED**
Pour tube Ø 90 mm.
REF. **1502298BS**



+ **PIED TÉLESCOPIQUE**
Télescopique et pivotant sur 360°. H 400/600 mm Ø base 240 mm.
REF. **1502208BS**



+ **RAIL COULISSANT SIÈGE PILOTE**
En aluminium anodisé. Permet d'avancer ou de reculer le siège. Dim. 22 x 39 cm.
REF. **1502209BS**

Pour consultez les prix flashez le
 QR-code ou www.bigship.fr avec
 la référence



HOUSSE BATEAU ET ANNEXE COVY LINE ▶ ANNEXE

RÉF. **0161757BS** 160-240 cm

RÉF. **0161758BS** 240-300 cm

RÉF. **0161759BS** 300-360 cm

BATEAU / PNEUMATIQUE

RÉF. **0161760BS** 427-488 cm / 360-440 cm

RÉF. **0161761BS** 488-564 cm / 440-490 cm

RÉF. **0161762BS** 518-579 cm / 490-520 cm

RÉF. **0161763BS** 550-610 cm / 520-550 cm

RÉF. **0161764BS** 580-650 cm / 550-590 cm

RÉF. **0161765BS** 630-710 cm / 590-640 cm

RÉF. **0222254 BS** 700-780 cm / 640-700 cm

Cette housse est idéale pour couvrir et protéger votre bateau ou annexe contre la pluie, la poussière ou le soleil. Elle est équipée d'un tissu en polyester 300D micro-aéré pour éviter la moisissure. Equipée avec des anneaux et une corde élastique pour un bon maintien.

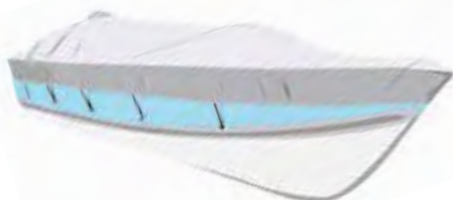

FAVORI

NEW

HOUSSE DE CONSOLE COVY LINE

Housse fabriquée en polyester imperméable durable est équipé de double couture et bord inférieur élastiqué pour une meilleure adhérence.

Offre une excellente protection UV grâce à sa couleur argentée qui reflète les rayons du soleil et réduit les risques de dommages causés par les intempéries aux instruments de navigation montés sur la console des coques open.

Tissu polyester 210D. Oxford

Épaisseur du tissu 0,15 mm.

Épaisseur 120 gr./mt2.



Référence	Dimension A	Dimension B	Dimension C	Dimension D
0224488	90 cm	65 cm	75 cm	85 cm
0224489	120 cm	105 cm	70 cm	65 cm
0224490	140 cm	100 cm	90 cm	70 cm

HAMPE TÉLÉSCOPIQUE AVEC AÉRATEURS

TOP



▶ AÉRATEUR D'HIVERNAGE BOAT VENT 3

Cet aérateur d'hivernage permet une bonne ventilation de l'habitacle lorsque le bateau est sous bâche. Conçu dans un matériau de haute qualité résistant aux UV, ce produit empêche également le développement de moisissures.

RÉF. **0057404BS**



▶ HAMPE TÉLÉSCOPIQUE POUR BÂCHE D'HIVERNAGE AVEC SUPPORT 1M50

Cette hampe télescopique fabriquée en aluminium anodisé support jusqu'à 75 kg de charge. Elle peut être adaptée sur l'aérateur d'hivernage Boat vent 3 REF 0057404 (vendu à côté) et dispose aussi d'une platine.

RÉF. **0057423BS** 87/150 cm

▶ HAMPE TÉLÉSCOPIQUE SOUTIEN DE BÂCHE

Cette hampe télescopique permet d'éviter les poches d'eau retenue sur votre taud.

RÉF. **1506062BS** 60/100 cm

RÉF. **1506063BS** 90 / 150 cm



▶ ATTACHE À CLIQUET

Ce cordon réglable d'une longueur de 2 m va vous permettre de tendre de manière très simple votre taud d'hivernage. Equipé de deux crochets en inox, il résiste à une charge de 68 kg.

RÉF. **0057424BS**



► TREUIL MANUEL

Axe, pignon et couronne en acier bichromaté haute résistance. Possède un cliquet 2 ou 3 positions avec ressort en acier. Manivelle avec poignée tournante moulée ergonomique.



- RÉF. 1503003BS Charge max 470 kg
- RÉF. 1503004BS Charge max 596 kg
- RÉF. 1503005BS Charge max 723 kg
- RÉF. 1503087BS Charge max 900 kg

► TREUIL AUTO FREINÉ GOLIATH

Le treuil manuel est un organe de sécurité qui obéit à des règles techniques strictes de conception. Ce treuil auto-freiné Goliath à sangle vous permettra de mettre ou de sortir votre bateau de l'eau en toute sécurité. L'auto-freinage évite que le poids du bateau provoque le déroulement non-contrôlé du câble, évitant ainsi de nombreux accidents. Comporte un carter «cache denture».



- 1 RÉF. 1503041BS Charge max 485 kg
- 1 RÉF. 1503042BS Charge max 650 kg
- 1 RÉF. 1503043BS Charge max 860 kg
- 1 RÉF. 1503044BS Charge max 1200 kg

► TREUIL AUTO FREINÉ GOLIATH 400KG AVEC SANGLE

- 2 RÉF. 0213229BS Charge max 400 kg-sangle 4,6m

ACCESSOIRES TREUILS

⊕ ACCESSOIRE TREUIL MANUEL - SANGLE DE TRACTION

Sangle avec crochet plat de sécurité. S'adapte et se fixe sur tous les modèles de treuils. Charge de rupture 1500 Kg. Sangle 47 mm



- RÉF. 1503040BS 4,5 m
- RÉF. 1503049BS 6 m
- RÉF. 1503048BS 7,50 m



⊕ KIT DE VIS POUR FIXER UNE SANGLE

Permet la fixation d'une sangle sur un treuil Goliath

- RÉF. 1501943BS

ACCESSOIRES TREUILS GOLIATH



⊕ PLATINE D'ADAPTATION

Permet de fixer le treuil Goliath sur votre remorque

- RÉF. 1501994BS



⊕ MANIVELLE POUR TREUIL GOLIATH TS

- RÉF. 1501992BS 250 mm
- RÉF. 1501993BS 290 mm



⊕ CÂBLE ACIER AVEC CROCHET

- RÉF. 1501951BS 4 mm - 10 m
- RÉF. 1501952BS 5 mm - 10 m
- RÉF. 1501953BS 6 mm - 10 m
- RÉF. 1501954BS 8 mm - 10 m



TOP



TREUIL AUTO FREINÉ À SANGLE GOLIATH TS

Conçu pour des opérations de remorques. Maintien du bateau en position lors des opérations. Permet à l'utilisateur d'intervenir avec une sécurité optimale. Réduit les efforts de l'utilisateur lors d'une mise à l'eau. Effort limité sur la manivelle (5 à 7 kg) pour le halage. Rembobinage rapide de la sangle. Manivelle amovible permettant le positionnement sur plusieurs axes (vitesses). Une sangle de haute qualité plus agréable à utiliser. Guide sangle et capot de protection pour une plus grande sécurité.

- RÉF. 1501269BS Modèle TS700 - 700 kg
- RÉF. 1501268BS Modèle TS800 - 800 kg
- RÉF. 1501267BS Modèle TS900 - 900 kg
- RÉF. 1501266BS Modèle TS1200 - 1200 kg
- RÉF. 1501265BS Modèle TS1600 - 1600 kg





NEW

Conseil Technique

Un treuil doit être choisi en partie en fonction du poids du bateau. Il est alors conseillé de choisir une capacité correspondante à 1,5 fois le poids du bateau. En effet, il est important de savoir que la capacité maximale annoncée pour un treuil correspond à la capacité sur la première couche de corde enroulée sur le tambour. Chaque couche enlève environ 12% d'efficacité de traction. Pour une sécurité totale, l'idéal sera de prendre le double du poids du bateau.

► TREUIL ÉLECTRIQUE 12V

Treuil équipé d'un cordage synthétique
 Livré avec télécommande filaire et deux télécommandes sans fil d'une portée de 8 M
 Câbles d'alimentation pour batterie avec connecteur rapide (3 m de câble du boîtier de commande à la batterie)
 Vendu avec Platine de fixation pour potence de remorque, écubier en aluminium et housse de protection.

1 RÉF 0224575 1.6 T

2 RÉF 0224576 3 T



► COFFRE ALUMINIUM

Ce coffre en aluminium strié vous permettra de stocker toute sorte de matériel. A titre d'exemple, il vous sera idéal pour stocker la batterie de votre treuil électrique.

RÉF 0224578 20 L 400 x 250 x 230 mm

RÉF 0224577 45 L 600 x 300 x 270 mm



► TREUIL ÉLECTRIQUE WARN DC 2000 12 V

Treuil électrique d'une capacité de 907 KG. Livré avec platine de fixation, guide câble écubier, câble acier de 10.6 m avec crochet, télécommande filaire 10 m

RÉF. 1501287

► TREUIL ÉLECTRIQUE WARN DC 5000 12 V

Treuil électrique d'une capacité de 2268 KG. Livré avec platine de fixation, guide câble écubier, câble acier de 18 m avec crochet, télécommande filaire 10 m

RÉF. 1501289



► TREUIL WARN VRX 25SR 12 V

Treuil électrique d'une capacité de 1134 KG. Livré avec platine de fixation, guide câble écubier, câble Synthétique de 15 m avec crochet, radiocommande et commutateur filaire déporté

RÉF. 0223265

► TREUIL WARN VRX 45SR 12 V

Treuil électrique d'une capacité de 2041 KG. Livré avec platine de fixation, guide câble écubier, câble Synthétique de 15 m avec crochet, radiocommande et commutateur filaire déporté

RÉF. 0223266

TOP



TÉLÉCOMMANDE SANS FIL POUR TREUIL WARN

Radio commande sans fil avec une portée jusqu'à 15 m. Comprend un récepteur à brancher directement sur la prise et un émetteur. Non compatible avec les treuils VR EVO.

RÉF. 0047473



TOP



KIT D'ÉCLAIRAGE LED SANS FIL

Ce kit de feux sans fil vous permettra d'éclairer votre remorque en quelques secondes. Doté d'un émetteur qui se connecte directement à la prise du véhicule et de deux feux arrière magnétiques qui communiquent en wifi. Se rechargent en 4 h et bénéficient d'une autonomie d'éclairage de 10 h. (20 h en veille) 4 fonctions : Stop / Position / Clignotant / éclairage de plaque - Distance maximale de transmission : 20m - ECE Reg 10, Homologation Européenne, CE RoHS - Indice IP: IP65 -

REF. 0070144BS Batterie : 3.7V, 2000mAh lithium



SANGLE À CLIQUET

Charge de rupture : 700 daN
Tension d'utilisation : 350 daN.

1 REF. 1503016BS 25 mm x 5 m

1 REF. 1503017BS 25 mm x 7 m

Charge de rupture : 1200 daN
Tension d'utilisation : 600 daN.

2 REF. 1503068BS 35 mm x 7 m



Sangles traitées anti UV et anticorrosion.
Sans crochet.

REF. 1501939BS 5



SANGLE À BOUCLE ÉLASTIQUE

1 REF. 1503088BS 25 mm lot de 2 - L2,2M

2 REF. 1503065BS 25mm lot de 2 - L2,5M

FAVORI

SANGLES INOX



SANGLE À CLIQUET INOX

Charge de rupture : 700 daN
Tension d'utilisation : 350 daN.

1 REF. 1503067BS 25 mm x 7 m

Charge de rupture : 1200 daN
Tension d'utilisation : 600 daN.

2 REF. 1503064BS 35 mm x 10 m



SANGLE INOX À BOUCLE

REF. 0222046 BS25 mm x 3 m



SANGLE À CLIQUET INOX

Charge de rupture : 1200 daN
Tension d'utilisation : 600 daN.

REF. 1501264BS 35 mm x 7 m



SANGLE RETRACTABLE



Un système rétracte automatiquement la sangle, celle-ci est facile à ranger après utilisation. Poignée ergonomique sur le pare-chocs, assure une utilisation plus pratique et plus sûre. Des crochets en S avec acier revêtu permettent de tendre la sangle sans provoquer d'égratignures sur les surfaces peintes.

REF. 1501937BS 25 mm x 2,40 m



SANGLE À CLIQUET EN 2 PARTIES

Charge de rupture : 1200 daN.
Tension d'utilisation : 600 daN.

REF. 1503071BS 35 mm x 7 m

Charge de rupture : 4400 daN.
Tension d'utilisation : 1200 daN.

REF. 1503072BS 50 mm x 10 m

Pour consultez les prix flashez le
 Qr-code ou www.bigship.fr avec
 la référence



► **CÂBLE POUR REMORQUE 7 FILS**

Idéal pour refaire le faisceau de remorque.

RÉF. 1501995BS **le mètre**



► **FEU ARRIÈRE
 4 POSITIONS
 POUR REMORQUE**



RÉF. 1501227BS

► **FEU REMORQUE LED**

Dimensions : 244 x 148mm

RÉF. 0060352BS **Gauche**

RÉF. 0060353BS **Droit**



► **FEUX ARRIÈRE LED
 4 POSITIONS**

Dimensions : 244 x 148mm

RÉF. 0068501BS

► **FEUX DE GABARIT
 BICOLORE**



RÉF. 1501948BS **SP 115 - 71 x 61 x 37 mm**

RÉF. 1501949BS **SPL07 - 122 x 42 x 37 mm**



► **FEUX DE
 REMORQUE
 AIMANTÉS**

Idéal pour les remorques
 de bateaux, s'installe en
 un tour de main, évite tout risque de contact
 avec l'eau.

RÉF. 1503045BS



► **FEUX ARRIÈRES**

Feu, stop, clignotant,
 éclairage plaque, et recul.
 Dim. 188 x 100 x 55 mm.

RÉF. 1501947BS **Gauche**

RÉF. 1501945BS **Droit avec recul**



► **RAMPE DE SIGNALISATION REMORQUE**

Plaque arrière de signalisation, avec éclairage, feu de brouillard et triangle réfléchissant. Avec fiche 7 plots. En tôle galvanisée.

RÉF. 1501931BS **5m de câble**

RÉF. 1501229BS **7m de câble**



► **RAMPE DE SIGNALISATION REMORQUE LED**

Rampe d'éclairage complète à LED. Livré avec 5 mètres de câble

RÉF. 1501930BS



► **PROLONGATEUR REMORQUE**

Prolongateur de câble de remorque pour prise 7 plots.

1 RÉF. 0060354BS **Mâle / Femelle 5 m**

2 RÉF. 1501315BS **Mâle / Mâle 8 m**



► **CALE POUR REMORQUE**

Vendue par paire

RÉF. 0064137BS



▶ ROUES JOCKEY

- 1 RÉF. **0064138BS** Sompact 35 mm - 75 kg
RÉF. **1501971BS** Compact 42 mm - 100 kg
- 2 RÉF. **1501972BS** Compact 48 mm - 150 kg
- 3 RÉF. **1501974BS** Jockey plus 60 mm - 400 kg

NEW

ANTIVOL VENUS DE ROUE



Fermeture par barillet. Livré avec 2 clés. Se fixe par serrage de chaque côté de la roue
RÉF. **0223621BS**



▶ ANTIVOL UNIVERSEL

Antivol de crochet d'attache universel protégeant l'attelage de toute tentative d'enlèvement. Empêche l'accroche à tout véhicule grâce à la boule se positionnant à la place de la boule d'attelage et au système de cadenas.

RÉF. **1501997BS**



▶ TÊTE D'ATTELAGE

Avec possibilité de verrouillage avec serrure optionnelle. PTAC maxi 750 kg.

RÉF. **1501968BS** 50 mm

RÉF. **1501969BS** 60 mm

RÉF. **1501950BS** Serrure



▶ ANTIVOL COIFFANT POUR REMORQUE AVEC CADENAS

- Antivol pour remorque facile à utiliser
- À fixer sur remorque attelée ou en stationnement
- Matériau : acier zingué
- Livré avec un cadenas et 2 clés pour encore plus de sécurité

RÉF. **1501932BS**



▶ KIT TÊTE D'ATTELAGE

Pour remorque freinée jusqu'à 3000 Kg PTAC, avec témoin de verrouillage en acier.

RÉF. **1501966BS**



▶ SUPPORT MOTEUR HORS BORD

Permet le maintien du moteur relevé durant le transport lorsque le bateau est sur remorque.
- Réglable de 50 à 80 cm
- Livré avec tendeur de sécurité
- Pour moteurs jusqu'à 150 cv

RÉF. **0161032BS**



▶ ROUE DE RECHANGE

RÉF. **1501083BS** 200 mm alésage 20

▶ COLLIER POUR ROUE JOCKEY

RÉF. **0064139BS** Collier pour roue 36 mm

RÉF. **1501979BS** Collier pour roue 42 mm

RÉF. **1501980BS** Collier pour roue 48 mm

RÉF. **0068506BS** Collier pour roue 60 mm



▶ AXE DE DIABOLO

RÉF. **1501313BS** Ø21 x 170 mm creux

RÉF. **1501314BS** Ø20 x 370 mm plein

RÉF. **1503074BS** Ø20 x 250 mm creux

RÉF. **1503073BS** Ø16 x 250 mm plein



▶ RONDELLE FREIN POUR AXE

RÉF. **1501308BS** Ø16 mm

RÉF. **1501309BS** Ø20 mm

RÉF. **0062237BS** Ø16 mm par 4

RÉF. **0062238BS** Ø20 mm par 4

▶ GOUPILLE BETA INOX

RÉF. **1501927BS** Ø2 mm les 4

RÉF. **1501926BS** Ø2.5 mm les 3

RÉF. **1501925BS** Ø3 mm les 2

RÉF. **1503075BS** Ø4 mm

RÉF. **1501924BS** Ø5 mm





▶ GALETS DE REMORQUE

Alésage 22mm.

1 RÉF. 1503058BS Ø75 x 75 mm

2 RÉF. 1503059BS Ø120 x 75 mm

Galet de centrage Ø115 - 90 x 80 mm alésage 22 mm

3 RÉF. 1501295BS



▶ BRIDE HAUTE

Fil Ø9 mm, filetées M10 sur 25mm.
 Livrée avec écrous autofreinés. Finition bichromatée.

RÉF. 1501303BS 30 x 50 mm RÉF. 1501304BS 30 x 60 mm

RÉF. 1501305BS 40 x 80 mm

RÉF. 1501306BS 50 x 100 mm RÉF. 1501307BS 60 x 80 mm



▶ BRIDE TUBE CARRE

Fil Ø9 mm, filetée M10 sur 25 mm.
 Livrée avec écrous autofreinés. Finition bichromatée.

RÉF. 1501298BS 30 x 30 mm

RÉF. 1501299BS 40 x 40 mm

RÉF. 1501300BS 50 x 50 mm

RÉF. 1501301BS 60 x 60 mm

RÉF. 1501302BS 80 x 80 mm

RÉF. 1501297BS 100 x 100 mm



▶ PLAQUE POUR BRIDE 2 TROUS

RÉF. 0162136BS 30 mm

RÉF. 0162135BS 40 mm

RÉF. 0162137BS 50 mm

RÉF. 0162138BS 60 mm

RÉF. 0162139BS 80 mm

RÉF. 0162140BS 100 mm



▶ GALETS SUR BALANCIER

Ensemble de 2 galets Ø75 x 75 mm balancier pour chandelle 30x30mm

1 RÉF. 1503033BS Ensemble de 2 galets Ø120 x 75 mm balancier pour chandelle 40x40mm

2 RÉF. 1503034BS

Ensemble de 4 galets Ø120 x 75 mm balancier pour chandelle 40x40mm

3 RÉF. 1503035BS



▶ DIABOLO

Alésage 22mm.

1 RÉF. 1503052BS 130 x Ø 70-44 mm

2 RÉF. 1503053BS 200 x Ø 75-50 mm

3 RÉF. 1503021BS 200 x Ø 70-60 mm

4 RÉF. 1503057BS 200 x Ø 85-60 mm

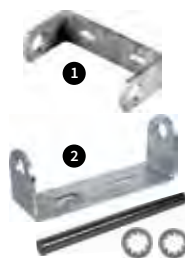

▶ SUPPORT EN U POUR DIABOLO

Alésage 22mm, livré avec axe et rondelles.

1 RÉF. 1501293BS 130 mm

2 RÉF. 1501294BS 200 mm



▶ PATIN DE REMORQUE

RÉF. 1503006BS Patin 130 x 100 x 36 mm

RÉF. 1501296BS Patin 300 x 100 x 36 mm



▶ SUPPORT D'ÉTRAVE

RÉF. 1503202BS Noir larg. 75 mm

ACCASTILLAGE



NEW

Sac à bouts
Réf. 0223882



P. 292



Chaise de mat
Réf. 0224232



P. 313

NEW



NEW



P. 315

Protection de barre à roue
Réf. 0223867

**Laurent
BIGSHIP Port-la-Forêt**

Conseil Technique

Les poulies sans billes sont les plus simples du marché. Elles supportent de fortes charges de travail et offrent un coefficient de friction élevé. Le réa tourne sur un axe.

Les principaux éléments d'une poulie sont :

Le réa : partie mobile sur laquelle passe le cordage.

Le ringot : axe fixe sur lequel vient se fixer le bout, le point de départ du palan.

Le coinqueur : le coinqueur permet de bloquer le cordage en sortie de poulie.

Poulie simple : poulie de base, elle est constituée d'un simple réa.

Poulie plat pont : elle permet d'être fixée au pont et est souvent utilisée pour les écoutes de voiles d'avant.

Poulie double, triple : elle n'est utilisée que pour les palans, elle se trouve à l'autre bout de la poulie coinqueur.

Poulie Violon : elle permet de passer en bout en double (extérieur plus intérieur) avec un deuxième réa plus petit et est utilisée pour un palan, dans le cockpit.

Poulie à ringot : elle permet de frapper un point fixe et peut être utilisée pour les palans.

Poulie avec coinqueur : elle permet de coincer le bout et est, elle aussi, utilisée pour un palan et permet de bloquer le réglage.



► **POULIE HARKEN ELEMENT**

Elle allie un système de roulement éprouvé à la résistance de l'aluminium forgé, dont l'usinage garantit une parfaite protection du réa en résine de nylon renforcée par fibres. D'apparence contemporaine, elle est à la fois solide, performante et économique.

La poulie Element accepte les cordages de 8 à 16 mm de diamètre.

Elle se décline en versions simples, doubles, triples, violons et plat pont, en 45, 60 et 80 mm.











	Modèle	Ø Réa	Ø Cordage	Rupture	Référence
1	Poulie simple	45 mm	12 mm	1400 kg	0055194
		60 mm	14 mm	2200 kg	0055208
		80 mm	16 mm	4400kg	0055225
2	Poulie double	45 mm	12 mm	1750 kg	0055202
		60 mm	14 mm	2750 kg	0055217
		80 mm	16 mm	5500 kg	0055231
3	Poulie plat pont	45 mm	12 mm	1400 kg	0055201
		60 mm	14 mm	2200 kg	0055215
		80 mm	16 mm	4400kg	0055229
4	Poulie simple plat-pont à bloqueur tribord	60 mm	14 mm	2200 kg	0055216
		80 mm	16 mm	2200 kg	0055230
5	Poulie simple plat-pont à bloqueur babord	60 mm	14 mm	2200 kg	0055224
		80 mm	16 mm	2200 kg	0055234
6	Poulie simple à ringot	45 mm	12 mm	1400 kg	0055195
		60 mm	14 mm	2200 kg	0055209
		80 mm	16 mm	4400 kg	0055226
7	Poulie violon	45 mm	8 mm	1400 kg	0055196
		60 mm	10 mm	2200 kg	0055210
		80 mm	14 mm	4400 kg	0055227
8	Poulie violon à ringot	45 mm	8 mm	1400 kg	0055197
		60 mm	10 mm	2200 kg	0055211
		80 mm	14 mm	4400 kg	0055228
9	Poulie violon à ringot et taquet coinqueur	45 mm	12 mm	1360 kg	0055198
		60 mm	14 mm	1360 kg	0055212





Large gamme de poulies avec ou sans billes
 Excellentes résistance et longévité - Très bon rapport qualité / prix

Modèle	Ø Réa	Ø cordage Max	Charge de travail (KG)	Charge de rupture (KG)	Réf sans Billes	Réf avec Billes	
Poulie Simple 	1	18 mm	4/6 mm	240	400	0402171	0402203
	1	25 mm	6/8 mm	320	600	0402177	0402209
	2	35 mm	8/9 mm	320	900	0402183	0402215
	2	45 mm	10 mm	400	900	0402193	0402225
	2	55 mm	12 mm	720	1500	0402258	0402268
Poulie Simple à Ringot 	2	70 mm	14 mm	1200	2700	0402278	0402289
	3	18 mm	4/6 mm	240	500	0402172	0402204
	3	25 mm	6/8 mm	320	600	0402178	0402210
	4	35 mm	8/9 mm	320	900	0402184	0402216
	4	45 mm	10 mm	400	900	0402194	0402226
Poulie double 	4	55 mm	12 mm	720	1500	0402259	0402269
	4	70 mm	14 mm	1200	2700	0402279	0402290
	5	18 mm	4/6 mm	320	700	0402173	0402205
	5	25 mm	6/8 mm	400	800	0402179	0402211
	6	35 mm	8/9 mm	480	900	0402189	0402221
Poulie double à ringot 	6	45 mm	10 mm	480	1000	0402195	0402227
	6	55 mm	12 mm	850	1500	0402261	0402271
	6	70 mm	14 mm	1440	2700	0402281	0402292
	7	18 mm	4/6 mm	320	700	0402174	0402206
	7	25 mm	6/8 mm	400	800	0402180	0402212
Poulie Triple 	8	35 mm	8/9 mm	480	900	0402190	0402222
	8	45 mm	10 mm	480	1000	0402196	0402227
	8	55 mm	12 mm	850	1500	0402262	0402272
	8	70 mm	14 mm	1440	2700	0402282	0402293
	9	18 mm	4/6 mm	480	900	0402175	0402207
Poulie Triple à ringot 	9	25 mm	6/8 mm	480	1000	0402181	0402213
	10	35 mm	8/9 mm	560	1000	0402191	0402223
	10	45 mm	10 mm	560	1000	0402197	0402229
	10	55 mm	12 mm	880	1500	0402263	0402273
	10	70 mm	14 mm	1600	2700	0402489	0402294
Poulie Triple à ringot et taquet 	11	18 mm	4/6 mm	480	900	-	0402208
	11	25 mm	6/8 mm	480	1000	-	0402214
	11	35 mm	8/9 mm	560	1000	0402192	0402224
	11	45 mm	10 mm	560	1000	0402198	0402230
	11	55 mm	12 mm	880	1500	0411347	0402276
Poulie Violon 	11	70 mm	14 mm	1600	2700	0411360	0402304
	12	35 mm	8/9 mm	200	1000	0402375	0411323
	12	45 mm	10 mm	360	1000	0402376	0402494
	12	55 mm	12 mm	480	1500	0402377	0402393
	12	70 mm	14 mm	480	2700	0402284	0402295
Poulie Violon à ringot	13	45 mm	10 mm	560	1000	0402199	0402231
	13	55 mm	12 mm	800	1500	0402264	0402274
	13	70 mm	14 mm	1440	2160	0402285	0402296
Poulie Violon à ringot et taquet	14	45 mm	10 mm	360	1000	0402200	0402232
	14	55 mm	12 mm	800	1500	0402265	0402275
	14	70 mm	14 mm	480	2700	0402286	0402297
Poulie Violon à ringot et taquet	15	35 mm	8/9 mm	320	900	0411325	0402083
	15	45 mm	10 mm	360	1000	0402202	0402234
	15	55 mm	12 mm	480	1500	0402267	0402277
	15	70 mm	14 mm	480	2700	0402288	0402299





► POU Lie SIMPLE À RINGOT

Ø Réa	Ø Cordage	Rupture	Référence
50 mm	12 mm	1400 kg	0404644BS
60 mm	14 mm	2200 kg	0404662BS
70 mm	16 mm	3000 kg	0404682BS
80 mm	16 mm	4000 kg	0404687BS



► POU Lie SIMPLE

Ø Réa	Ø Cordage	Rupture	Référence
1 16 mm	6 mm	140 kg	0404640BS
2 16 mm	6 mm	200 kg	0404641BS
3 20 mm	6 mm	140 kg	0404642BS
4 50 mm	12 mm	1400 kg	0404643BS
4 60 mm	14 mm	2200 kg	0404661BS
4 70 mm	16 mm	3000 kg	0404681BS
4 80 mm	16 mm	4000 kg	0404686BS



► POU Lie DOUBLE À RINGOT

Ø Réa	Ø Cordage	Rupture	Référence
50 mm	12 mm	1400 kg	0404648BS
60 mm	14 mm	2200 kg	0404666BS
80 mm	16 mm	4000 kg	0404689BS



► POU Lie DOUBLE

Ø Réa	Ø Cordage	Rupture	Référence
50 mm	12 mm	1400 kg	0404647BS
60 mm	14 mm	2200 kg	0404665BS
70 mm	16 mm	3000 kg	0404683BS
80 mm	16 mm	4000 kg	0404688BS



► POU Lie TRIPLE À RINGOT

Ø Réa	Ø Cordage	Rupture	Référence
50 mm	12 mm	1400 kg	0404650BS
60 mm	14 mm	2200 kg	0404668BS
80 mm	16 mm	4000 kg	0404691BS



► POU Lie TRIPLE

Ø Réa	Ø Cordage	Rupture	Référence
50 mm	12 mm	1400 kg	0404649BS
60 mm	14 mm	2200 kg	0404667BS
80 mm	16 mm	4000 kg	0404690BS



► POU Lie SIMPLE À RINGOT/TAQUET

Ø Réa	Ø Cordage	Rupture	Référence
50 mm	12 mm	1400 kg	0404646BS
60 mm	14 mm	2200 kg	0404664BS



► POU Lie SIMPLE/TAQUET

Ø Réa	Ø Cordage	Rupture	Référence
50 mm	12 mm	1400 kg	0404645BS
60 mm	14 mm	2200 kg	0404663BS



► POU Lie TRIPLE À RINGOT/TAQUET

Ø Réa	Ø Cordage	Rupture	Référence
50 mm	12 mm	1400 kg	0404652BS
60 mm	14 mm	2200 kg	0404670BS



► POU Lie TRIPLE/TAQUET

Ø Réa	Ø Cordage	Rupture	Référence
50 mm	12 mm	1400 kg	0404651BS
60 mm	14 mm	2200 kg	0404669BS



► POU Lie VIOLON À RINGOT

Ø Réa	Ø Cordage	Rupture	Référence
50 mm	12 mm	1400 kg	0404654BS
60 mm	14 mm	2200 kg	0404672BS
70 mm	16 mm	3000 kg	0404685BS
80 mm	16 mm	4000 kg	0404693BS



► POU Lie VIOLON

Ø Réa	Ø Cordage	Rupture	Référence
50 mm	12 mm	1400 kg	0404653BS
60 mm	14 mm	2200 kg	0404671BS
70 mm	16 mm	3000 kg	0404684BS
80 mm	16 mm	4000 kg	0404692BS



► POU Lie VIOLON À RINGOT/TAQUET

Ø Réa	Ø Cordage	Rupture	Référence
50 mm	12 mm	1400 kg	0404656BS
60 mm	14 mm	2200 kg	0404674BS



► POU Lie VIOLON/TAQUET

Ø Réa	Ø Cordage	Rupture	Référence
50 mm	12 mm	1400 kg	0404655BS
60 mm	14 mm	2200 kg	0404673BS





► **POULIE À BILLES SIMPLE**

Ø Réa	Ø Cordage max	Rupture	Référence
1 20 mm	6 mm	300 kg	0404595BS
2 30 mm	8 mm	400 kg	0404606BS
3 30 mm	8 mm	400 kg	0404617BS
2 40 mm	10 mm	500 kg	0404620BS

► **POULIE À BILLES SIMPLE À RINGOT**

4 20 mm	6 mm	300 kg	0404596BS
4 30 mm	8 mm	400 kg	0404608BS
4 40 mm	10 mm	500 kg	0404622BS

► **POULIE À BILLES SIMPLE/TAQUET**

40 mm	10 mm	500 kg	0404623BS
-------	-------	--------	------------------

► **POULIE À BILLES SIMPLE À RINGOT/TAQUET**

40 mm	10 mm	500 kg	0404624BS
-------	-------	--------	------------------

► **POULIE À BILLES TRIPLE/TAQUET**

Ø Réa	Ø Cordage max	Rupture	Référence
1 20 mm	6 mm	600 kg	0404601BS
2 30 mm	8 mm	1200 kg	0404616BS
40 mm	10 mm	1500 kg	0404629BS

► **POULIE À BILLES TRIPLE À RINGOT/TAQUET**

20 mm	6 mm	600 kg	0404602BS
3 30 mm	8 mm	1200 kg	0404612BS
4 40 mm	10 mm	1500 kg	0404630BS



Poulie winch à billes en Delrin de Ø5 mm dont le réa en aluminium passe automatiquement (dès que la charge augmente) ou manuellement de la rotation libre au cliquet. Pour la version automatique, le navigateur décide du moment où le cliquet s'engage. Application en écoute de grand-voile en voile légère et sport boat ou en écoute de spinnaker.



► **POULIE À BILLES DOUBLE**

Ø Réa	Ø Cordage max	Rupture	Référence
1 20 mm	6 mm	600 kg	0404597BS
2 30 mm	8 mm	800 kg	0404609BS
2 40 mm	10 mm	1000 kg	0404625BS

► **POULIE À BILLES DOUBLE À RINGOT**

3 20 mm	6 mm	600 kg	0404598BS
3 30 mm	8 mm	800 kg	0404610BS
3 40 mm	10 mm	1000 kg	0404626BS

► **POULIE À BILLES TRIPLE**

Ø Réa	Ø Cordage max	Rupture	Référence
1 20 mm	6 mm	600 kg	0404599BS
30 mm	8 mm	1200 kg	0404611BS
2 40 mm	10 mm	1500 kg	0404627BS

► **POULIE À BILLES TRIPLE À RINGOT**

20 mm	6 mm	600 kg	0404600BS
3 30 mm	8 mm	1200 kg	0404615BS
4 40 mm	10 mm	1500 kg	0404628BS

► **POULIE À BILLES VIOLON**

Ø Réa	Ø Cordage max	Rupture	Référence
40 mm	10 mm	500 kg	0404631BS

► **POULIE À BILLES VIOLON À RINGOT**

40 mm	10 mm	500 kg	0404632BS
-------	-------	--------	------------------

► **POULIE À BILLES VIOLON/TAQUET**

Ø Réa	Ø Cordage max	Rupture	Référence
40 mm	8 mm	500 kg	0404633BS

► **POULIE À BILLES VIOLON À RINGOT/TAQUET**

40 mm	8 mm	500 kg	0404634BS
-------	------	--------	------------------



► **POULIE WINCH SELDEN**

► **45 AUTOMATIQUE**

Ø réa : 45 mm, Ø cord : 6/8 mm, Charge de travail : 150 kg, Ø manille : 4 mm,

1 RÉF. **0404719BS**

► **60 MANUELLE**

Ø réa : 60 mm, Ø cord : 8/10 mm, Charge de travail : 250 kg, Ø manille : 5 mm

2 RÉF. **0404720BS Simple**

RÉF. **0404735BS Simple, à Ringot**



► **POULIE CARBO AIR**

Les poulies Carbo Air à faible coefficient de friction sont légères, robustes, fiables et abordables. Autant de caractéristiques recherchées par tous les navigateurs pour le réglage de voiles et qui marquent une avancée décisive dans la conception des poulies. Elles sont compactes avec une charge de travail très élevée pour garantir un réglage sûr et facile. Les joues légères en résine Nylon, fortement saturées de fibres de verre, remplacent les lattes en acier inox des poulies Classic.

Modèle	Ø Réa	Ø Cordage	Rupture	Référence
1 Poulie simple à anneau	29 mm	8 mm	454 kg	0403770
	40 mm	10 mm	735 kg	0403717
2 Poulie simple à émerillon	29 mm	8 mm	454 kg	0403771
	40 mm	10 mm	735 kg	0403710
	57 mm	10 mm	1079 kg	0403750
3 Poulie simple à émerillon et ringot	29 mm	8 mm	454 kg	0403772
	40 mm	10 mm	735 kg	0403711
	57 mm	10 mm	1079 kg	0403751
4 Poulie simple à plaquer	75 mm	14 mm	1650 kg	0403787
	29 mm	8 mm	454 kg	0403773
	40 mm	40 mm	735 kg	0403716
5 Poulie simple pontet ressort	57 mm	57 mm	1079 kg	0403754
	29 mm	8 mm	454 kg	0403669
	40 mm	10 mm	735 kg	0403718
6 Poulie double à émerillon	29 mm	8 mm	737 kg	0403774
	40 mm	10 mm	1080 kg	0403712
	57 mm	10 mm	1500 kg	0403752
	75 mm	14 mm	2722 kg	0403780
7 Poulie double à émerillon et ringot	29 mm	8 mm	737 kg	0403775
	40 mm	10 mm	1080 kg	0403713
	57 mm	10 mm	1500 kg	0403753
	75 mm	14 mm	2722 kg	0404797
8 Poulie triple à émerillon	29 mm	8 mm	907 kg	0403776
	40 mm	10 mm	1383 kg	0403714
	57 mm	10 mm	2270 kg	0403755
	75 mm	14 mm	4535 kg	0403782
9 Poulie triple à émerillon et ringot	29 mm	8 mm	907 kg	0403777
	40 mm	10 mm	1383 kg	0403715
	57 mm	10 mm	2270 kg	0403756
	75 mm	14 mm	4535 kg	0403783

► **POULIE WINCH CARBO RATCHET**

Équipée d'un réa en aluminium à huit facettes qui retient le cordage fermement. Permet de tenir à la main les cordages sous charge et réalise l'équilibre parfait entre puissance de retenue et libération contrôlée. Utilisation : écoutes de grand-voile/foc/spinnaker, réglage fin d'écoute de grand-voile, chariots d'écoute, bout dehors, palan.



Modèle	Ø Réa	Ø Cordage	Rupture	Référence
1 À plaquer	40 mm	10 mm	454 kg	0404796
1 À plaquer	57 mm	10 mm	907 kg	0404795
2 Simple à émerillon	40 mm	10 mm	454 kg	0403516
2 Simple à émerillon	57 mm	10 mm	907 kg	0403517
2 Simple à émerillon	75 mm	12 mm	1361 kg	0403518





HARKEN ▶ POULIE LOOP

La famille de poulies "Carbo T2 et T18" est destinée à une fixation par transfilage. Dépourvue de rivet ou manille métallique, elle est fabriquée en matériaux composites et s'utilise pour le réglage de chariots, d'écoutes de grand-voile ou de hale-bas, de palans étagés ou de pattes d'oie, ou tout autre système imposant le recours à des poulies légères. Le modèle standard se fixe par transfilage noué ou épissé, alors que le modèle T2 Loop est doté d'un point fixe pour une fixation sans nœud, épissure ni outil.



Modèle	Ø Réa	Ø Cordage	Rupture	Référence
1 T18 Simple	18 mm	5 mm	450 kg	0407262
2 T2 Simple	29 mm	8 mm	454 kg	0407263
3 T2 Simple	40 mm	10 mm	544 kg	0407264
4 T2 Simple	57 mm	10 mm	1080 kg	0407265
5 T2 Loop	40 mm	10 mm	544 kg	0407266
5 T2 Loop	57 mm	10 mm	1080 kg	0407267

▶ POULIE ESP

La poulie ESP croisière, avec axe des réas sur roulements, peut supporter de fortes charges statiques. Pour les drisses, bosses de ris, palans de pataras. Fabriquées en aluminium.



Modèle	Ø Réa	Ø Cordage	Rupture	Référence
Pied de mât	57 mm	16 mm	1900 kg	0403494
Pied de mât	75 mm	19 mm	2721 kg	0403493

Conseil Technique

Poulie ouvrantes ?

À bord d'un voilier une poulie ouvrante pourra vous sortir de nombreuses embûches.

Elle peut être utilisée pour reprendre la manœuvre sous charge et ainsi soulager la poulie principale.

Cela peut être nécessaire en cas de surpattage d'un winch. On peut également procéder au remplacement d'une poulie endommagée en cours de navigation. Elle permet également de renvoyer les écoutes (barber ou sursheet...) ou les drisses en pied de mât et ainsi permettre de nouveaux réglages de voile. Sa fixation doit pouvoir se faire facilement et sans difficulté à l'aide par exemple d'un mousqueton ou d'une manille textile.

▶ POULIES OUVRANTES TEXTILE

Destinées à de nombreuses applications à bord, les poulies ouvrantes textiles sont résistantes et légères. L'installation est rapide et facile grâce au loop Dyneema®. L'ouverture et la fermeture s'effectuent rapidement grâce à la sangle Velcro®. La nouvelle poulie ouvrante textile offre un design esthétique et moderne. Le réa, en aluminium anodisé, est protégé par les flasques, également en aluminium anodisé. Applications : Terminaison d'emmagineur pour moufler les drisses de genacker - Mouflage de drisses de grand-voile - Barber-hauler - Renvoi d'écoutes



RÉFÉRENCE	Ø Réa	Ø Cordage	Charge de travail	Charge de rupture
0223294	41 mm	10 mm	2000 kg	4000 kg
0223295	46 mm	12 mm	3000 kg	6000 kg
0223296	55 mm	16 mm	4500 kg	9000 kg
0223297	70 mm	20 mm	7000 kg	14000 kg



▶ POULIE OUVRANTE HOLT

Poulie ouvrante réa à billes. Permet d'ajouter une poulie sur un cordage sous tension.

Ø réa : 30 mm, Ø cordage : 4/6 mm, poids : 28 g, charge de rupture : 850 kg

REF. 0402479BS

Ø réa : 40 mm, Ø cordage : 8/10 mm, poids : 95 g, charge de rupture : 700 kg

REF. 0402480BS

▶ POULIE OUVRANTE DYNABLOCK

Joues pivotantes et boucle démontable en Dyneema. Fiable, légère, et très résistante, elle se fixe facilement et rapidement. Les joues et le réa sont en fibre, ainsi que le palier de friction. Elle est équipée de roulements à billes latéraux afin de réduire encore les frottements.

Ø réa : 44 mm, Ø cordage : 10 mm, poids : 80 g, charge de rupture : 600 kg

REF. 0404090BS Ø réa : 56 mm, Ø cordage : 12 mm, poids : 140 g, charge de rupture : 1000 kg

REF. 0404145BS



▶ POULIE OUVRANTE antal

Modèle léger adaptable sur beaucoup de manœuvres au moyen d'un cordage ou d'une manille. Entièrement réalisée en résine haute résistance et traitée anti-UV. Disponible en couleurs noire et jaune.

Ø réa : 32 mm, Ø cordage : 8 mm, poids : 39 g, charge de rupture : 250 kg

1 REF. 0404535BS Poulie noire

2 REF. 0403536BS Poulie jaune

▶ BOUCLE DÉMONTABLE (RÉSISTANCE 500 KG)

3 REF. 0404534BS



Pour consultez les prix flashez le
 Qr-code ou www.bigship.fr avec
 la référence



ANNEAUX ET POULIES SPÉCIALES - RÉAS

▶ ANNEAU DE FRICTION

Performance et légèreté, les anneaux FRX Wichard apportent performance, légèreté et fiabilité. Très résistants, ils s'utilisent dans le cas d'applications sous fortes charges ou à faible circulation. Les formes optimisées des anneaux FRX permettent une bonne circulation des cordages tout en limitant l'usure de ceux-ci. L'anodisation dure (50 microns) permet d'augmenter la longévité du produit.



Référence	Ø cordage	Ø	Épaisseur	Charge de travail	Poids
0404789	5,5 mm	18 mm	9 mm	400 kg	2 g
0044410	8 mm	25 mm	12 mm	800 kg	5 g
0044411	10 mm	35 mm	15 mm	1600 Kg	12 g
0044412	14 mm	47 mm	21 mm	3200 KG	31 g
0404793	17 mm	60 MM	25 mm	5000 kg	57 g



▶ POULIE SANS BILLE RWO



- 3 RÉF. 0404904BS Ø réa : 28 mm, øcord. 6/8 mm, rupture : 820 kg
- 4 RÉF. 0404946BS Ø réa : 38 mm, ø cord 10 mm, rupture : 900 kg

▶ POULIE MXL EVO FIXATION LOOP TEXTILE



La MXL Evo une poulie textile accessible à tous les plaisanciers quel que soit leur niveau de pratique. Légère, fiable et sans entretien elle est destinée aux applications à forte charge de travail (à faible vitesse de circulation du cordage)

- RÉF. 0044393BS MXL EVO 10 cordage de 10mm (CT 800 kilos)
- RÉF. 0044394BS MXL EVO 12 cordage de 10mm (CT 1600 kilos)
- RÉF. 0044395BS MXL EVO 16 cordage de 10mm (CT 2500 kilos)



▶ POULIE PLAT PONT SANS BILLE

- 1 RÉF. 0402342 Ø Réa : 18 mm, Ø cord. 4/6 mm, Rupture : 500 kg
- 1 RÉF. 0402344 Ø Réa : 25 mm, Ø cord. 6/8 mm, Rupture : 600 kg
- 2 RÉF. 0402347 Ø Réa : 35 mm, Ø cord. 8/10 mm, Rupture : 900 kg
- 2 RÉF. 0402350 Ø Réa : 45 mm, Ø cord. 10/12 mm, Rupture : 900 kg
- 2 RÉF. 0402352 Ø Réa : 55 mm, Ø cord. 12 mm, Rupture : 1500 kg
- 2 RÉF. 0402354 Ø Réa : 70 mm, Ø cord. 12 mm, Rupture : 2700 kg

▶ POULIE À ROULEAUX SIMPLE

Ø Réa	Ø Cordage max	Rupture	Référence
60 mm	12 mm	3000 kg	0404708BS
80 mm	14 mm	5000 kg	0404714BS

▶ POULIE À ROULEAUX DOUBLE

Ø Réa	Ø Cordage max	Rupture	Référence
60 mm	12 mm	3000 kg	0404711BS
80 mm	14 mm	5000 kg	0404717BS

▶ POULIE À ROULEAUX SIMPLE À RINGOT

Ø Réa	Ø Cordage max	Rupture	Référence
60 mm	12 mm	3000 kg	0404709BS
80 mm	14 mm	5000 kg	0404715BS

▶ POULIE À ROULEAUX SIMPLE HAUTE TÉNACITÉ

Ø Réa	Ø Cordage max	Rupture	Référence
60 mm	12 mm	3000 kg	0404710BS
80 mm	14 mm	5000 kg	0404716BS



spinlock

▶ BOÎTE À RÉAS

Ø Réa : 25 mm.
 Charge de travail : 400 kg/réa.
 Ø cordage maxi : 10 mm.

- RÉF. 0162164 2 réas
- RÉF. 0162165 3 réas
- RÉF. 0162166 4 réas
- RÉF. 0162167 5 réas
- RÉF. 0162168 6 réas

Ø Réa : 38 mm.
 Charge de travail : 300 kg/réa.
 Entre-axe : 43 mm.
 Ø cordage maxi : 12 mm.

- RÉF. 0404310 2 réas
- RÉF. 0404492 3 réas asy.
- RÉF. 0404311 3 réas
- RÉF. 0404312 4 réas



▶ BOÎTES À RÉAS

Les boîtes à réas Harken possèdent une résistance supérieure aux chocs et aux UV.

- ▶ RÉA Ø 40 MM
 Charge de travail : 700 kg par réa
 Cordage Ø 10/12 mm
 RÉF. 0403487 2 réas
 RÉF. 0403485 3 réas
 RÉF. 0403483 4 réas

- ▶ RÉA Ø 50 MM
 Charge de travail : 1180 kg par réa
 Cordage Ø 14/16 mm
 RÉF. 0403486 2 réas
 RÉF. 0403484 3 réas
 RÉF. 0403482 4 réas

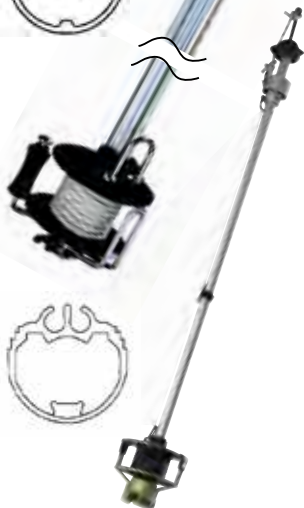

► ENROULEURS À DRISSE INCORPORÉE

Développé spécifiquement pour les bateaux de 5 à 7 m, le C260 est un enrouleur à drisse incorporée. Celle-ci améliore la raideur de l'étai et diminue la compression sur le mât due à l'étarquage de la drisse. Rapide et facile à installer sur l'étai existant, il est aussi sans entretien. La drisse fait également office de cordage d'enroulement. Livré sans drisse. Garantie 10 ans.

Modèle	Lg max bateau	Ø étai max	Lg standard enrouleur	Lg Profil	Référence
C260	7 m	5 mm	6,5 m	2 m	0501064
C260	7 m	5 mm	8,5 m	2 m	0501067

► ENROULEURS GAMME CROISIÈRE

Gamme d'enrouleurs pour les bateaux de croisière côtière ou hauturière. Ils s'adaptent à la configuration de votre bateau et non pas l'inverse, avec un certain nombre de possibilités de montages : montage standard, montage avec lattes longues, montage avec avale ridoir ou montage sous le pont.

Modèle	Lg max bateau	Ø étai max	Ø axe	Lg. standard enrouleur	Guide Ralingue	Double Gorge	Référence
C290	9 m	6,35 mm	8 à 16 mm	8 m	non	non	0501068
C320	12 m	7 mm	8 à 16 mm	10 m	oui	oui	0501069
C350	13,5 m	8 mm	10 à 25 mm	12 m	oui	oui	0501071
C420	15 m	10mm	10 à 25 mm	16 m	oui	oui	0501065

► FURLASSIST: L'ASSISTANCE INTUITIVE ET SÛRE À L'ENROULEMENT

Innovation majeure de cette nouvelle gamme NEX, la fonction cliquet FURLASSIST est un vrai plus pour vos manœuvres, il apporte :

- Un meilleur contrôle de l'enroulement en évitant le déroulement accidentel de la voile
 - Un enroulement fiable grâce à l'engagement permanent du cliquet
 - Sécurité : il se débloque uniquement en bordant franchement la drosse
 - Simplicité : fonctionne dans les 2 sens et sans cordage supplémentaire
- Poulie crantée + CLIQUET FURLASSIST + mousqueton à chape + Emerillon + manille

RÉF. **0162489** NEX 1.5 version Furlassist

RÉF. **0162490** NEX 2.5 version Furlassist

RÉF. **0162491** NEX 4.0 version Furlassist



► EMMAGASINEURS NEX

La nouvelle version de l'emmagasineur NEX est désormais disponible avec de nombreuses innovations et améliorations technologiques. Ces innovations associées à l'expertise acquise depuis le lancement en 2010 de la première version des NEX permettront de vous apporter encore plus de performance, de sécurité et de confort lors de vos navigations.

Modèle	Contenu	Exemple bateau	Charge de travail	Ø de la roue crantée	Référence
NEX 0,9	Poulie crantée + mousqueton à chape + Emerillon + oeil	Mini 6.50 – Voilier 27'	900 kg	120 mm	0506002
NEX 1,5	Poulie crantée + mousqueton à chape + Emerillon + manille droite	Voilier 32'	1500 kg	150 mm	0506003
NEX 2,5	Poulie crantée + mousqueton à chape + Emerillon + manille droite	Voilier 42'	2500 kg	180 mm	0506004
NEX 4,0	Poulie crantée + mousqueton à chape + Emerillon + manille droite	Voilier 50'	4000 kg	220 mm	0506005

Pour consultez les prix flashez le
 Qr-code ou www.bigship.fr avec
 la référence



► **TAQUET COINCEUR**

Le taquet coinqueur sur roulements à billes retient fermement les cordages et les relâche instantanément sous charge. Les modèles Cam-Matic en aluminium sont adaptés aux applications demandant des réglages permanents. La surface est traitée PTFE pour accélérer l'engagement du cordage. Les modèles Carbo-Cam légers en matériaux composites sont destinés à la course, pour un gain de poids et des relâçages plus fréquents.

HARKEN



Modèle	Entre-axe	Long.	Ø Cordage	Mâchoires	Réf.
Cam-Matic	38 mm	65 mm	3 - 12 mm	Alu	0404501
Cam-Matic Micro	27 mm	48 mm	2 - 6 mm	Alu	0404505
Carbo-Cam	38 mm	65 mm	3 - 10 mm	Carbone matricé	0404520
Carbo-Cam Micro	27 mm	48 mm	3 - 6 mm	Carbone matricé	0404510

► **KIT TAQUET COINCEUR**

Kit Cam-Matic/guide/câble pour 0404501. Angle latéral 45°

- 1 RÉF. **0404502** Kit Cam-Matic/floir à déviation extrême pour 0404501. Angle latéral 90°
- RÉF. **0404503** Kit Carbo-Cam/guide/câble pour 0404510. Angle latéral 45°
- 2 RÉF. **0404521** Kit Carbo-Cam/floir à déviation extrême pour 0404510. Angle latéral 90°
- RÉF. **0404526**

BLOQUEURS ET COINCEURS

► **TAQUET COINCEUR**

Les coinçeurs SELDEN 27 et 38 mm sont en polyester renforcé de fibre de carbone très résistant à l'échauffement par friction. Le modèle 38 mm est décliné en composite ou aluminium. Les taquets sont modulables grâce aux nombreux accessoires disponibles.



SELDEN
 for sailing

Référence	Modèle	Matériau	Ø Cordage	Charge de travail max
1 0402894BS	27 mm	Composite	3 à 6 mm	90 kg
1 0402903BS	38 mm	Composite	4 à 12 mm	120 kg
2 0402910BS	38 mm	Aluminium	4 à 12 mm	180 kg



⊕ ACCESSOIRES COINCEUR
 MODÈLE SELDEN 27 MM

- 3 RÉF. **0402896BS**
- 4 RÉF. **0402898BS**
- 5 RÉF. **0402899BS**
- 6 RÉF. **0402902BS**

⊕ ACCESSOIRES COINCEUR
 MODÈLE SELDEN 38 MM

- 3 RÉF. **0223617BS**
- 4 RÉF. **0402907BS**
- 7 RÉF. **0402906BS**



PRIX MINI

BLOQUEUR



Les bloqueurs BSI permettent de bloquer les drisses et écoutes d'un diamètre de 6 à 10 mm sur les bateaux jusqu'à 32 pieds (gamme Mini) et de 6 à 12 mm sur les bateaux jusqu'à 40 pieds. Ils permettent sans toucher à la poignée de blocage d'étarquer ou de reprendre du mou.

- RÉF. **0402940RG**BS BSi Easylock mini
- RÉF. **0402944RG**BS BSi Easylock midi

spinlock
 ► **BLOQUEUR AUTOMATIQUE XAS**

Bloqueurs à largage sous charge sans effort. Charge de travail : 450 kg. Même entre-axe de fixation que l'ancienne gamme XA Spinlock. Hauteur : 60 mm.

► **SIMPLE XAS1 DIM. 35 X 125 MM**

- RÉF. **0404351** Cord. Ø4 à 8 mm
- RÉF. **0404361** Cord. Ø6 à 12 mm

► **SIMPLE XAS1 DIM. 61 X 125 MM**

- RÉF. **0404352** Cord. Ø4 à 8 mm
- RÉF. **0404362** Cord. Ø6 à 12 mm Simple XAS1 Dim. 87 x 125 mm
- RÉF. **0404353** Cord. Ø4 à 8 mm
- RÉF. **0404363**BS Cord. Ø6 à 12 mm



spinlock

► **BLOQUEUR AUTOMATIQUE XTS**

Bloqueurs à largage sous charge sans effort, haute résistance, poignée en aluminium incassable. Charge de travail : 1000 kg. Hauteur : 78 mm

- RÉF. **0404097** XTS 1 Dim. 38 x 148 mm Cord. Ø 8/14 mm
- RÉF. **0404098** XTS 2 Dim. 68 x 148 mm Cord. Ø 8/14 mm
- RÉF. **0404099** XTS 3 Dim. 99 x 148 mm Cord. Ø 8/14 mm



spinlock

► **BLOQUEUR XTX**

Bloqueur textile non agressif avec technologie d'ancrage de tresse haute performance

- RÉF. **0162159** Cord. Ø 8 mm
- RÉF. **0162160** Cord. Ø 10 mm
- RÉF. **0162161** Cord. Ø 12 mm





TAQUETS CLAMCLEATS ET ACCESSOIRES

SÉCURITÉ ÉLECTRONIQUE NAVIGATION MOUILLAGE ÉLECTRICITÉ DÉCO CONFORT VIE À BORD MOTEUR ACCASTILLAGE ENTRETIEN LOISIRS ÉQUIPEMENT PERSONNEL

1



▶ CLAMCLEAT

Clamcleat CL 204 mini

1 RÉF. 0404200BS Nylon Ø3 à Ø6 mm

2



Clamcleat CL 209

2 RÉF. 0404201BS Nylon Ø4 à Ø8 mm Clamcleat CL 203 junior

3



3 RÉF. 0404205BS Nylon Ø3 à Ø6 mm Clamcleat CL 201

4



4 RÉF. 0402842BS Nylon Ø6 à Ø12 mm

1



▶ CLAMCLEAT RACING

1 Clamcleat CL 222

RÉF. 0402871BS Alu Ø3 à Ø6 mm

2



RÉF. 0402863BS Alu anodisé Ø3 à Ø6 mm Clamcleat CL 211 mk2

3



2 RÉF. 0402873BS Alu Ø3 à Ø6 mm Clamcleat CL 211 mk1

4



3 RÉF. 0404204BS Alu Ø3 à Ø6 mm Clamcleat CL 219 racing

4 RÉF. 0404202BS Alu Ø6 à Ø12 mm

1



▶ CALES INCLINÉES

Embase biseautée. Facilite l'alignement du cordage sur les Clamcleat. Pour CL 203 et CL 211 MK1

2



1 RÉF. 0404404BS Pour CL 211 MK2

2 RÉF. 0404405BS

▶ GUIDE CAGE POUR CLAMCLEAT



Le guide cage permet de bloquer et débloquer les cordages avec un angle de traction jusqu'à 70°. Il sert également en usage normal de sécurité en empêchant les déblocages intempéstifs et permet

une meilleure circulation du cordage. Pour CL 211 MK2

RÉF. 0404403BS Pour CL 211 MK1 et CL 203

RÉF. 0404402BS

▶ TAQUET D'ÉCOUTE

RÉF. 0404180BS Plastique 150 mm

RÉF. 0404045BS Alu 150 mm

RÉF. 0404046BS Alu 180 mm



▶ CLAMCLEAT CL 230

Alu Ø3 à Ø6 mm

RÉF. 0404206BS Alu anodisé noir Ø3 à Ø6 mm

RÉF. 0402879BS



▶ CLAMCLEAT CL 236

Alu Ø3 à Ø6 mm

RÉF. 0402331BS Alu anodisé noir Ø3 à Ø6 mm

RÉF. 0402878BS



▶ CLAMCLEAT CL 253

Alu Ø3 à Ø6 mm

RÉF. 0402880BS



Alu anodisé noir Ø3 à Ø6 mm

RÉF. 0402830BS



▶ AÉRO-CLEATS

La cale en plastique permet de venir fixer le Clamcleat directement sur le bout qu'il doit maintenir. Une solution efficace pour installer un palan simple. La position de la cale peut être réglée à la main.

RÉF. 0402102BS

Avec CL 211 MK1 alu noir

RÉF. 0402103BS

Avec CL 211 MK2 alu noir

RÉF. 0402109BS

Avec CL 211 MK2 alu gris

RÉF. 0402110BS



▶ CLAMCLEAT NERF DE CHUTE

1 RÉF. 0402892BS Tribord

2 RÉF. 0402893BS Babord



▶ CLAMCLEAT NERF DE CHUTE

1 RÉF. 0402881BS Tribord

2 RÉF. 0402882BS Babord



▶ COINCEUR NERF DE CHUTE

RÉF. 0607067BS Petit modèle

RÉF. 0607068BS Grand modèle

▶ TAQUET DE CHANDELIER

Taquet de balcon ou chandelier, longueur 150 mm. Pour tube Ø22 à 25 mm

RÉF. 0404210BS



HARKEN

► **LES WINCHS HARKEN**

Conçus pour encaisser les pires conditions, les winchs Harken sont une solution de choix pour votre bateau.

Puissants, fiables et efficaces, **les winchs Radial** délivrent d'excellentes performances. Leur poupée à grip hélicoïdal n'exploite pas le frottement pour maintenir les cordes, ce qui limite leur usure. Les roulements et paliers à la fois légers et haute résistance diminuent la friction sous charge, offrent une résistance supérieure à la corrosion et ne nécessitent aucune lubrification. **Les winchs aluminium** combinent légèreté, robustesse et puissance.

Les winchs chromé associent l'élégance du poli miroir à la puissance de traction éprouvée des systèmes mécaniques Harken.



► **B6 CLASSIQUE - 1 VITESSE**

Référence	Finition	Poids (kg)	Ø Poupée (mm)	Ø Base (mm)	Hauteur (mm)	Ht entrée cordage (mm)
-----------	----------	------------	---------------	-------------	--------------	------------------------

0405501	Alu	0,7	60	90	82	33
----------------	-----	-----	----	----	----	----

► **B8 CLASSIQUE - 1 VITESSE**

0405503	Alu	1,1	68	115	90	38
----------------	-----	-----	----	-----	----	----

► **RADIAL 20 SELF-TAILING - 1 VITESSE**



0407326	Alu	2,4	73	137	148	61
----------------	-----	-----	----	-----	-----	----

0407317	Chromé	3,4	73	137	148	61
----------------	--------	-----	----	-----	-----	----

antal



WINCH ANTAL

Il est le plus petit et le plus léger de la gamme avec poupée en résine et embase en résine renforcé de fibre de verre.



RÉF. **0406018BS** Ø 94 mm -

RÉF. **0406019BS** Ø 97 mm - Embase en arnite et poupée en aluminium

RÉF. **0406020BS** Ø 110 mm - Embase en bronze, poupée en alu anodisé noir et axe inox

PRIX MINI



► **HOUSES DE WINCHS EN ACRYLIQUE**

Réglage de la base par une bande de velcro - Livrées par paire

RÉF. **0405608BS** Ø base 160mm - Ø tête 140 mm - Hauteur 160 mm

RÉF. **0405609BS** : Ø base 180mm - Ø tête 150 mm - Hauteur 180 mm

RÉF. **0405610BS** : Ø base 200mm - Ø tête 160 mm - Hauteur 210 mm



► **GRAISSE POUR WINCH**

Lubrifie les winchs, les ridoirs, etc.

RÉF. **1205003BS** Tube 100 g

RÉF. **1205005BS** Aérosol 200 ml



NEW

**HOUSSE DE WINCH
 NV EQUIPEMENT**



En période d'immobilisation, la housse de winch est indispensable pour prévenir des dégradations liées à l'environnement marin et repousser l'usure des pièces sensibles. Fabriqué en Toile acrylique enduite, Sunbrella. Vendues par paire.

RÉF. **0223871** Ø 135 x 150 mm

RÉF. **0223872** Ø 160 x 190 mm

RÉF. **0223873** Ø 190 x 220 mm

RÉF. **0223874** Ø 230 x 260 mm

NEW

RONSTAN WINCH ORBIT SELF-TAILING



Les Winchs Orbit de Ronstan sont la nouvelle référence en matière de winch en aluminium haute performance. Combinaison d'une conception nouvelle et d'une expertise de fabrication éprouvée, les winch Orbit pèsent beaucoup moins et offrent des hauteurs d'entrées de cordage inférieur à tout autres winchs du marché.

Remarquablement facile à entretenir, ils ne nécessitent aucun outil pour le démontage. Les tambours en aluminium entièrement usinés sont dotés des mêmes Power Ribs que beaucoup reconnaîtront des winchs inox Anderson, bien connus pour leur adhérence impressionnante, leur contrôle en douceur et leur usure minimale du cordage.

RÉF. **0224585** 20ST 1 vitesse
 RÉF. **0224586** 30QT 2 vitesses
 RÉF. **0224587** 40QT 2 vitesses

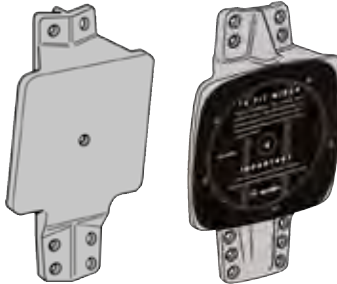

► PLATINE DE WINCH

S'adapte à toutes les sections de mât et facile à installer. La platine est inclinée de 5° afin d'éviter le « surpattage » sur le winch. Elle est protégée de la corrosion par une feuille isolante en plastique et leurs bords sont arrondis afin de protéger les voiles.



Référence	Utilisation	Dimensions	Charge de travail
0406071BS	Platine pour winchs de drisse 5°	85 x 85 mm	3 kN
0406069BS		110 x 110 mm	5 kN
0406070BS		140 x 140 mm	10 kN
0406072BS		180 x 180 mm	15 kN
0406075BS	Platine pour bloquer	150 x 106 mm	20 kN



► EMBOUT POUR WINCH

L'embout de visseuse s'adapte à la plupart des perceuses sur le marché et se monte facilement sur des visseuses électriques avec une bague de serrage de 13 mm.

RÉF. **0094683BS**



HARKEN

► MANIVELLE CARBO ONE TOUCH

Utilisation d'une seule main. Déverrouillage sur toute la longueur du corps de la manivelle. Prise en main efficace grâce à la technologie SpeedGrip
 Longueur : 241mm

RÉF. **0405552**



► MANIVELLE FLOTTANTE

RÉF. **0405465BS** À verrouillage - 200 mm
 RÉF. **0405466BS** À verrouillage - 250 mm



► MANIVELLE ONE TOUCH

Le mécanisme One Touch vous permet de presser la commande de verrouillage (installée sur toute la longueur de la manivelle) et de retirer ou de mettre en place la manivelle d'un simple geste. Longueur manivelle 250 mm ou 200 mm. Disponible avec poignée standard, poignée Power Grip ou double poignée.

- 1 RÉF. **0405471BS** 200 mm - Poignée simple
- 2 RÉF. **0405472BS** 200 mm - Poignée Power Grip
- 1 RÉF. **0405467BS** 250 mm - Poignée simple
- 2 RÉF. **0405468BS** 250 mm - Poignée Power Grip



MANIVELLE



Légères et faciles à manipuler, les manivelles Lalizas sont d'une grande résistance avec leur corps en aluminium.



RÉF. **0405581BS** 200 mm
 RÉF. **0405582BS** 250 mm

PRIX MINI

SÉCURITÉ

ÉLECTRONIQUE

NAVIGATION

MOUILLAGE

ÉLECTRICITÉ

CONFORT DECO

VIE À BORD

MOTEUR

ACCASTILLAGE

ENTRETIEN

LOISIRS

ÉQUIPEMENT PERSONNEL

Pour consultez les prix flashez le
 Qr-code ou www.bigship.fr avec
 la référence



ÉTUIS MANIVELLES ET SAC À DRISSE



ÉTUI MANIVELLE PLASTIQUE

En plastique souple, ces étuis sont parfaitement adaptés pour les manivelles de winch. Ils existent en 2 tailles afin de s'adapter à toutes les manivelles.

RÉF. **0405038BS** Lg. 290 mm
 RÉF. **0405039BS** Lg. 290 mm

PRIX
 MINI



▶ RANGEMENT DE MANIVELLE 2 ENCOCHES

Les 2 encoches maintiennent la manivelle en place. Fixation par 3 champignons à coller. Gousset avec ouverture béante. Dos en polyéthylène 18/10ème (NOIR). Corps en polyester enduit PVC 2 faces (BLANC). Bordure en sangle polypropylène.

Dim. (l x h x p) : 10 x 35 x 7 cm

RÉF. **6500007BS**



▶ CROCHETS À LOVER

Conçus pour le rangement des bouts et cordages. Livrés par paire avec la garcette.

RÉF. **0401027BS** Noir
 RÉF. **0401028BS** Blanc



▶ SAC À DRISSE

Sac à drisse se fixant sur une paroi, réalisé en grille PVC et une bande renforcée en acrylique.

2 sangles latérales réglables pour optimiser l'ouverture

RÉF. **0601107BS** 30 x 20 x 15 cm

RÉF. **0601108BS** 30 x 30 x 15 cm

RÉF. **0601109BS** 45 x 35 x 15 cm

▶ BAILLES À BOUTS

Fixées sur le mât, sur le pont ou dans le cockpit, les bailles permettent de ranger toutes sortes d'objets indispensables au fonctionnement du bateau et qu'il est dangereux de laisser traîner : les drisses qui peuvent vite faire des nœuds, les jumelles qui peuvent tomber à l'eau,...

Le système de « champignon » pour la fixation des bailles Outils Océans permet de retirer facilement la baille de son poste et de la ranger à l'abri jusqu'à la prochaine sortie.

Corps en polyester enduit PVC, fond ajouré, ouverture en polyéthylène incassable, lattes et œillets de fixation.

RÉF. **6500008BS** 16 x 19 x 6 cm avec hublot

RÉF. **6500009BS** 22 x 25 x 8 cm

RÉF. **6500010BS** 30 x 31 x 10 cm

RÉF. **0410819BS** 40 x 31 x 10 cm

RÉF. **0060351BS** Champignon à l'unité



▶ ETUI À MANIVELLE

Etui à manivelle de winch toile souple

Dim. (l x h x p) : 28 x 9 x 10 cm

RÉF. **0406003BS**



NEW

SAC À BOUTS



Profitez de vos sorties en mer en toute sécurité grâce au sac à bouts dans lequel vous pouvez ranger aisément tous vos bouts jusqu'à 45m de longueur. Compartiment unique en toile ajourée pour aérer les bouts et laisser l'eau s'évacuer

Poche élargie en bas pour plus de volume

Matériaux résistants pour une bonne tenue dans le temps

Renfort PVC au niveau de la fixation pour une meilleure résistance si usage fréquent

Tailles 1 et 2 interchangeables grâce aux fixations communes sur le bateau

Sécurise le passage sur le pont

RÉF. **0223882** 200 x 250 x 120 mm – jusqu'à 25m de bouts

RÉF. **0223883** 220 x 430 x 120 mm – jusqu'à 45m de bouts



TOP



BAILLES À BOUTS RACING

Le développement de produits avec les coureurs au large a permis à Outils Océans de mettre au point ces bailles. Plus légères et plus rigides elles correspondent toujours plus aux exigences des régatiers. Comme leurs grandes sœurs les bailles à bouts Racing ont le même système de fixation ce qui leurs permet d'être installées et ou rangées très facilement. Corps indéchirable, dos et fonds ajourés, ouverture doublée d'un jonc, dos en polyéthylène, lattes et œillets de fixation.

RÉF. **0042315BS** 16 x 19 x 6 cm avec rabat

RÉF. **0042316BS** 22 x 25 x 8 cm

RÉF. **0042317BS** 30 x 31 x 10 cm

RÉF. **0042318BS** 40 x 31 x 10 cm





▶ **STICK POIGNÉE MOUSSE**

Poignée mousse articulation démontable. Tube aluminium Ø 16 mm

RÉF. **0408028BS** Lg. 600 mm

RÉF. **0408025BS** Lg. 800 mm

RÉF. **0408026BS** Lg. 1000 mm



⊕ **ARTICULATION DE STICK**

Articulation démontable seule

RÉF. **0401323BS** Ø 16 mm



⊕ **CLIPS DE STICK**

Pincettes support Ø 16 mm noires les 4.

RÉF. **0404250P**BS Noir

RÉF. **0404380P**BS Blanc



FAVORI

STICK SPINFLEX

Tube en aluminium anodisé léger et résistant. Joint solide résistant UV. L'articulation Spinflex pivote librement à 360°. Conçu à un angle de 30°, il permet de réduire la tension à l'utilisation comme à l'arrêt.

RÉF. **0162162** Lg. 600 mm

RÉF. **0162163** Lg. 900 mm



spinlock

▶ **STICK TÉLESCOPIQUE POIGNÉE DROITE**

Léger, ergonomique avec blocage de la longueur d'une seule main. Articulation avec système de détachement rapide.

RÉF. **0402337** Joystick 600/905 mm



⊕ **FIXATION STICK DE BARRE**

RÉF. **0402455**



▶ **STICK FIXE**

Stick fixe équipé de la poignée ergonomique et de la chape des modèles télescopiques, livré avec un clip pour la position repos.

RÉF. **0402306** Lg. 580 mm

RÉF. **0402305** Lg. 700 mm



▶ **STICK TÉLESCOPIQUE ALU NOIR**

RÉF. **0408027BS** Lg. 550/800 mm



▶ **STICK TÉLESCOPIQUE**

Poignée ergonomique avec gâchette de commande intégrée (système de réglage par crémaillère). Prise en main intermédiaire possible et confortable grâce à son manchon en mousse.

RÉF. **0406050** Lg. 700/1000 mm

RÉF. **0406051** Lg. 800/1200 mm



spinlock

▶ **STICK TÉLESCOPIQUE**

Articulation avec système de détachement rapide. Léger, ergonomique avec blocage de la longueur d'une seule main.

RÉF. **0402335** Poignée asymétrique 600/900 mm

RÉF. **0404130** Poignée asymétrique 750/1200 mm

RÉF. **0404131** Poignée asymétrique 950/1600 mm

RÉF. **0404132** Poignée asymétrique 1350/2000 mm

RÉF. **0404129** Poignée asymétrique 750/1200 mm



⊕ **FIXATION STICK DE BARRE**

RÉF. **0402455**



MAINTIEN DE BARRE TILLERCLUTCH

TOP



Le TillerClutch vous donne une main ferme sur la barre, à chaque fois que vous en avez besoin. Facile à monter. Facile à utiliser. Compact. Durable.

TILLERCLUTCH 12'
Supporte 10 kg de poussée sans glisser

RÉF. **0408029BS**

TILLERCLUTCH X
Supporte 20 kg de poussée sans glisser

RÉF. **0408030BS**



Pour consultez les prix flashez le
 Qr-code ou www.bigship.fr avec
 la référence



RAILS CHARIOTS ET PALANS



► RAIL DE GÉNOIS

SELDEN propose plusieurs types de rail de génois. Le système standard destiné au chariot dont le réglage s'effectue à l'aide de bosses. Le système "Pins Stop" ou le piston à ressort bloque le chariot sur le rail approprié, à l'emplacement désiré. L'ensemble rail de génois SELDEN est livré complet et contient : le rail, le chariot (alu laqué noir circulant sur patins ou en alu anodisé circulant sur roulements à billes en Turlon), les butées avant et arrière. La version 4 brins est livrée avec un chariot pour charge élevée à patins.

Référence	Longueur du bateau	Système	Taille	Largeur	Poids rail	Charge rupture chariot
► RAIL COMPLETS						
0407086BS	entre 20 et 33 pieds	Pinstop	2 m	22 mm	0,8 kg	1100 kg
0407087BS			3 m		1,2 kg	
0407092BS		3 brins	2 m		0,8 kg	
0407093BS			3 m		1,2 kg	
0407088BS	entre 30 et 45 pieds	Pinstop	2 m	30 mm	1,72 kg	1400 kg
0407089BS			3 m		2,58 kg	
0407094BS		3 brins	2 m		1,72 kg	
0407095BS			3 m		2,58 kg	
► RAIL PINSTOP ET RAIL D'ÉCOUTE DE GÉNOIS PALAN 4 BRINS, SUR PATINS						
0407096BS	entre 30 et 45 pieds	4 brins	2 m	30 mm	1,72 kg	1400 kg
0407097BS		4 brins	3 m		2,58 kg	

1



2



+ ACCESSOIRES RAIL AVANT

Embout de réglage en butée avant palan 3 brins
 En composite de fibre de verre.

1 RÉF. **0407066BS** Rail T22

2 RÉF. **0407070BS** Rail T30

1



2



+ CHARIOT DE GÉNOIS

En aluminium laqué noir, patins intégrés, système à piston.

1 RÉF. **0407065BS** Rail T22

1 RÉF. **0407069BS** Rail T30

2 RÉF. **0407075BS** Rail T42

1



2



+ ACCESSOIRES RAIL ARRIÈRE

En composite de fibre de verre avec tampon amortisseur en caoutchouc.

1 RÉF. **0407064BS** Embout rail T22

1 RÉF. **0407068BS** Embout rail T30

2 RÉF. **0407074BS** Embout rail T42



► RAIL DE GRAND-VOILE

Cette gamme de chariots de grand-voile se contrôle par taquets coincés fixés aux embouts de réglage. Applicable, par exemple, aux systèmes sur rouf combinés avec une écoute frappée à mi longueur de la bôme.

► PALANS

Les palans 4:1 permettront de régler le grand-voile sur la plupart des petits voiliers, régler le hâle-bas ou pour le réglage des chariots de génois sur les plus grandes unités. Les palans 6:1 seront préconisés pour le réglage des grand-voiles des catamarans de sport.

Référence	Nombre de brins	Ø poulie	Type de poulie	Ø cordage	Longueur cordage
0042219BS	4	40 mm	à bille	7 mm	18 m
0412010BS	4	50 mm	à friction	10 mm	20 m
0412030BS	4	60 mm	à friction	10 mm	20 m
0042220BS	6	40 mm	à bille	7 mm	18 m
0042222BS	6	60 mm	à bille	10 mm	30 m
0412040BS	6	50 mm	à friction	10 mm	30 m
0042223BS	6	60 mm	à friction	10 mm	30 m





► **FILOIR STANDARD**

Filoir d'écoute en polyamide noir.

RÉF. **0401030BS** Ø 6 à 10 mm Les 2

RÉF. **0401035BS** Ø 12 à 16 mm Les 2



► **FILOIR BAGUÉ**

Filoir d'écoute en polyamide noir avec bague inox.

RÉF. **0401037BS** Ø 8 à 12 mm Les 2

RÉF. **0401038BS** Ø 12 à 16 mm Les 2



► **FILOIR**

En alu anodisé noir.

RÉF. **0401208BS** Ø 10 mm / 50 x 25 x 15 mm

RÉF. **0401209BS** Ø 12 mm / 60 x 35 x 20 mm



► **FILOIR BAGUÉ**

Idéal pour organiser le passage des bouts et éviter les accrochages.

RÉF. **0404283** Ø 6 mm

RÉF. **0401345** Ø 12 mm

RÉF. **0401039** Ø 12 mm

RÉF. **0401040** Ø 16 mm



► **FILOIR DE CHANDELIER**

Pour chandelier de diamètre 25 mm. cordage maximum Ø12 mm.

RÉF. **0402401BS**



► **FILOIR DE CHANDELIER**

Pour chandelier Ø 25 mm et pour cordage jusqu'à Ø 12 mm.

RÉF. **0402426BS** Filoir



► **POULIE DE CHANDELIER**

Poulie à émerillon, pour chandelier Ø 25 mm et un cordage maxi de 12 mm.

RÉF. **0402400BS**



► **POULIE DE CHANDELIER**

Pour chandelier Ø 25 mm et pour cordage jusqu'à Ø 12 mm.

RÉF. **0402425** Poulie



FAVORI



FILOIR DOUBLE POUR CHANDELIER



Passer-cordage pour chandelier Ø 25-30 mm. Permet d'éviter le raguage des cordages sur le pont, et de dégager les passavants.

RÉF. **0404799BS**



► **KIT DE POULIES DE GUIDAGE**

Pour votre bosse d'enrouleur de génôis, le kit de poulies s'adaptera sur vos embases de chandelier. Il comprend 3 poulies de guidage Carbo 29 mm, 1 poulie Carbo 40 mm, 1 poulie Carbo 57 mm et un taquet coinqueur.



Modèle	Ø Réa	Ø Cordage	Rupture	Référence
Poulie de guidage Carbo 29 mm seule	29 mm	10 mm	25 kg	0403727
Poulie de guidage Carbo 40 mm seule	40 mm	10 mm	25 kg	0403728
Kit de poulies			25 kg	0506101

SÉCURITÉ
ÉLECTRONIQUE
NAVIGATION
MOUILLAGE
ÉLECTRICITÉ
CONFORT DECO
VIE À BORD
MOTEUR
ACCASTILLAGE
ENTRETIEN
LOISIRS
ÉQUIPEMENT PERSONNEL



► **HÂLE-BAS RIGIDE**

- Le Boomstrut Barton est un système de soutien de bôme rigide.
- Soutient la bôme en toutes circonstances.
 - Préviens les accidents en cas de mauvais réglage de la balancine.
 - Léger, il présente peu de fardage.
 - Réactivité immédiate sans à-coup ni réglage.
 - Libère la balancine qui devient une drisse de secours.
 - S'adapte sur tous types de mâts ou de bôme, quelqu'en soit la section.
 - 5 modèles sont disponibles pour des bateaux jusqu'à 12 mètres.

- REF. **0502002** Voiliers < 6 m
 REF. **0502003** Voiliers 6 à 7,5 m
 REF. **0502004** Voiliers 7,5 à 9 m
 REF. **0502005** Voiliers 9 à 10,5 m
 REF. **0502006** Voiliers 10,5 à 12 m

► **HÂLE-BAS RIGIDE RODKICKER**

Le "Rodkicker" SELDÉN facilite la manœuvre de voile lors de la prise de ris, empêchant la bôme de tomber dans le cockpit ou sur le roof. Lorsqu'il est équipé d'un vérin à gaz SELDÉN, il soulève la bôme lorsque le hâle-bas est choqué. Excellent pour régler la grand-voile dans les petits airs. Le "Rodkicker" SELDÉN remplace votre palan de hâle-bas.

- Le **tenon de fixation** de la poulie permet à celle-ci de tourner, autorisant la manœuvre du palan aussi bien sur bâbord que sur tribord. Le "Rodkicker" est livré avec des instructions de montage détaillées et s'installe facilement. Si le "Rodkicker" est installé sur un gréement existant, le palan de hâle-bas préexistant peut être réutilisé. Les "Rodkicker" SELDÉN sont fabriqués en aluminium anodisé et sont testés avec soin afin de répondre aux exigences de standards rigoureux en matière de qualité et de performance.
- L'**embout arrondi**, avec réa inclus et goupille fendue enclavée est conçu pour éviter d'accrocher les voiles ou l'équipement.
- L'**embout de l'extrusion** interne agit comme une bague antifriction et empêche le contact métal sur métal. Le coussinet supérieur coulissant agit comme un amortisseur élastique pour absorber les chocs au cas où le hâle-bas s'abaîsserait brusquement.
- Un **vérin à gaz** intégré peut être livré en option avec le "Rodkicker". Celui-ci soulève la bôme lorsque le hâle-bas est choqué, ouvrant la chute de la voile. Un "Rodkicker" équipé d'un vérin à gaz remplace la balancine, faisant de la prise de ris un exercice rapide et simple. Le vérin à gaz peut facilement s'adapter à un "Rodkicker".



Référence	Vérin à Gaz	Hauteur de bôme mm	Rodkicker Type	Long. mini
0502310BS		< 900 mm	T05 Standard	1150 mm
0502311BS		≤ 1100 mm	T10 Standard	1360 mm
0502312BS	NON	> 1100 mm	T10 Long	1670 mm
0502313BS		≤ 1400 mm	T20 Standard	1720 mm
0502314BS		> 1400 mm	T20 Long	2260 mm
0502318BS		< 900 mm	T05 Standard	1150 mm
0502319BS	OUI	< 1100 mm	T10 Standard	1360 mm
0502320BS		< 1400 mm	T20 Standard	1720 mm



Tenon fixation



Embout



Vérin à gaz



Extrusion



► **FERRURE DE MÂT UNIVERSELLE**

Hauteur Ferrure : 185 mm - Largeur Chape : 20 mm - Ø trou : 12,5 mm
 Type "Rodkicker" : 10 - 20
 Rivets fournis

REF. **0501161BS**



► **FREIN DE BÔME**

L'empannage reste l'une des manœuvres les plus dangereuses sur un voilier même pour les marins expérimentés. Le frein de bôme est une solution efficace pour éviter voire supprimer les risques. D'installation facile, le frein de bôme vient se frapper sur un pontet sous la bôme. Le passage du cordage dans le frein de bôme, freiné par friction, permet à la bôme de passer d'un bord à l'autre en douceur, sans à-coup, en absorbant les chocs. 3 positions de réglage sont possibles pour s'adapter à la surface de la GV. Pour grand voile jusqu'à 40 m². Poids 600 g. Livré avec manille et 16 m de cordage spécifique.

REF. **0404282**

SELDEN
For sailing

KIT BOUT-DEHORS SPI ASYMÉTRIQUE

Le kit bout dehors rétractable en aluminium SELDEN permet au spi asymétrique de recevoir un air non perturbé et par conséquent en améliore les performances. Il est aussi alors toujours disponible ce qui rend les manœuvres de spi asymétrique rapides et efficaces.

- Le tube du bout-dehors en aluminium.
- L'embout arrière complet avec mécanisme de blocage sur cadènes.
- L'embout avant.
- 2 cadènes inox.
- Un livret d'instructions. Existe en version carbone.

REF. **0501147BS** Ø 72/72 / L= < 2080 mm

REF. **0501148BS** Ø 75/75 / L= < 2230 mm

REF. **0501149BS** Ø 87/87 / L= < 2270 mm

► **SUPPORT D'ÉTRAVE**

Le support d'étrave est un anneau inox avec un coussinet intérieur en polyamide à travers lequel le bout-dehors coulisse pour se mettre en position. Support d'étrave à boulonner sur le pont ou le rail de fargue.

- REF. **0501150BS** Ø 72/72
- REF. **0501151BS** Ø 75/75 | Ø 76/76
- REF. **0501152BS** Ø 87/87 | Ø 88/88 | Ø 89/89



► **TANGON ALU**

- REF. **0401001BS** Tangon 420. Longueur 175 cm
- REF. **0401002BS** Tangon 470. Longueur 190 cm

► **EMBOU DE TANGON**

- 1 REF. **0401022BS** Ø intérieur tube 25 mm
- 1 REF. **0401023BS** Ø intérieur tube 35 mm
- 2 REF. **0401024BS** Ø intérieur tube 45 mm



► **KIT DE TANGON**

Indissociable du spi symétrique, le tangon écarte et permet de régler le spi. Il s'oriente verticalement par le biais d'un hâle-bas et d'une balancine de tangon et horizontalement par le bras du spi. Pour coller un maximum à vos attentes, SELDEN vous propose de réaliser vous-même votre tangon sur mesure à partir de l'un de ces kits aluminium.

Référence	Section Ø	Longueur maxi tangon	Type d'embouts
0501128BS	48 mm	3220 mm	2 mâchoires
0501129BS	60 mm	3760 mm	
0501130BS		5260 mm	
0501131BS	72 mm	4280 mm	2 mâchoires
0501179BS		5280 mm	
0501132BS	84 mm	4830 mm	
0501133BS		5330 mm	



► **TANGON TÉLESCOPIQUE**

Le tangon télescopique SELDEN peut s'allonger de 150% de la longueur normale d'un tangon (SPL). Il offre aux navigateurs une polyvalence non négligeable en lui permettant de « tangonner » un grand génôis ou un gennaker en plus de son spi. Il peut être rentré pour un stockage plus facile. 3 tailles sont disponibles.

Référence	Taille de bateau	Ø section Intérieur Extérieur	Long. Mini stockage	Tangon de Spi	Tangon pour génôis gros temps	Tangon pour génôis petits airs
0501138BS	8 - 10 m	48 x 60 mm	2600 mm	3000 mm	3750 mm	4500 mm
0501139BS	10 - 15 m	60 x 72 mm	3010 mm	3500 mm	4370 mm	5250 mm
0501140BS	15 - 20 m	72 x 64 mm	3385 mm	4000 mm	5000 mm	5920 mm



► **ANNEAUX DE TANGON**

Attention aux différentes sections de mâ. N'hésitez pas à contacter votre magasin pour plus de renseignements.

- REF. **0501141BS** REF. **0501143BS**
- REF. **0501142BS** REF. **0501144BS**



Pour consultez les prix flashez le Qr-code ou www.bigship.fr avec la référence



▶ **EMBASE DE CHANDELIER**

Embase en aluminium anodisé et poli pour chandelier Ø 25 mm.

- 1 RÉF. **0403454BS** Fixation sur pont
- 2 RÉF. **0403455BS** Fixation sur rail
- RÉF. **0402387BS** Fixation sur rail



▶ **CHANDELIER INOX**

- 1 RÉF. **0402471BS** H : 45 cm Ø : 25 mm
- 1 RÉF. **0402472BS** H : 61 cm Ø : 25 mm
- 2 RÉF. **0402473BS** H : 60 cm Ø : 25 mm pour embase 0402470

▶ **EMBASE DE CHANDELIER INOX**

Platine 90 x 63 mm

- 1 RÉF. **0401337BS** Fixation sur rail

Platine 91 x 64.1 mm

- 2 RÉF. **0402378BS** Fixation sur pont

Platine 90 x 56 mm

- 3 RÉF. **0041823BS** Fixation sur pont



KIT FILIÈRE GAINÉE

FAVORI



Câble Ø 4 mm avec gaine Ø 6 mm. Comprend une chape à une extrémité. Livrée avec ridoir (monté sur embout à visser) permettant la mise à longueur voulue.

- RÉF. **0502055BS** 6 m
- RÉF. **0502056BS** 8 m
- RÉF. **0502058BS** 10 m
- RÉF. **0502059BS** 12 m



▶ **SERRE CÂBLE**

Pour câble Ø 3-5 mm.
Serrage M4 x 70 mm.

RÉF. **0402118**



▶ **CROCHET PÉLICAN**

Crochet pour fillière.
Filetage M8 x 125 mm.
Fonctionnement: 800 kg
Rupt. 2800 kg.

RÉF. **0502068**



▶ **CROCHET DE FILIÈRE AUTOMATIQUE**

Forgé en inox Duplex.
Ouverture à une main et fermeture automatique.

- RÉF. **0054906** M6 x 100 mm
- RÉF. **0054907** M8 x 125 mm

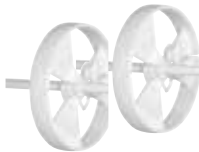

▶ **ROUES ANTI-RAGUAGE**

Se fixent sur les fillières ou les haubans. Protègent les voiles et minimisent les risques d'accrochage et de raguage.

RÉF. **0607058BS** Les 2



▶ **BOUDINS DE FILIÈRE**

En mousse de haute densité avec couverture en acrylique.

RÉF. **0502075BS** Lg. 1 m. - la paire (gris clair)



▶ **DOSSIER DE FILIÈRE PLASTIQUE**

RÉF. **1107029BS** 340 x 117 mm



▶ **FILET DE FILIÈRE**

Filets de fillière renforcés. Extensible en hauteur de 30 à 70 cm
Mailles de 45 mm. Nylon Blanc traité anti-UV

Vendu au mètre

Pour couvrir une longueur de 1 mètre il faut :

- 1,12 m de filet pour 40 cm de haut
- 1,20 m de filet pour 50 cm de haut
- 1,35 m de filet pour 60 cm de haut

RÉF. **1107004BS**

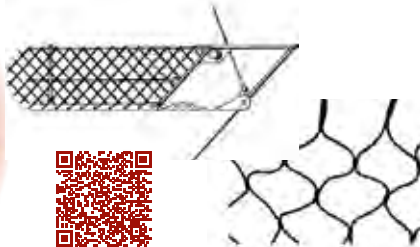

CAGNARD

NEW



Pendant vos escales, le cagnard est utile pour abriter des regards au port lors de vos repas ou d'une sieste méritée après les sorties en mer ...
Brise vue / brise vent au port
Confort et intimité à bord du bateau
Un 2 en 1 +++ : espace de rangement intégrée en grille blanche, accès facile pour les effets personnels
Hauteur de 50 cm pour un maximum de protection
Vendu par paire

- RÉF. **0223876** 100 X 50 cm
- RÉF. **0223877** 140 x 50 cm





▶ RIDOIR CHAPE CAGE PLEINE

- RÉF. **0508030**BS Entre-axes 110/160 mm - Tige filetée Ø 4 mm
- RÉF. **0508031**BS Entre-axes 120/180 mm - Tige filetée Ø 5 mm
- RÉF. **0508032**BS Entre-axes 123/220 mm - Tige filetée Ø 6 mm
- RÉF. **0508033**BS Entre-axes 162/250 mm - Tige filetée Ø 8 mm
- RÉF. **0508034**BS Entre-axes 200/310 mm - Tige filetée Ø 10 mm
- RÉF. **0508035**BS Entre-axes 245/385 mm - Tige filetée Ø 12 mm



▶ LATTES RIDOIRS PLANES

- Ces lattes doivent être utilisées lorsque la mise en œuvre d'un câble requiert simplement un réglage en longueur. Livrées par paire avec deux axes et deux goupilles.
- RÉF. **0502008**BS Ø axe : 6 mm. Pour câble 3 mm - Lg. 110 mm
 - RÉF. **0502009**BS Ø axe 8 mm. Pour câble 5 mm - Lg. 170 mm
 - RÉF. **0502010**BS Ø axe 10 mm. Pour câble 6 mm - Lg. 190 mm

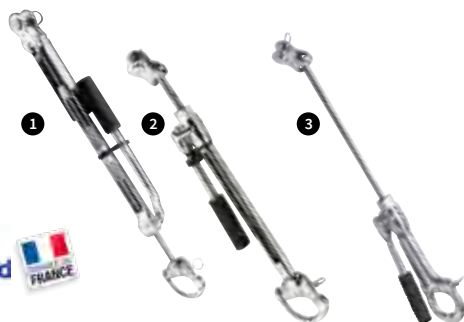

▶ RIDOIR PÉLICAN À POIGNÉE

Pour câble Ø 4 à 5 mm. Lg. entre-axe fermé/ouvert 310/450 mm. Axe Ø 8 mm. Charge de travail max 960 kg. Rupt. 2400 kg.

1 RÉF. **0502129**

Ridoir Pélican à Poignée

Pour câble Ø 5 à 7 mm.

Axe Ø 12 mm. Charge de travail max 2800 kg. Rupt. 5100 kg.

2 RÉF. **0502076** Lg. entre-axe fermé/ouvert 370/540 mm

3 RÉF. **0502078** Lg. entre-axe fermé/ouvert 450/510 mm



▶ AXES INOX

Anneaux brisés non inclus

RÉF. **0503024**BS 6 x 15 mm Les 2

RÉF. **0503025**BS 6 x 20 mm Les 2

RÉF. **0503026**BS 6 x 25 mm

RÉF. **0503027**BS 8 x 21 mm

RÉF. **0503028**BS 8 x 32 mm

RÉF. **0503030**BS 10 x 30 mm

▶ ANNEAUX BRISÉS

RÉF. **0503020**BS 10 mm. 4 pièces

RÉF. **0503021**BS 15 mm 3 pièces

RÉF. **0503022**BS 20 mm. 3 pièces

RÉF. **0503023**BS 25 mm. 2 pièces



▶ SCRATCH PINS

Bloquer votre ridoir en quelques secondes sans anneau brisé. Les "Velcro Pins" sont prêts à être utilisés : il suffit de régler votre ridoir, insérer l'axe, et serrer la bande velcro autour du corps du ridoir. Vendus par 4.

RÉF. **0508036**BS 2 x 8 mm - Les 4

RÉF. **0508037**BS 2,5 x 10 mm - Les 4

RÉF. **0508038**BS 3,2 x 13 mm - Les 4



▶ RIDOIR DE PATARAS À VOLANT

Pour câble Ø 5 à 7 mm. Lg. entre-axe fermé/ouvert 350/520 mm. Charge de travail max 2800 kg. Rupt. 5300 kg. - Axe Ø 12 mm.

1 RÉF. **0502079**

▶ RIDOIR DE PATARAS À POIGNÉE

Pour câble Ø 5 à 7 mm. Lg. entre-axe fermé/ouvert 350/520 mm. Charge de travail max 2800 kg. Rupt. 5300 kg. Axe Ø 12 mm.

2 RÉF. **0502077**

RIDOIR DE PATARAS À CLIQUET

Pour câble Ø 7 à 9 mm. Lg. entre-axe fermé/ouvert 440/660 mm.

3 RÉF. **0502080** Charge travail/rupt. : 4400/6700 kg - Axe Ø 14 mm

3 RÉF. **0502092** Charge travail/rupt. : 3200/5000 kg - Axe Ø 12 mm



▶ LATTE DE PATARAS

En fibre de verre. Elle se fixe à la tête de mât. Elle soulève le pataras en câble ou en textile pour permettre le bon passage d'une grand-voile à fort rond de chute. La latte de pataras est livrée complète avec les fixations et la poulie de pataras.

Référence	Longueur latte	Longueur du bateau
0501124 BS	1400 mm	< 30 pieds
0501125 BS	1600 mm	30 - 37 pieds
0501126 BS	1800 mm	37 - 43 pieds



Pour consultez les prix flashez le Qr-code ou www.bigship.fr avec la référence



► **PROTÈGE RIDOIR SOUPLE**



- PVC blanc. Vendu à l'unité.
 RÉF. **0604001BS** Câble Ø 4/6 mm
 RÉF. **0604002BS** Câble Ø 8/10 mm
 RÉF. **0604003BS** Câble Ø 10/12 mm
 RÉF. **0604004BS** Câble Ø 12/14 mm
 RÉF. **0604026BS** Câble Ø 14/16 mm



► **PROTÈGE RIDOIR ROND**

- RÉF. **0501164BS** Ø 38 mm
 RÉF. **0501165BS** Ø 43 mm
 RÉF. **0501166BS** Ø 50 mm
 RÉF. **0501167BS** Ø 57 mm
 RÉF. **0501168BS** Ø 67 mm



► **EMBOUT DE BARRE DE FLÈCHE**

En PVC blanc. Empêche l'usure des voiles d'avant par frottement contre les extrémités de barres de flèche. Vendus par paire.

► **POUR BARRE DE FLÈCHE PLATE**

- RÉF. **0604005BS** Ø 4/6 mm
 RÉF. **0604006BS** Ø 7/12 mm
 Pour barre de flèche ronde
 RÉF. **0604007BS** Ø 6 mm
 RÉF. **0604008BS** Ø 9 mm
 RÉF. **0604009BS** Ø 12 mm

► **GAINÉ À HAUBAN**

En PVC blanc. Livrée en longueur de 1,80 m. Traitée anti-U.V.

- RÉF. **0604014BS** Pour hauban de Ø 4 mm
 RÉF. **0604011BS** Pour hauban de Ø 5 mm
 RÉF. **0604012BS** Pour hauban de Ø 6 mm
 RÉF. **0604013BS** Pour hauban de Ø 8 mm
 RÉF. **0604055BS** Pour hauban de Ø 10 mm
 RÉF. **0604056BS** Pour hauban de Ø 12 mm



PROTECTION D'EMBOUT DE BARRE DE FLÈCHE EN CUIR

Livrées par paire, elles empêchent d'abimer vos voiles lors des frottements contre votre grément. Fixation par bande auto-agrippante. L'intérieur est doublé de néoprène. L'extérieur est en cuir gris protégé contre les UV.

- RÉF. **0501235BS** Largeur 55 à 90 mm
 RÉF. **0501236BS** Largeur 95 à 117 mm
 RÉF. **0501237BS** Largeur 122 à 154 mm



► **ROULETTE GUIDE DRISSE**

Évite l'enroulement de la drisse de géniois autour du profil de l'enrouleur.
 RÉF. **0501051**



► **GUIDE DRISSE INOX**

Pour enrouleurs type 406
 RÉF. **0501049** Pour enrouleurs type 609 et 810
 RÉF. **0501050BS**



► **SORTIE DE DRISSE PLATE**

- RÉF. **0404260BS** 125 x 30 mm Plastique
 RÉF. **0404261BS** 115 x 20 mm Plastique



► **GUIDE RALINGUE**



Assure un maintien de la voile tout au long du hissage. Le câble assure un guidage même avec une voile rangée en accordéon sur le pont. L'absence de frottement permet une durée de vie plus longue de votre voile.

- 1 RÉF. **0501230BS** Pour géniois
 2 RÉF. **0501231BS** Pour Grand Voile



► **PRÉ-GUIDE RALINGUE**

Un guidage parfait de la ralingue lors de l'envoi de la voile d'avant. En cas de déralingage intempestif, les mâchoires s'ouvrent en actionnant le ressort.

RÉF. **0602003**



1

2

3



► **PROTECTIONS**

Protection d'amarrage enduit PVC 2 faces | 11.5 x 40 cm

- 1 RÉF. **0068484BS**
 Protection de ridoir enduit PVC 2 faces | 17.5 x 45 cm
 2 RÉF. **0068483BS**
 Protection de filière enduit PVC 2 faces | 100 x 3.5 cm
 3 RÉF. **0068482BS**





► **CADÈNE FIL**

Étrier en fil inox fileté aux 2 extrémités, 2 plaques + 2 écrous.

- REF. **0502036** Ø 5 mm - H. 60 mm rupt. 2000 kg
- REF. **0502037** Ø 6 mm - H.70 mm rupt. 3000 kg
- REF. **0502038** Ø 8 mm - H. 80 mm rupt. 4800 kg



► **CADÈNE FIXE**

Cadène forgée, avec polissage électrolytique pour la fixation de palans, cascades, poulies de drisse et une multitude d'autres accessoires.

- REF. **0403465BS** Ø 50 mm - rupt. 2000 kg
- REF. **0403468BS** Ø 60 mm - rupt. 4000 kg



► **CADÈNES FIXES**

Cadènes fixes multi-usages: renvoi en pied de mat, bosses de ris, renvoi de poulies, fixations diverses. Bonne résistance mécanique / bonne résistance à la corrosion. Matériau : inox duplex

MODÈLE ROND POUR ATTACHES TEXTILES

- REF. **0068416** Ronde L60 Vis M5 - rupt. 3200kg
- REF. **0068417** Ronde L79 Vis M6 - rupt. 7800 kg
- REF. **0068418** Ronde L98 Vis M8 - rupt. 11200 kg

MODÈLE CARRÉ POUR ATTACHES METALLIQUES

- REF. **0068419** Carré L60 Vis M5 - rupt. 3200 kg
- REF. **0068420** Carré L79 Vis M6 - rupt. 7300 kg
- REF. **0068421** Carré L98 Vis M8 - rupt. 11600 kg

► **BOULON À CEIL**

- REF. **0402760** Ø 6 mm, Lg : 40 mm, rupt. 900 kg
- REF. **0402060** Ø 6 mm Lg : 60 mm, rupt. 900 kg
- REF. **0402061** Ø 8 mm Lg : 100 mm, rupt. 1500 kg
- REF. **0402062** Ø 10 mm Lg : 100 mm, rupt. 2700 kg
- REF. **0402063** Ø 12 mm Lg : 120 mm, rupt. 3500 kg

► **PONTET INOX DÉCOUPÉ**

- REF. **0410732** Lg. 26 mm
- REF. **0410733** Lg. 38 mm
- REF. **0410734** Lg. 52 mm

► **CADÈNE ARTICULÉE FILOIR**

- REF. **0223292** Ø 8 mm - rupt. 2400 kg
- REF. **0223291** Ø 10 mm - rupt. 4200 kg
- REF. **0223293** Ø 12 mm - rupt. 6400 kg

► **CADÈNE ARTICULÉE**

Repliable, elle permet d'aménager votre plan de pont. Forgée en acier inox HR, elle est solide et sûre. Conformes ISO 15085

① **EMBASE 2 POINTS DE FIXATION**

- REF. **0502124** Ø 6 mm - rupt. 1600 kg - 40 x 23 mm

② **EMBASE 3 POINTS DE FIXATION**

- REF. **0502032** Ø 6 mm - rupt. 3000 kg - 45 x 45 mm
- REF. **0502033** Ø 8 mm - rupt. 5000 kg - 59 x 59 mm
- REF. **0502034** Ø 10 mm - rupt. 9000 kg - 75 x 75 mm

► **CADÈNE À COLLER**

Cette nouvelle génération de cadènes à coller vous évite de percer. Elle pourra être utilisée en extérieur comme en intérieur et pour de multiples usages. Installation facile et sans perçage. Charge de travail : 80 Kg.

- REF. **0224588** Blanc
- REF. **0224589** Noir

► **CADÈNE FIL ÉTANCHE**

L'embase de la cadène est enrobée de caoutchouc anti-UV. Pour une mise en place rapide et facile.

- REF. **0502053** Ø 5 mm - H. 60 mm rupt. 2000 kg
- REF. **0502048** Ø 6 mm - H. 70 mm rupt. 3000 kg
- REF. **0502049** Ø 8 mm - H. 100 mm rupt. 4800 kg
- REF. **0502050** Ø 10 mm - H. 110 mm rupt. 7000 kg

► **PAD EYE SOUPLE TYETEC**

Réalisés en aluminium anodisé noir les cadènes souples sont la solution la plus légère pour fixer sur le pont poulies, poulies de pied de mât, étais de soutien...

- Ø de l'ouverture : 8 mm
- Hauteur de pont min/max : 4 mm à 22 mm
- Rupture 1500 kg
- REF. **0042069**
- Ø de l'ouverture : 10 mm
- Hauteur de pont min/max : 5 mm à 27,5 mm
- Rupture 2000 kg
- REF. **0042067**
- Ø de l'ouverture : 12 mm
- Hauteur de pont min/max : 6 mm à 33 mm
- Rupture 4000 kg
- REF. **0042068**

► **ÉCROU À CEIL**

- REF. **0402022** Filetage M6, rupt. 1500 kg
- REF. **0402762** Filetage M8, rupt. 2200 kg
- REF. **0402023** Filetage M8, rupt. 3000 kg
- REF. **0402024** Filetage M10, rupt. 4800 kg

► **PONTET INOX FORGÉ**

- REF. **0502125** Ø 4 mm - Entre-axe : 30 mm - rupt. 650 kg
- REF. **0502126** Ø 5 mm - Entre-axe : 37,5 mm - rupt. 1800 kg
- REF. **0502127** Ø 6 mm - Entre-axe : 45 mm - rupt. 2400 kg
- REF. **0402434** Ø 8 mm - Entre-axe : 59 mm - rupt. 3500 kg
- REF. **0502131** Ø 10 mm - Entre-axe : 78 mm - rupt. 7000 kg

► **PONTET PLAT POUR SANGLE**

- REF. **0402421** Sangle 28 mm - Entre-axe : 56 mm / Ø 4 mm
- REF. **0402422** Sangle 34 mm - Entre-axe : 65 mm / Ø 5 mm

► **CADÈNE ARTICULÉE DOUBLE**

Permet de fixer sur le même point un étai volant et le point d'armure du foc. Elle est compatible avec toutes les tailles de rideaux.

- REF. **0502123** Ø 6 mm - rupt. 2500 kg
- REF. **0502133** Ø 8 mm - rupt. 4300 kg
- REF. **0502064** Ø 10 mm - rupt. 9000 kg



SECURITE
ELECTRONIQUE
NAVIGATION
MOULLAGE
ELECTRICITE
CONFORT DECO
VIE A BORD
MOTEUR
ACCASTILLAGE
ENTRETIEN
LOISIRS
EQUIPEMENT PERSONNEL

Pour consultez les prix flashez le Qr-code ou www.bigship.fr avec la référence



PRIX MINI

	▶ MANILLE DROITE		▶ MANILLE LYRE		▶ MANILLE LONGUE		▶ MANILLE TORSSE		▶ MANILLE AXE IMPERDABLE	
Ø 4 mm	0405040BS	par 2	0405044BS	par 2	0405053BS	par 2	0405048BS	par 2	-	-
Ø 5 mm	0405041BS	par 2	0405045BS	par 2	0405054BS	par 2	0405049BS	par 2	0405051BS	
Ø 6 mm	0405042BS		0405046BS		0405055BS		0405050BS		0405052BS	
Ø 8 mm	0405043BS		0405047BS		-	-	-	-	-	-

Parce que les manilles Wichard sont forgées à chaud, elles apportent résistance et sécurité. Elles ne casseront jamais sans prévenir !



	▶ MANILLE DROITE	▶ MANILLE LYRE	▶ MANILLE LONGUE	▶ MANILLE TORSSE	▶ MANILLE LARGE
Ø 4 mm	0402031	0402049	0402036	-	-
Ø 5 mm	0402032	0402050	0402037	0402045	0402041
Ø 6 mm	0402033	0402051	0402038	0402046	0402042
Ø 8 mm	0402034	0402052	0402039	0402047	0402043
Ø 10 mm	0402035	0402053	0402040	-	0402044



▶ MANILLES PLASTIQUES

Sous blister / 5 pièces.

RÉF. 0607065BS Petit modèle

RÉF. 0607066BS Grand modèle



▶ DÉMANILLEUR

Référence du genre avec sa gorge en V. Sa forme qui s'adapte à tous les manillons

RÉF. 0602004



▶ MANILLE TEXTILE

S'ouvre facilement même après la charge. Cette manille ne risque plus de taper sur le pont et d'abîmer votre peinture...

0405064BS Charge de travail 0,5 tonne

0405545BS Charge de travail 1 tonne

0405542BS Charge de travail 2 tonnes

0405546BS Charge de travail 4 tonnes



▶ MANILLE RAPIDE

RÉF. 0402054 Ø 5 mm, rupt : 1000 kg

RÉF. 0402055 Ø 6 mm, rupt : 1500 kg

RÉF. 0402056 Ø 8 mm, rupt : 2300 kg



▶ MANILLE RAPIDE À BARRETTE

RÉF. 0402057 Ø 5 mm, rupt : 1200 kg

RÉF. 0402058 Ø 6 mm, rupt : 1700 kg

RÉF. 0402059 Ø 8 mm, rupt : 2500 kg



▶ PACK LASHING MANILLE TEXTILE

Grâce à ce pack vous pourrez créer vous-même votre estrope ou votre manille textile.

RÉF. 0404448 Ø 2,5 mm / Lg. 1 m

RÉF. 0404449 Ø 4 mm / Lg. 1,5 m

RÉF. 0404450BS Ø 6 mm / Lg. 1,5 m



MOUSQUETON DE POMPIER SANS OEIL

FAVORI



RÉF 0162475BS 50mm

RÉF 0162476BS 60mm

RÉF 0162477BS 70mm

RÉF 0162478BS 80mm

RÉF 0162479BS 100mm

RÉF 0162480BS 120mm





▶ MOUSQUETON POMPIER À CEIL

- RÉF. 0162481BS Lg. 60 mm
- RÉF. 0162482BS Lg. 80 mm
- RÉF. 0162483BS Lg. 100 mm
- RÉF. 0162484BS Lg. 120 mm



▶ MOUSQUETON POMPIER ASYMÉTRIQUE À CEIL

- RÉF. 0405061BS Ø 6 mm
- RÉF. 0405062BS Ø 8 mm
- RÉF. 0405063BS Ø 10 mm
- RÉF. 0162474BS Ø 12 mm



▶ MOUSQUETON SANS CEIL

- RÉF. 0402009 Lg. 60 mm - Ø 6 mm-rupt : 600kg
- RÉF. 0402010 Lg. 80 mm - Ø 8 mm-rupt : 1600kg
- RÉF. 0402011 Lg. 100 mm - Ø 10 mm-rupt : 2500kg
- RÉF. 0402012 Lg. 120 mm - Ø 12 mm-rupt : 3800kg



▶ MOUSQUETON À ÉCROU

- RÉF. 0162120BS Ø 10 mm
- RÉF. 0162486BS Ø 12 mm

▶ MOUSQUETON SANS CEIL

- RÉF. 0405058 BS Ø 6 mm
- RÉF. 0405059BS Ø 8 mm
- RÉF. 0405060BS Ø 10 mm



▶ MOUSQUETON ASYMÉTRIQUE

- RÉF. 0162487BS Lg. 120 mm



▶ MOUSQUETON À CEIL

- RÉF. 0402028 Lg. 50 mm-rupt : 300kg
- RÉF. 0402029 Lg. 75 mm-rupt : 700kg
- RÉF. 0402030 Lg. 100 mm -rupt : 1500kg



▶ MOUSQUETON À CEIL

- RÉF. 0403019 Lg. 60 mm - Ø 6 mm - rupt : 600kg
- RÉF. 0403020 Lg. 80 mm - Ø 8 mm - rupt : 1300kg
- RÉF. 0403021 Lg. 100 mm - Ø 10 mm - rupt : 2500kg
- RÉF. 0403022 Lg. 120mm-Ø12mm-rupt:3600kg



▶ MOUSQUETON À CEIL

- RÉF. 0402016 Lg. 35 mm-rupt : 400kg
- RÉF. 0402017 Lg. 50 mm-rupt : 2000kg
- RÉF. 0402018 Lg. 70 mm-rupt : 3000kg



▶ MOUSQUETON ASYMÉTRIQUE À CEIL

- RÉF. 0402005 Lg. 60 mm - Ø 6 mm-rupt : 800kg
- RÉF. 0402006 Lg. 80 mm - Ø 8 mm-rupt : 1500kg
- RÉF. 0402007 Lg. 100 mm - Ø 10 mm-rupt : 2500kg
- RÉF. 0402008 Lg. 120 mm - Ø 12 mm-rupt : 4500kg



▶ MOUSQUETON À OUVERTURE SOUS CHARGE

S'ouvre facilement d'une seule main même sous une charge importante.

- RÉF. 0402001 Lg. 70 mm - rupt : 1500kg
- RÉF. 0402002 Lg. 80 mm - rupt : 2300kg
- RÉF. 0402003 Lg. 90 mm - rupt : 3200kg



▶ MOUSQUETON ÉMERILLON

- RÉF. 0402019 Lg. 70 mm - rupt : 2000kg
- RÉF. 0402020 Lg. 90 mm - rupt : 3700kg



▶ MOUSQUETON DELTA POUR SANGLE

A utiliser avec des sangles pour filières, sangles de rappel, mouillage, etc.
Lg. 80 mm - Pour sangle 30 mm

- RÉF. 0402430 rupt : 1200kg Lg. 100 mm Pour sangle 40 mm
- RÉF. 0402431 rupt : 2200kg



▶ MOUSQUETON À OUVERTURE SOUS CHARGE SPEEDLINK

S'ouvre facilement d'une seule main même sous une charge importante.

- RÉF. 0405541 Lg. 74 mm - rupt : 2300kg
- RÉF. 0405718 Lg. 87 mm -rupt : 3400kg
- RÉF. 0405719 Lg. 108 mm -rupt : 5400kg
- RÉF. 0405720 Lg. 134 mm -rupt : 4300kg
- ⊕ PINOCHE D'OUVERTURE
- RÉF. 0402095



▶ MOUSQUETON POUR SANGLE

- Lg. 60 mm - Sangle 30 mm
- RÉF. 0402169 rupt : 300kg



▶ PSP AUTO-AGRIPANT

Ruban velcro auto-adhésif permettant de fournir une multitude de fixations à dégageant rapide.

RÉF. **0223858** 25 mm x 1 m blanc

RÉF. **0223859** 25 mm x 1 m noir



▶ KIT VELCRO AUTO-ADHÉSIF

Velcro auto-adhésif pour fixer tous vos objets rapidement.

Convient pour les coussins mais aussi des objets plus lourds comme une table rabattable.

RÉF. **0223860** 25 X 125MM



▶ PASTILLES ADHÉSIVES AUTO-AGRIPPANTES BLANCHES Ø16MM (X16)

16 pastilles rondes auto-agrippantes adhésives blanches de 16 mm de diamètre. Peuvent supporter jusqu'à 350 g.

0042024BS



▶ PASTILLES ADHÉSIVES AUTO-AGRIPPANTES EXTRA FORT Ø45 MM (X6)

6 pastilles adhésives auto-agrippantes EXTRA FORT 45mm de diamètre, supportent jusqu'à 2kg. Résiste aux intempéries.

RÉF. **0042032BS** Noir

RÉF. **0042033BS** Blanc



▶ CARRÉS ADHÉSIFS AUTO- AGRIPPANTS BLANCS 25 X 25 MM (X24)

24 carrés auto-agrippants adhésifs blancs de 25mm de côté. Peuvent supporter jusqu'à 750 g.

RÉF. **0042025BS**

▶ BANDES ADHÉSIVES AUTO-AGRIPPANTES EXTRA FORT 50 X 100 MM (X2)

2 bandelettes adhésives auto-agrippantes EXTRA FORT 50 mm x 10 cm. Supportent jusqu'à 7kg. Résiste aux intempéries.

RÉF. **0042029BS** Noir

RÉF. **0042031BS** Blanc



▶ RUBAN ADHÉSIF AUTO-AGRIPPANT BLANC 20 MM

Ruban auto-agrippant adhésif 20 mm de largeur. Supporte 300g par carré de 20 x 20 mm.

RÉF. **0042026BS** 0,5 m

RÉF. **0042027BS** 1 m

RÉF. **0042028BS** 5 m



▶ SANGLES AJUSTABLES BLEUES 25 MM X 46 CM (X2)

2 sangles ajustables bleues, 25 mm x 46 cm avec boucle plastique.

RÉF. **0042038BS**



▶ RUBAN ADHÉSIF AUTO-AGRIPPANT EXTRA FORT NOIR 50 MM

Ruban adhésif auto-agrippant EXTRA FORT noir 50mm de largeur, supporte jusqu'à 7kg. Résiste aux intempéries.

RÉF. **0042034BS** 1 m

RÉF. **0042035BS** 5 m



▶ SANGLE LARGE AJUSTABLE NOIR 50 MM X 92 CM

Sangle large ajustable, 50 mm x 92 cm avec boucle plastique.

RÉF. **0042039BS**



▶ COLLIER SERRE-CÂBLES ONE WRAP® NOIR (5 M)

Colliers serre-câbles One Wrap® noirs en rouleaux. A découper à la longueur souhaitée. Solution idéale pour ranger, trier et organiser.

RÉF. **0042036BS** 10 mm

RÉF. **0042037BS** 30 mm



▶ SANGLE AU MÈTRE

Sangle polyester haute résistance couleur écru.

Largeur	Résistance	Écru
20 mm	1000 kg	RÉF. 0602014BS
25 mm	1400 kg	RÉF. 1503069BS
30 mm	1800 kg	RÉF. 0602015BS
40 mm	2400 kg	RÉF. 0602016BS



▶ SANDOW AU MÈTRE

L'usage divers de ce sandow vous permettra de réaliser vos propres fixations de tauds, capotes, brellage...

Diamètre	Blanc	Noir
Ø 4 mm	RÉF. 0605006BS	-
Ø 5 mm	RÉF. 0605013BS	-
Ø 6 mm	RÉF. 0605125BS	RÉF. 0607278BS
Ø 8 mm	RÉF. 0605008BS	RÉF. 0607279BS
Ø 10 mm	RÉF. 0605009BS	RÉF. 0607280BS



▶ BOUTONS PRESSION



10 boutons pression 15 mm.
En 4 parties laiton nickelé inoxydable.

RÉF. **0607122BS** 10 boutons pression à visser 15 mm.

En 4 parties laiton nickelé inoxydable.
Vis inox fournies.

RÉF. **0607123BS**



▶ TOURNIQUETS

4 tourniquets 33 mm. En 4 parties laiton nickelé inoxydable. Vis inox fournies.

RÉF. **0607127BS**



▶ ATTACHES

Attache femelle pour capote version tête grossie, Ø15 mm pour une meilleure prise, pour tissus jusqu'à 3 mm

RÉF. **0064613BS** Bouton femelle - Les 3

Attache mâle avec vis auto-taraudeuse inox.



Longueur 12 mm

RÉF. **0064614BS** Bouton mâle - Les 5



▶ CEILLETS



En 2 parties laiton inoxydable + outils.

RÉF. **0607125BS** 15 œillets Ø 11 mm

En 2 parties laiton jaune inoxydable + outils.

RÉF. **0607126BS** 10 œillets Ø 14 mm



▶ ACCESSOIRES POUR RIDEAUX

Patins et arrêts de rideaux 7/12 mm pour rail en U.

RÉF. **0042172BS** Les 20 + 2 arrêts

Crochet de rideaux.

RÉF. **0042174BS** Les 30



▶ BOUCLES À SANGLE

1 RÉF. **0042322BS** 25 mm - les 5 noires

2 RÉF. **0042323BS** 25 mm 5 blanches à came

3 RÉF. **0607083BS** 30 mm - Noire à came



▶ 2 MOUSQUETONS PLASTIQUES

RÉF. **0223711BS** 4mm blanc

RÉF. **0223712BS** 4mm noir

RÉF. **0601201P**BS 6 mm Blanc

RÉF. **0601202P**BS 8 mm Blanc

RÉF. **0601205P**BS 6 mm Noir

RÉF. **0601206P**BS 8 mm Noir



▶ 4 CROCHETS DE TAUD

RÉF. **0601213P**BS Blanc

RÉF. **0601214P**BS Noir



▶ 4 BOUTONS PRESSION SNAD

SNAD par YKK : Fixation adhésive de bouton pression. Fixation de bouton pression sans faire de trou, aucun outil nécessaire, pas de corrosion pour les modèles rigides. Adhésif acrylique spécialement étudié pour le milieu marin.



▶ 1 Ø25 MM MÂLE SOUPLE

RÉF. **0042331BS** Blanc

RÉF. **0042332BS** Noir

RÉF. **0042333BS** Transparent

2 Ø25 MM MÂLE

RÉF. **0042327BS** Blanc

RÉF. **0042329BS** Noir

3 Ø40 MM MÂLE

RÉF. **0042328BS** Blanc

RÉF. **0042330BS** Noir

4 Ø40 MM FEMELLE

RÉF. **0042325BS** Blanc

RÉF. **0042326BS** Noir



Pour consultez les prix flashez le Qr-code ou www.bigship.fr avec la référence



DRISSES ET ÉCOUTES CROISIÈRES

► **BRAIDLINE 961**

La Braidline est le cordage polyvalent par excellence. Points forts : D'une grande souplesse, il assure une préhension très agréable, une épaisseur aisée ainsi qu'une excellente résistance à l'abrasion. Utilisation : Ecoute, drisse, hale-bas et balancine. Construction Double tresse. Gaine et âme tressées en polyester.



Ø mm	Rupture en kg	Poids g/m	Blanc	Beige	Bleu	Rouge	Bleu marine	Gris	Noir
6	800	24	0225072	0225073	0225074	0225076	0225076	0225077	0225078
8	1450	47	0225079	0225082	-	0225080	0225081	0225083	0225084
10	2100	74	0225085	0225087	0225088	0225089	0225086	0225090	0225091
12	2900	106	0225092	0225093	0225094	0225095	0225097	0225096	0225098
14	4400	136	-	0225102	0225106	0225100	0225101	0225103	0225104
16	5900	179	-	0225109	0225108	-	0225110	02251070	-

MERIDIAN 793

Évolution de l'Equinoxe, le cordage Meridian en offre tous les avantages en ajoutant la facilité d'épissure avec son âme tressée. Sa construction compacte s'adapte parfaitement aux winches et bloqueurs.

Points forts :Garantit une résistance de rupture élevé tenue dans les bloqueurs.

Utilisation : Hale-bas, balancines, écoutes.

Construction :Gaine tressée 32 fuseaux, en polyester. Âme tressée en polyester.



TOP

Ø mm	Rupture en kg	Poids g/m	Blanc fil gris et rouge	Blanc fil gris et bleu	Blanc fil gris et jaune	Bleu fil couleur	Vert fil couleur	Rouge fil couleur
6	1100	33	0225041	0225042	0225043	0225044	0225045	0225046
8	1900	56	0225047	0225048	0225049	0225050	0225051	0225052
10	3000	86	0225053	0225055	0225054	0225056	0225057	0225058
12	4200	119	0225059	0225061	0225060	0225062	-	0225063
14	5500	153	0225064	0225066	0225065	0225067	0225068	-

► **EQUINOXE 790**

Cordage polyester historique de Cousin Trestec, la drisse Equinoxe assure une excellente tenue en main, une grande souplesse et une fiabilité à l'épreuve des grandes navigations.

Points forts :Garantit une résistance de rupture élevée ainsi qu'une excellente tenue dans les bloqueurs.

Utilisation : Hale-bas, balancines, écoutes.

Construction :Gaine tressée 32 fuseaux, en polyester. Âme câblée 3 torons en polyester.



Ø mm	Rupture en kg	Poids g/m	Rouge fil bleu	Bleu fil rouge	Jaune fil bleu	Blanc fil bleu	Blanc fil vert	Blanc fil rouge et noir	Jaune fil couleur	Marine fil couleur	Rouge fil couleur	Vert fil couleur
6	1200	31	0224991	0224992	0224993	0224994	0224995	0224996	0224997	0224998	0224999	0225000
8	2000	52	0225003	0225002	0225001	0225004	0225005	0225006	0225007	0225008	0225009	0225010
10	2700	72	0225013	0225012	0225011	0225015	0225016	0225017	0225018	0225019	0225020	0225021
12	3500	109	0225024	0225025	0225023	0225026	0225027	0225028	-	0225029	0225030	0225031
14	4700	154	0225034	0225033	0225032	0225035	0225036	0225037	-	0225038	0225039	0225040

► **RAFALE 750**

La Rafale est une drisse de croisière fiable et abordable. Elle assure une excellente tenue dans les bloqueurs et une parfaite stabilité sous tension. Points forts : Résistance de rupture élevée et faible allongement.

Utilisation : Drisse pour hale-bas, balancine, bosse de ris...

Construction : Gaine tressée en polyester 16 fuseaux. Âme en fibre parallèle, polyester thermofixé.



Ø mm	Rupture en kg	Poids g/m	Bleu/ blanc	Rouge/ blanc	Vert/ blanc
6	1000	29	0224969	0224971	0224970
8	1200	44	0224972	0224973	0224974
10	1950	70	0224976	0224975	-
12	2750	106	0224977	0224978	0224979
14	3500	151	0224980	0224981	0224982



► DYNALIGHT

La Dynalight possède une résistance rupture proche de celle de l'acier. Très souple et stable sous charge, elle présente une grande résistance à la fatigue, à la flexion et à l'abrasion.

Points forts : Epissures faciles et rapides.

Utilisation : Reprise d'effort, erse, bras de spi ou drisses. Munie d'un surgainage aisé et recommandé aux passages de taquets, winches...

Construction : Tresse 12 fuseaux en HMPE (High Modulus Polyethylene), Dyneema® SK78 ou Dyneema® SK99 imprégnée polyuréthane pour éviter l'érailement.



+ MINI BOBINE



Ø mm	Rupture en kg	Longueur (M)	Référence
1.5	330	50	0224785
2	550	40	0224786
3	1050	20	0224788
4	1500	12	-

Ø mm	Rupture en kg	Poids g/m	Gris	Orange
3	1050	5	0224787	-
4	1500	7	0224790	0224791
5	2400	13	0224793	0224794
6	4000	22	0224796	0224797
8	6200	34	0224798	0224799
10	10500	60	0224800	0224801
12	14500	85	0224802	-
14	18000	110	0224803	-
16	21500	133	0224804	-
18	27000	173	0224805	-

► DYNEESTAR 605

La référence course-croisière depuis 30 ans, sa réputation n'est plus à faire. Fluide et légère, la drisse Dyneestar offre une excellente résistance à l'abrasion et un allongement très faible.

Points forts : L'interface entre sa gaine et son âme lui apporte une stabilité et une longévité exceptionnelles.

Utilisation : Idéale pour tous les plaisanciers qui recherchent des performances ultimes, grâce à une drisse et une écoute haut niveau.

Construction : Gaine extérieure tressée, 24 fuseaux, en polyester. Ame tressée à pas longs en fibre HMPE (polyéthylène haut module).



Ø mm	Rupture en kg	Poids g/m	Noir	Bleu	Rouge	Gris	Blanc/ Bleu	Blanc/ Rouge	Bleu Marine/ Gris	Moire bleu	Moire rouge	Moire vert/ blanc	moire beige / noir	moire rouge / gris
ww	400	8	0224845	0224846	0224847	0224848	-	-	-	-	-	-	-	-
4	600	10	-	-	-	-	0224849	0224850	0224851	0224852	-	-	-	-
5	900	15	-	-	-	-	-	-	-	-	0224853	0224854	-	-
6	2100	26	-	-	-	-	-	-	-	0224855	0224856	0224857	-	-
8	3600	43	-	-	-	-	-	-	-	0224858	0224859	0224860	0224861	-
10	4500	63	-	-	-	-	-	-	-	0224862	-	0224865	0224863	0224864
12	6300	91	-	-	-	-	-	-	-	0224867	0224866	0224869	0224868	-
14	8700	119	-	-	-	-	-	-	-	0224870	0224871	-	-	-

► TRIBAL 7510

La Tribal est une écoute très originale d'une exceptionnelle préhension.

Points forts : Grande légèreté et souplesse en utilisation.

Utilisation : Écoute de GV, foc, spi pour dériveur, voile légère, catamarans de sport, croiseurs légers.

Construction : Tresse creuse 16 fuseaux, mélange intime de fibres HMPE (polyéthylène haut module) et polyester couleur «toucher coton».



Ø mm	Rupture en kg	Poids g/m	Blanc fil vert	Blanc fil noir	Blanc fil rouge
6	900	12	0225184	0225185	-
8	1600	26	-	-	022586
10	2200	42	-	-	-

► DYNASTY PRO 613 SK78

La Dynasty Pro gaine 100% polyester se distingue par sa qualité exceptionnelle. Son âme enduite de polyuréthane permet un dégainage aisé. Idéale pour utilisation avec les bloqueurs Constrictor®

Points forts : Parfaitement stable, c'est une drisse de grande performance.

Utilisation : Idéale pour les drisses et écoutes compétition.

Construction : Âme Dynalight pré-étirée et imprégnée PU sous gaine tressée 24 fuseaux en fibres polyester couleur.



Ø mm	Rupture en kg	Poids g/m	Moire gris / bleu	Moire gris / rouge	Moire gris / noir	moire gris / vert	beige
6	2500	30	0224872	0224873	0224874	-	-
8	4200	50	0224877	0224876	0224875	0224878	0224881
10	6700	77	0224885	0224882	0224884	0224883	0224889
12	8800	101	0224891	0224892	0224890	-	-





► **DYNASTY PRO 614 SK99**

La Dynasty Pro gaine mixte Technora® – Polyester garantit une grande résistance aux échauffements et ragages grâce à l'utilisation d'une gaine mixte polyester / black Technora®.

Points forts : Tenue exceptionnelle dans les bloqueurs.

Utilisation : Drisse et écoute de compétition ultra performante sur winchs même agressifs. Tenue exceptionnelle dans les bloqueurs.

Construction : Ame Dyalight Pro SK78 fortement pré-étirée, imprégnée PU sous gaine tressée 24 fuseaux en Technora® noir / polyester couleur. Existe aussi avec âme Dyalight Pro SK99.



Ø mm	Rup- ture en kg	Poids g/m	Moire noir/ jaune	Moire naturel / orange	Moire noir / blanc	Moire noir / noir	Moire noir / rouge	Moire noir vert
8	5000	50	0224893	0224894	0224895	-	-	-
10	7600	77	-	0224898	-	0224896	0224897	0224899



► **969 PRÉ-ÉTIRÉ**

Drisse pré-étirée compacte, mais souple au taquet coinreur.

Points forts : Excellente résistance au ragage et faible allongement.

Utilisation :

Drisse pour manœuvres courantes, dériveurs et planches à voiles.

Construction :

Gaine tressée 16 fuseaux, perlée, en polyester. Âmes parallèles en polyester.



Ø mm	Rupture en kg	Poids g/m	Blanc / bleu	Blanc / rouge	Blanc / bleu/ rouge
3	250	7	0225128	-	-
4	410	11	0225129	-	-
5	560	18	-	0225130	-
6	816	29	-	-	0225131



► **CHALLENGE 577**

La corde Challenge assure une très bonne résistance à l'abrasion.

Points forts :

Grand choix de couleurs pour différencier les manœuvres.

Utilisation :

Drisse tous usages : palans de pataras, hale-bas, drisses. Ligne de réglage fin pour régates sur dériveur.

Construction :

Gaine tressée en polyester. Âmes parallèles en polyester.



Ø mm	Rup- ture en kg	Poids g/m	Rouge / jaune / gris	Vert / orange / gris	Orange / jaune / gris	Moire jaune / orange	Moire rouge / jaune	Bleu / jaune / orange	Noir fil orange	Moire vert / bleu	Moire bleu / jaune
4	350	12	0224831	0224832	0224833	0224834	0224835	-	-	-	-
5	500	20	-	-	0224836	-	-	0224837	0224838	0224839	0224840
6	700	24	0224841	-	-	0224843	0224844	0224842	-	-	-

► **SIROCCO 781**

La Sirocco est une drisse compacte mais souple.

Points forts : Assure une grande résistance dans les taquets coinceurs et une stabilité totale sous tension. Utilisation : Drisse de régates pour dériveur et croiseur léger, manœuvres courantes, palan d'étarquage, hale-bas. Lignes de contrôle pour régates sur dériveur. Construction : Gaine tressée 16 fuseaux en polyester. Gaine interface de compactage en polyester. Âmes parallèles en Technora®.



Ø mm	Rupture en kg	Poids g/m	Bleu/ Jaune	Jaune fil couleur	Gris	Rouge fil couleur	Jaune/Noir/ Bleu	Bleu fil couleur
3	400	7	0224983	0224984	-	-	-	-
4	750	11	-	-	0224985	0224986	-	-
5	900	15	-	0224989	-	-	0224987	-
6	1050	25	-	-	-	-	-	0224990
8	1700	48	-	-	-	-	-	-

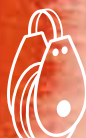

► LIGHT COLOR 712

La corde Light Color est d'une grande légèreté et d'une belle souplesse.

Points forts :

Excellente flottabilité.

Utilisation :

Drisse et écoute tous usages : bras de spinnaker léger, ligne de sauvetage, écoute légère.

Construction :

Gaine tressée 16 fuseaux, perlée, en polypropylène multifilaments. Âmes parallèles en polypropylène haute ténacité.-



Ø mm	Rupture en kg	Poids g/m	Bleu	Rouge	Jaune	Vert
2	45	1.7	0224928	0224930	0224929	0224931
3	120	4.3	0224933	0224935	0224934	0224936
4	170	7	0224938	0224940	0224939	0224941
5	300	11	0224942	0224944	0224943	0224945
6	400	16	0224946	0224948	0224947	0224949
8	750	28	0224950	0224952	0224951	0224953
10	1020	43	0224954	0224956	0224955	-

► FLASHLINE

La corde Flashline est très souple. Pratique, elle flotte sur l'eau.

Points forts : Bien visible sur l'eau.

Utilisation : Idéale pour les lignes de tractage, bouées de sauvetage, remorquage pour les petites embarcations (dériveurs...).

Construction : Conçue à partir de 16 fuseaux tressés en polypropylène multifilaments.



Ø mm	Rupture en kg	orange / jaune	jaune / orange
8	550	0224921	
10	850		0224922



► GARCETTE POLYAMIDE COULEUR

La garcette est le bout servant à tous les usages à bord.

Sélection de couleurs variées, que ce soit en diamètre 2 mm ou 3 mm.

► TRESSE POLYAMIDE DIAMÈTRE 2 MM

REF. 0707008RGS Longueur 20 m

TRESSE POLYAMIDE DIAMÈTRE 3 MM

REF. 0750062RGS Longueur 10 m



► GARCETTE BLANCHE

Tresse polypropylène multi-usage.

REF. 0707017BS Ø 3 mm - Lg. 20 m

REF. 0707012BS Ø 3 mm - Lg. 30 m

REF. 0707016BS Ø 3 mm - Lg. 50 m

Pour consultez les prix flashez le Qr-code ou www.bigship.fr avec la référence



► MILLE PATTES DE BÔME

Permet de ferler la voile sur la bôme.

RÉF. 0605001BS Ø 8 mm Lg. 2 m

RÉF. 0605015BS Ø 8 mm Lg. 3 m

RÉF. 0605003BS Ø 10 mm Lg. 3 m



► SANDOWS À CROCHETS

En tresse élastique 10 mm avec crochets inox. Vendus par 2

RÉF. 0605010BS Lg. 50 cm

RÉF. 0605011BS Lg. 80 cm

RÉF. 0605012BS Lg. 100 cm



BOULES PLASTIQUES D'ARRÊT

Une gamme complète avec 3 tailles et 8 couleurs différentes pour identifier

vos bouts ou servir d'arrêt pour vos drisses. Disponibles en noires, rouges, jaunes, vertes, bleues, blanches, roses et oranges.

Pour cordage	Référence
max Ø 4 mm	0720009RGBS
max Ø 6 mm	0720017RGBS
max Ø 8 mm	0720025RGBS



► EMBOUTS DE LATTES

Sous blister / 8 pièces.

RÉF. 0602042BS 15 mm

RÉF. 0602044BS 30 mm

RÉF. 0602045BS 40 mm



► SANDOWS À BLOCAGE

Permet de bloquer le sandow et de l'utiliser en plusieurs longueurs. Vendus par 4.

RÉF. 0605016BS Ø 5 mm Lg. 55 cm

RÉF. 0605017BS Ø 6 mm Lg. 75 cm

RÉF. 0605018BS Ø 8 mm Lg. 80 cm



► FERLETTES À BOULES

Vendus par 3

RÉF. 0605100BS Lg. 30 cm

RÉF. 0605101BS Lg. 40 cm

RÉF. 0605102BS Lg. 50 cm

RÉF. 0605103BS Lg. 60 cm

RÉF. 0605104BS Lg. 80 cm



► MANILLES PLASTIQUES

Sous blister / 5 pièces.

RÉF. 0607065BS Petit modèle

RÉF. 0607066BS Grand modèle



► EMBOUT DE LATTE Ø 12 MM

Embout pour lattes jonc Ø 12 mm.

Vendu à l'unité.

RÉF. 0602036BS



► ADHÉSIF DE RÉPARATION TISSUS HAUTE RÉSISTANCE

Le ruban adhésif MONSTER est extrêmement solide et résistant aux UV, à l'eau salée, et fonctionne sans problème à des températures comprises entre -40 °C et 100 °C.

Une face est recouverte d'un adhésif haute-performance ; il permet de réparer pratiquement tout !

Ruban polyvalent pour réparer toutes les embarcations une fois à bord – voiliers, bateaux à moteur, cerf-volant, planches de surfs, véhicules, caravanes, camping-cars et bien d'autres activités.

RÉF. 0223810 50mm X 2m

RÉF. 0223811 75mm X 1,5

RÉF. 0223971 100mm X 2m

ACCESSOIRES SANDOWS ET LATTES



► SANGLE DE FERLAGE

Sangles auto-agrippantes utilisées pour ferler les voiles sur la bôme ou sur une filière. Sangle résistante en polypropylène et fil en polyester résistant aux UV.

RÉF. 0602019 bleu marine 1,20m

RÉF. 0602017 jaune 0,60m

RÉF. 0602020 gris 1,50m

RÉF. 0602018 rouge 0,90m

RÉF. 0602021 LG 0.€



► 5 COULISSEAUX DE GRAND VOILE

Sous blister

RÉF. 0607063BS Larg. 15 mm.

RÉF. 0607064BS Larg. 19 mm.

RÉF. 0042324BS Larg. 23 mm.



► ADHÉSIF DE RÉPARATION KÉVLAR

Un ruban stratifié Kevlar / Mylar haute performance pour des réparations solides sur les voiles de course.

Dimension : 75 mm x 1,5 m

RÉF. 0223808 Or

RÉF. 0223809 Noir





▶ ADHÉSIF DE PROTECTION

Permet de protéger, identifier ou sécuriser vos cordages et accastillages.

RÉF. **1306060BS** Dim. 10 m x 19 mm Blanc

RÉF. **1402083BS** Dim. 10 m x 19 mm Rouge

RÉF. **1306061BS** Dim. 10 m x 19 mm Noir



▶ RUBAN ADHÉSIF TOILÉ NASHUA 357

Ruban adhésif toilé étanche véritable Duct Tape "made in USA" imperméable et très résistant.

RÉF. **1250097BS** 55m

▶ ADHÉSIF DE RÉPARATION TOILE DE SPI

Ce nylon adhésif résistant à la déchirure est disponible dans une vaste gamme de couleurs et est disponible dans une largeur de rouleau de 50 mm. Il est parfait pour le navigateur, pour réparer une petite déchirure dans son spinnaker, qui doit être traitée le plus rapidement possible. Utilisation également pour les ailes de kite et parapente. Largeur du rouleau : 5 cm
Longueur du rouleau : 25 m

RÉF. **0223790** blanc

RÉF. **0223792** noir

RÉF. **0223793** rouge

RÉF. **0223794** rose

RÉF. **0223795** violet

RÉF. **0223796** bleu

RÉF. **0223797** bleu clair

RÉF. **0223798** lilas

RÉF. **0223799** vert

RÉF. **0223800** fluo

RÉF. **0223801** jaune

RÉF. **0223802** jaune fluo

RÉF. **0223803** orange

RÉF. **0223804** orange flu

RÉF. **0223805** gris

RÉF. **0223968** Turquoise

RÉF. **0223969** Anthracite

RÉF. **0223970** Bleu foncé



▶ ADHÉSIF POUR RÉPARATION DE VOILE DACRON

Insigna autocollant à poser en préventif ou pour effectuer des réparations sur les zones à forte traction sur voiles et tauds.

RÉF. **0223846** 24 x 37cm Blanc

RÉF. **0223847** 75mm x 1.5m Blanc

RÉF. **0223848** 75mm x 1.5m Noir

RÉF. **0223849** 75mm x 1.5m Rouge

RÉF. **0223850** 75mm x 1.5m Bleu



▶ ADHÉSIF DE RÉPARATION ARMÉ

Le ruban de réparation armé est un ruban adhésif en tissu imperméable de haute qualité adapté à de nombreux travaux de réparation temporaires sur tous les bateaux et canoës.

RÉF. **0223812** 5cm X 5m transparent

RÉF. **0223813** 5cm X 5m blanc

RÉF. **0223814** 5cm X 5m noir

RÉF. **0223815** 5cm X 5m rouge

RÉF. **0223816** 5cm X 5m bleu

RÉF. **0223817** 5cm X 5m vert

RÉF. **0223818** 5cm X 5m jaune

RÉF. **0223819** 5cm X 5m argenté



▶ PENONS LAINE

Le jeu de 8 pièces.

RÉF. **0607062BS**



▶ FER COUPE BOUT

230V. Puissance 60W

RÉF. **0720004BS** ENGEL



+ accessoire fer

RÉF. **0720008BS** Couteau TYP R

▶ BRIQUETS TURBOFLAMME 1300°C

Briquets à gaz rechargeables puissants. Ils fonctionnent quelque soit la force du vent et dans les pires conditions météorologiques

1 RÉF. **0706031BS** Original

2 RÉF. **0706029BS** Vflame

ACCESSOIRES DE VOILERIE

▶ RUBAN AUTO-AMALGAMANT

Idéal pour l'électricité à bord. Il se soude aussitôt qu'il est appliqué pour former une pellicule étanche et résistante à la corrosion.

Excellentes propriétés à haute tension (rigidité diélectrique 35kV / mm).

Résiste à une plage de température de -95°C à 90°C.

RÉF. **0223820** 19 mm x 5 m Blanc

RÉF. **0223821** 9 mm x 5 m Noir

RÉF. **0223822** 25 mm x 5 m Blanc

RÉF. **0223823** 25 mm x 5 m Noir



▶ CISEAUX D-16

Aux lames acier carboné idéales pour couper le cordage technique type Dyneema, Spectra...

RÉF. **0706028BS**



TEAR AID PATCH AUTOCOLLANT

TYPE A POUR TISSUS et TOILES

Patch transparent, extensible et hyper robuste pour tissus et toile.

Idéal pour des réparations de longue durée.

RÉF. **0063644BS**



▶ SAILKITS RÉPARATION VOILE DR SAILS

Convient pour les réparations de tous types de voile en 25 mn. Le KIT : pièce du tissu adéquate (25x10cm), la résine pré-dosée, des gants et une spatule.

	Support	Couleur
0044570BS	Spi nylon	Blanc
0044568BS	Technora	Fibre
0044565BS	Dacron	Blanc



COUPE BOUT SUR BATTERIE 18V

Solution idéale pour les applications de coupe

de vos bouts en extérieur. Chauffe en quelques secondes et constitue la solution idéale pour les applications où une prise électrique n'est pas disponible. Une charge complète devrait donner environ 25 minutes d'utilisation.

Livré avec étui de transport

RÉF. **0154558BS**

SÉCURITÉ
ÉLECTRONIQUE
NAVIGATION
MOUILLAGE
ÉLECTRICITÉ
CONFORT
DECO
VIE À BORD
MOTEUR
ACCASTILLAGE
ENTRETIEN
LOISIRS
ÉQUIPEMENT
PERSONNEL

TOP

SPEEDY STITCHER

Le Speedy Stitcher est une véritable machine à coudre manuelle. Il vous permettra d'effectuer des travaux de renfort et de réparation sur les matériaux les plus résistants comme la pose d'une protection en cuir ou le renfort d'un oeillet de ris par exemple. Le fonctionnement en est simple, il permet de restituer le point d'une machine à coudre avec un minimum de manipulations. Livré avec 1 aiguille droite et 1 aiguille courbe ainsi qu'une bobine de 150 m de fil environ. Aussi dénommé alène automatique ou coud vite.

- + RÉF. **0601190BS**
bobine de rechange
- RÉF. **0601194BS**

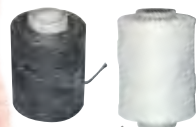

► FIL POISSÉ (FIL À SURLIER)

50 g/55 m environ.
 RÉF. **0607060BS Noir**
 RÉF. **0002797BS Blanc**



► ÉPISOIRES

En acier inox poli.
 Pour cordage < 12 mm Lg. 18 cm
 RÉF. **0705003BS**
 Pour cordage < 24 mm Lg. 28 cm
 RÉF. **0705004BS**



► PAUMELLE CUIR

RÉF. **0607054BS Pour droitier**
 RÉF. **0607055BS Pour gaucher**



► SET D'AIGUILLES À ÉPISSER

Composé de 4 aiguilles en inox permettant d'épisser des bouts tressés ou cablés de 4 à 14 mm. Livrées dans un tube.
 RÉF. **0706001BS**



► SET D'AIGUILLES À ÉPISSER

Kit de 4 aiguilles creuses à épisser ø4 au ø10 mm | Manuel d'épissure inclus
 RÉF. **0144113BS**



bigship

► TROUSSE DE MATELOTAGE

Contient 1 épissoir, 1 rouleau adhésif, 1 bobine de fil poissé (fil à surlier), 1 paumelle, 5 aiguilles panachées. Livrés dans une mallette.

RÉF. **0706020BS**



bigship

► KIT DE VOILERIE

Contient 1 épissoir, 1 rouleau adhésif, 1 bobine de fil poissé (fil à surlier), 1 paumelle, 5 aiguilles panachées, 1 fusette de fil à voile, 1 bande de tissu répare voile adhésif. Livrés dans une mallette.

RÉF. **0607100BS**



► FIL À VOILE

35 g/400 m environ.
 RÉF. **0607061BS**



► AIGUILLES

Kit aiguilles.
 RÉF. **0607108BS 5 aiguilles**
 RÉF. **0607059BS 6 aiguilles droites**



► AIGUILLE À ÉPISSER

RÉF. **0223267BS pour bout ø 0-2 mm**
 RÉF. **0223269BS pour bout ø 2-4 mm**
 RÉF. **0223270BS pour bout ø 4-6 mm**



► SET D'AIGUILLES À ÉPISSER D-SPLICER

Le D-SPLICER est le nouvel outil des marins et gréers. Il permet de travailler sur des fibres techniques comme le Dyneema®, même inférieures à 4mm. Il est composé d'un jeu de 4 double-aiguilles et d'une poignée. Pour fabriquer manille, cosse, loop, erse, grément textile.
 RÉF. **0706027BS**

► SAC DE MATOSSAGE

Solide et structuré pour porter le matériel lourd, sans se déformer. Léger et pliable pour compresser le volume inutilisé et gagner de la place.

- RÉF. **0801103 60 x 28 x 28 cm Bleue**
- RÉF. **0801001 70 x 32 x 32 cm Bleue**
- RÉF. **0801112 60 x 28 x 28 cm rouge**
- RÉF. **0801111 70 x 32 x 32 cm rouge**



► SAC DE MATELOTAGE RÉGATE

Contient : 3 aiguilles à épisser, 1 épissoir, 1 briquet, 1 marqueur spécial, 2 bobines de fils à surlier, CD-ROM (guide des épissures). Livrés dans une sacoche.

RÉF. **0706002BS**



► **MARCHE DE MÂT**

1 RÉF. 0044396BS Marche de mât plastique escamotable

2 RÉF. 0502140BS Marche de Mât Inox repliable

► **MARCHE DE MÂT FIL**

Pour grimper au mât sans chaise de mât.

Universelle pour tout type de mât.

Nous conseillons une distance de 60 cm entre chaque marche.

Fabriquée en inox AISI 316.

RÉF.0502138BS



ÉCHELLE DE MÂT



Outils Océans a conçu Magic-Mât : une solution pour tous les navigateurs, coureurs et plaisanciers, qui doivent monter dans leur mât.

RÉF. 0602093BS 7 mètres

RÉF. 0602090BS 9 mètres

+ **RALLONGE ÉCHELLE DE MÂT**

RÉF. 0600007BS 2 mètres

RÉF. 0602092BS 3 mètres

RÉF. 0602091BS 7 mètres



CHAISE DE MAT

Ce modèle First répond parfaitement à un besoin de praticité.

Un réglage facile par l'avant et un dossier semi-rigide pour une ascension sûre et efficace.

RÉF. 0224232

Aucun compromis pour le modèle Pro-Confort qui assure la sécurité et le confort.

Composée de deux sangles réglables autour des cuisses pour un plus grand maintien et une meilleure assurance.

Réglage et ajustage optimum assurés par 2 sangles latérales qui permettent le calage et l'inclinaison du dos.

Maintien renforcé du dos assuré par 2 sangles qui passent en haut et en bas du dos, idéal pour se hisser en haut du mât.

RÉF. 0224233



► **CHAISE DE MÂT**

Chaise de mât équipée d'une planche et de poches porte outils très pratiques.

Résistance 700kg. Cette chaise simple vous permet d'effectuer vos travaux aériens en sécurité.

RÉF. 0602006BS



► **CHAISE DE MÂT SANS ASSISE**

Chaise de mat sans assise en tissu de nylon cordura, matelassé. Sécurisante tout en laissant une grande liberté de mouvement. Poche latérale porte-objets et porte-outils.

RÉF. 0072424BS



► **BAUDRIER CORAX**



Construction légère, compacte et robuste pour un maximum de confort et de polyvalence.

Deux porte-matériels rigides à l'avant, et deux souples à l'arrière, pour stocker tout l'équipement nécessaire.

Quatre passants pour porte-outils CARITOOOL, positionnés aux endroits stratégiques, de manière à ne pas gêner l'utilisateur.

RÉF. 0502308BS



► **HARNAIS DE TRAVAIL**

Associé au système anti-chute Réf 0503049, le harnais de travail garantit une sécurité absolue et un grand confort d'utilisation aussi bien dans les étapes de montée et de descente du mât que dans les périodes de travail en tête de mât.

1 RÉF. 0503050BS

+ **SYSTÈME ANTI CHUTE**

2 RÉF. 0503049BS



► **PACK NAVIGATEUR ASCENSION/DESCENTE**

Grâce à l'expérience de PETZL dans le domaine de l'escalade et des travaux en hauteur, ce nouveau pack allie sécurité et fonctionnalité.

Pack composé : 1 baudrier Corax, 1 longe Progress, 1 mousqueton Vertigo twist lock, 1 mousqueton Am'D Triact lock, 1 descendeur l'DS, 1 poignée ascension, 1 mousqueton Djinn, 1 pédale Footcord, 1 bloqueur à pied Pantin, une corde Axis de 30m, 1 mousqueton OK Screw lock, 1 porte matériel Caritool, 1 sac de rangement Bucket.

RÉF. 0502307

Pour consultez les prix flashez le
 Qr-code ou www.bigship.fr avec
 la référence



WINDEX

PROFIL DE MAT

Spécialement conçue pour les dériveurs. Les fines ailettes et un système de languettes allongées permet une lecture facile. La bande réflectrice située sur la girouette et les languettes offrent une bonne visibilité nocturne. Capte la direction de brises dont la vitesse peut descendre à 2/10èmes de nœuds.

REF. **0411123**BS 10" - Lg. 250 mm

IR

GIROUETTES - TENSIONNÈTRES



HOLT

► **GIROUETTE WINTEC**

Tube ultra léger d'alliage aluminium. Le système de rotation à faible friction permet à ces girouettes de répondre très rapidement et précisément, en particulier en cas de vent très faible (2 nœuds). L'angle des témoins est réglable en fonction de l'angle de remontée au près de chaque bateau. Une finition fluorescente sur les parties inférieures assure une bonne visibilité en navigation nocturne.

REF. **0411100**BS 12" Lg. 300 mm

REF. **0411110**BS 15" Lg. 387 mm

REF. **0411115**BS 18" Lg. 457 mm



WINDEX

► **GIROUETTE**

Spécialement conçue pour les voiliers de croisière ou de régates, la Windex a un très faible pouvoir d'inertie et présente une lecture facile. Le haut de gamme des girouettes est disponible en 3 modèles : 10, 15 ou 18 selon la taille de votre bateau.

REF. **0411122**BS 15" - Lg. 300 mm

REF. **0411125**BS 18" - Lg. 590 mm



spinlock

► **TENSIONNÈTRE RIG-SENSE**

Tensionnètre permettant de mesurer la charge à la fois sur câbles et sur fibres. Ergonomique et robuste. Manipulation facile à une main. Pochette de transport incluse Fonctionne en association avec l'application Rig-Sense App

REF. **0042340** Ø 2 à 5 mm

REF. **0162169** Ø 5 à 8 mm



► **GIROUETTE POUR ANTENNE VHF RA106 ET RA109**

Girouette de 300 mm pour tête de mât ou antennes série RA106SLS SB (avec un fouet en acier inoxydable) et RA109.

REF. **0600001**BS



HOLT

► **GIROUETTE À PAVILLON**

140x120 mm
 Hauteur 405mm
 Rouge

REF. **0603012**BS



Les tensionnètres Loos&Co permettent de mesurer la tension du câble. Ils vous permettront de reproduire les réglages du gréement dormant de votre voilier.

► **TENSIONNÈTRE STANDARD**

REF. **0502300**BS Ø 2,5 à 4 mm

REF. **0502301**BS Ø 5 à 7 mm



► **TENSIONNÈTRE PROFESSIONNEL**

Pour câble (y compris Dyform) est conçu pour permettre un réglage précis de la tension de votre gréement dormant.

REF. **0502302**BS Ø 2,5 à 4 mm

REF. **0502303**BS Ø 5 à 7 mm





HOUSSE GRAND VOILE

Housse de protection de grand-voile réalisée en toile 100% acrylique
 Traitée contre les UV.
 Fermeture at ajustement par sangles et boucles PVC
 Disponible en 7 tailles.
 Couleur gris clair.



Référence	Pour bordure	Longueur totale	Hauteur au mât	Hauteur au point d'écoute
0601171BS	2,50m	2,90m	1,08m	0,21m
0601172BS	2,90m	3,30m	1,15m	0,25m
0601173BS	3,30m	3,70m	1,19m	0,28m
0601174BS	3,70m	4,10m	1,29m	0,32m
0601175BS	4,10m	4,50m	1,38m	0,35m
0601176BS	4,50m	5,10m	1,48m	0,38m



bigship ▶ TAUD DE SOLEIL

Fabriqu  en tissu 100 % acrylique trait  contre les UV. Fourreaux larges, renforc  aux extr mit s, pour le passage  ventuel de lattes (non fournies). Ouverture pour le passage de la balancine par fermeture   glissiere. Double curseur en Delrin. Livr  en housse avec gercettes de fixation. Coloris gris.
 Existe en 4 dimensions

R�f�rence	Dimension
0161440BS	2,25x2,25m
0601253BS	2,40x2,60m
0601254BS	2,90x3,10m
0601255BS	3,45x3,60m



▶ PROTECTION DE BARRE   ROUE

Protection simple en forme de galette, d pendante d'un diam tre, sur une barre   roue sans instruments, la housse est id ale en p riode d'immobilisation du voilier. Parfaitement ajust es au diam tre de la barre   roue pour ne pas battre au vent. Toile acrylique enduite Sunbrella. S'enfile sur la barre   roue et se ferme gr ce   ses fermetures   glissiere. Une d coupe au centre permet d'ajuster la protection et d'y int grer le moyeu ( paisseur inf rieure   12cm)

R F 0223867 795 - 820 mm

R F 0223868 885-910mm

R F 0223869 915-935mm

R F 0223870 990-1015mm



▶ TOILE DE SOLEIL

Enfin une mani re simple et rapide de se prot ger dans le cockpit ! Avec la Toile de soleil ACCESS by NV, profitez de moments de d tente bien abrit s dans votre cockpit. S'adapte   toutes les configurations : pataras simples ou doubles,  coutes de grand-voile en bout de b me ou sur le roof. Fixation par sangle sous la b me ou pose simple sur la b me, tension sur fili res par gercettes Double zips pr vus pour le passage de la balancine

R F 0223884 260 x 240 cm

R F 0223885 310 x 280 cm

R F 0223886 360 x 345 cm





► SUMMERTOP ALU RALINGUE

Confort et protection en tout temps
 Idéal pour vos sorties journalières en famille ou entre amis,
 le Bi Summertop Alu Ralingué protège tous les occupants de
 votre bateau, grâce à sa grande surface de recouvrement.
 Parce que vos activités évoluent au cours de la journée, il se
 plie et se déplie simplement et rapidement. En navigation
 à plus de 20 nœuds, il est conseillé de le replier sur ses
 supports arrière. C'est un produit adaptable sur tous les
 open rigides ou semi rigides selon la largeur des plats-bords.

Pour coque open hauteur 1,30 m

RÉF **0223887** Taille XS (1m50 à 1m70)

RÉF **0223888** Taille S (1m70 à 1m90)

RÉF **0223889** Taille M (1m90 à 2m10)

RÉF **0223890** Taille L (2m10 à 2m30)



Pour semi rigide hauteur 1,50 m

RÉF **0223891** Taille XS 1m50 à 1m70

RÉF **0223892** Taille S 1m70 à 1m90

RÉF **0223893** Taille M 1m90 à 2m10

RÉF **0223894** Taille L 2m10 à 2m30



► PARE SOLEIL

Accessoire indispensable à bord lors d'un pique-nique, d'une
 lecture ou sieste dans le cockpit, le pare soleil ombrage utilement le
 cockpit en latéral. Il peut se fixer où vous le souhaitez, sur toutes les
 protections solaires : taud de soleil, biminitop ou un Ti-Top
 Vendu par paire : 2 panneaux 1000 mm x 1000 mm en toile micro-
 perforée Fixation par pince avec molette
 Tension par garcette montée sur œillet inox

RÉF **0224057** Noir

RÉF **0223875** Blanc



► CASQUETTE DE SOLEIL

La casquette de timonerie est conçue pour les bateaux timoniers
 de 7 à 9m. Elle protège des effets néfastes des UV ou d'une petite
 averse. Pratique, fixée à la timonerie, elle laisse le champ libre aux
 mouvements nécessaires du pêcheur.

-Entièrement repliable.

-Kit de fixation inclus selon 2 solutions de pose : avec ou sans
 mains courantes

-Housse de rangement incluse

RÉF **0223895** taille XS (1m20-1m40)

RÉF **0223896** taille S (1m40-1m60)

RÉF **0223897** taille M (1m60-1m80)

RÉF **0223898** taille L (1m80-2m00)

RÉF **0223899** taille XL (2m00-2m20)



► CAPOTE DE DESCENTE

Compacte, design sportif, la capote de descente est conçue pour
 protéger des embruns l'entrée de la descente et le skipper lors de ses
 quarts.

Peu encombrante, légère, et dotée de larges vitrages, elle permet
 de naviguer le capot ouvert et optimiser les gestes et le temps des
 régatiers.

Fenêtre de toit et avant-ouvrant vitrés

Joues relevables avec bandes auto-agrippantes

2 arceaux en aluminium anodisé, Ø 28mm

Poids léger : environ 8 kg

Toile acrylique enduite, Sunbrella Source éco-responsable

RÉF **0224055** L 900 x l 700 x H 455 mm

RÉF **0224056** L 1100 x l 825 x H 500 mm



NEW



► **BIMINI 2 OU 3 ARCEAUX**

Tube en aluminium anodisé de Ø20 mm verni en blanc avec tissu polyester enduit PVC.
Il est possible de faire varier la largeur de + ou - 10 cm par déformation.
Pour les bimini 3 arceaux, le support central permet un meilleur soutien de la toile.

Pièces détachées disponibles, consultez votre magasin
Kit de fixation fourni (ventouses pour pneumatique non fournies).



Nb arceaux	Dimensions (largeur x longueur x hauteur)	Poids	Ref blanc	Ref bleu
2	130 x 180 x 110 cm	4 kg	1506080BS	0409053BS
2	150 x 180 x 110 cm	4,5 kg	1506081BS	-
2	170 x 180 x 110 cm	5 kg	1506082BS	-
3	170 x 180 x 110 cm	6 kg	1506083BS	-
3	180 x 180 x 110 cm	6,10 kg	1506084BS	0409058BS
3	200 x 180 x 110 cm	6,15 kg	1506085BS	0409060BS
3	225 x 180 x 110 cm	6,20 kg	1506086BS	-
3	150 x 180 x 140 cm	6 kg	0409028BS	-
3	170 x 180 x 140 cm	6,10 kg	1506087BS	0409057BS
3	185 x 180 x 140 cm	6,20 kg	1506096BS	0409059BS
3	200 x 180 x 140 cm	7,5 kg	0409026BS	0409061BS
3	220 x 180 x 140 cm	8 kg	1506088BS	0409062BS

SÉCURITÉ
ÉLECTRONIQUE
NAVIGATION
MOUILLAGE
ÉLECTRICITÉ
CONFORT
DECO



(+) **GOUILLE DE TAUD A BILLE**

1 RÉF. **1506055BS**

GOUILLE DE TAUD À languette

(+) RÉF. **1506056BS**



(+) **LA PAIRE DE JAMBES DE FORCE, LE KIT DE FIXATION**

RÉF. **0409093** Kit de fixation pneumatique

RÉF. **0409092** Jambes de force inox.

(+) **SUPPORT INOX À V.L.**

RÉF. **1506131BS**



(+) **EMBOUT FEMELLE D'ARTICULATION INOX**

RÉF. **1506120PBS** pour tube Ø 22 mm

RÉF. **1506121PBS** pour tube Ø 25 mm

RÉF. **0223913 BS** pour tube Ø 30 mm



(+) **PLATINE INOX DE FIXATION BIMINI**

1 RÉF. **1506128BS** Droite

1 RÉF. **1506129BS** Inclivée

2 RÉF. **1506127BS** Droite

(+) **EMBOUT MÂLE D'ARTICULATION**

3 RÉF. **1506123BS** pour tube Ø 25 mm

3 RÉF. **1506122BS** pour tube Ø 22 mm

(+) **CAPUCHON TERMINAL AISI 316**

3 RÉF. **0099332BS** Ø 30 mm

(+) **EMBASE ARTICULÉE POUR FIXATION BIMINI**

4 RÉF. **1506118PBS**

(+) **EMBASE INOX POUR ARTICULATION BIMINI**

5 RÉF. **1506119BS**

(+) **PLATINE INOX DE TUBE D'ARTICULATION DROITE**

AVEC AXEVRAC

6 RÉF. **1506130BS**

(+) **FIXATION AVEC AXE SUR TUBE**

RÉF. **1506124BS** pour tube Ø 22 mm.

RÉF. **1506125BS** pour tube Ø 25 mm



(+) **KIT DE FIXATION COMPLET POUR BIMINI**

Ce kit comprend tout le nécessaire pour la fixation d'un bimini :

- Embases à encastrer
- Supports amovibles
- Axe inox
- 10 m bouts diam 6 mm et tendeurs

RÉF. **1506132BS**



(+) **VENTOUSE DE FIXATION POUR BIMINI (PNEUMATIQUE)**

1 RÉF. **1506134BS**

(+) **FIXATION MÂLE POUR BIMINI**

2 RÉF. **1506115BS**

(+) **FIXATION DE BIMINI SUR TUBE Ø 25 MM**

3 RÉF. **1506133BS**

VIE À BORD
MOTEUR
ACCASTILLAGE
ENTRETIEN
LOISIRS
ÉQUIPEMENT
PERSONNEL



► **BIMINI INOX**

S'adapte sur pratiquement tous les bateaux de type open, rigides ou gonflables. Très simple à installer, se fixe en quelques minutes. Toile acrylique, montée sur tube inox diam 22mm. Ensemble démontable, livré avec housse, paires de sangles réglables (avant et arrière) et platines de fixation. Kit de fixation ventouse offerte sur demande. Jambes de force disponibles en option.
Toile polyester couleur bleu marine ou blanc écru

- 7 largeurs au choix : de 137 à 244 cm
- Longueur : 180 cm
- 2 choix de hauteur : 116 ou 137 cm

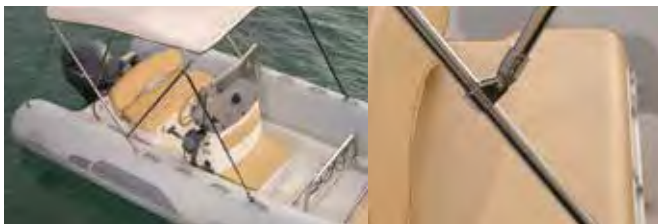

	Nb arceaux	Hauteur x longueur	Largeur mini/maxi	Réf. blanc écru	Réf. bleu marine
	3	116 x 180 cm	137 / 153 cm	0409064	0409065
	3	116 x 180 cm	155 / 167,5 cm	0409066	0409067
	3	116 x 180 cm	170,5 / 183 cm	0409068	0409069
	3	116 x 180 cm	185 / 198 cm	0409070	0409071
	3	116 x 180 cm	201 / 213,5 cm	0409072	0409073
	3	116 x 180 cm	216 / 228,5 cm	0409074	0409075
	3	116 x 180 cm	231,5 / 244 cm	0409076	0409077
	3	137 x 180 cm	137 / 153 cm	0409078	0409079
	3	137 x 180 cm	155 / 167,5 cm	0409080	0409081
	3	137 x 180 cm	170,5 / 183 cm	0409082	0409083
	3	137 x 180 cm	185 / 198 cm	0409084	0409085
	3	137 x 180 cm	201 / 213,5 cm	0409086	0409087
	3	137 x 180 cm	216 / 228,5 cm	0409088	0409089
	3	137 x 180 cm	231,5 / 244 cm	0409090	0409091



► **TAUD DE SOLEIL T-TOP**

S'adapte sur les bateaux à console centrale de 50 à 120 cm de large. Tube alu Ø50mm thermolaqué noir. Le réglage s'effectue en coulisant les jambes sous la casquette pour une adaptation au plus près de la console. Toile zippée en acrylique Sunbrella imperméable et traitée anti-UV. Partie haute démontable pour faciliter le transport ou passer sous un pont. Existe également en version maxi (pour des consoles jusqu'à 160 cm) et en thermolaquage gris

	Modèle	Référence	Dim. de console	Diam. tube	Poids
1	Standard	0409095	de 50 à 130 cm	50 mm	35 kg
2	Maxi	0409096	de 30 à 160 cm	50 mm	35 kg



⊕ **OPTION SUPPORT DE CANNE SIMPLE ALU**

Porte canne à pêche simple pivotant. Livré avec des bagues de réduction pour venir se fixer à des arceaux de diamètres inférieurs. Support aluminium durable et poli brillant. Finition anodisée. Support pivotant, orientable rotatif.

RÉF. **0409098** Modèle simple
RÉF. **0409099** Modèle double



⊕ **INSERT DE FIXATION ETANCHE INOX 316L**

Idéal pour fixer votre T-Top, ces inserts inox rendent l'assemblage démontable rapidement tout en assurant une parfaite stabilité. Une fois vissés dans le plancher, ils sont affleurants. L'étanchéité et la solidité assurées sans trappe de visite !

RÉF. **0409100**BS M6
RÉF. **0002807**BS M8
RÉF. **0002808**BS M10





► **MOUSTIQUAIRE POUR DESCENTE**

Ces moustiquaires vous permettent de vous protéger des insectes lorsque votre hublot est ouvert.

REF. **0410967** BS 170 x 120 cm

REF. **0410966** BS 180 x 920 cm



LALIZAS



► **MOUSTIQUAIRE HUBLOT**

Ces moustiquaires vous permettent de vous protéger des insectes lorsque votre hublot est ouvert.

Référence	Dimensions (mm)			Dim. maxi de la trappe
0410969 BS	Long. 540	Larg 540	Haut. 350	540 x 540 mm
0410973 BS	Long. 650	Larg 650	Haut. 420	650 x 650 mm
0410968 BS	Long. 750	Larg 750	Haut. 515	750 x 750 mm

MOUSTIQUAIRE

PLASTIMO



Moustiquaire en polyester mesh à mailles très fines pour panneau de pont, hublot et descente. Empêche les moustiques et même les moucheron de pénétrer dans le bateau tout en maintenant une ventilation optimale. Montage facile de l'intérieur, sans outils grâce à la ventouse ou l'aimant fixé au panneau.

REF. **0066364**BS 490x230 mm pour hublot, les 2

REF. **0066363**BS 700x300 mm pour hublot

REF. **0066372**BS 350x350 mm pour panneau de pont

REF. **0066361**BS 600x600 mm pour panneau de pont

REF. **0066362**BS 800x800 mm pour panneau de pont



FAVORI

bigship

► **MANCHE À AIR CLASSIQUE BLANCHE ET GRISE**

Permet l'aération maximale du bateau, raidie par une latte, maintenue en position par une drisse.

Tissu 100 % polyester 115 g

1 REF. **1101405**BS



bigship

► **MANCHE À AIR MULTISCOOP EN POLYESTER BLANCHE GRISE**

Permet l'aération maximale du bateau, reçoit le vent de 4 côtés différents. Fonctionne même lorsque le vent change de direction. Fixée en 4 points au panneau de pont et maintenue en position par une drisse.

Tissu 100 % polyester 115 g

1 REF. **1101406**BS



► **VÉRIN À GAZ INOX**

Vérin à Gaz télescopique en inox. Tige ø 8mm et tube ø 18 mm. Vendu à l'unité.

Référence	Long mini	Long Maxi	Charge (newton)
1303214 BS	180 mm	250 mm	100
1303216 BS	180 mm	244 mm	300
1303217 BS	225 mm	355 mm	300
1303220 BS	320 mm	550 mm	380
1303221 BS	350 mm	600 mm	200
1303222 BS	350 mm	600 mm	300
1303225 BS	350 mm	600 mm	600
1303226 BS	400 mm	700 mm	440
1303227 BS	520 mm	900 mm	450



► **SUPPORT INOX FIXATION LATÉRAL POUR VÉRIN**

Vérin à Gaz télescopique en inox. Tige ø 8mm et tube ø 18 mm. Vendu à l'unité.



1 REF. **1505533** BS

2 REF. **1505529** BS



► **STORE ENROULEUR**

Store occultant à boîtier

REF. **1107320**BS L 360 x H 400 mm

REF. **1107321**BS L 450 x H 500 mm

REF. **1106688**BS L 500 x H 600 mm

REF. **1107323**BS L 550 x H 650 mm

REF. **1107324**BS L 680 x H 780 mm

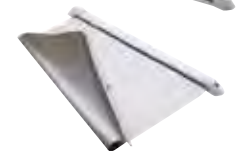

► **STORE ENROULEUR**

Store occultant à boîtier

REF. **1107612**BS L 360 x H 400 mm

REF. **1107613**BS L 450 x H 500 mm

REF. **1107614**BS L 500 x H 600 mm

REF. **1107615**BS L 550 x H 650 mm

REF. **1107616**BS L 680 x H 780 mm



TREM

► **COMPAS D'OUVERTURE**

► **COMPAS RESSORT**

En acier inox.

Longueur : 210 mm

1 REF. **1303300**BS

► **COMPAS TÉLESCOPIQUE**

Laiton Chromé.

Dim. : 200 mm fermé / 365 mm ouvert.

2 REF. **1303310**BS

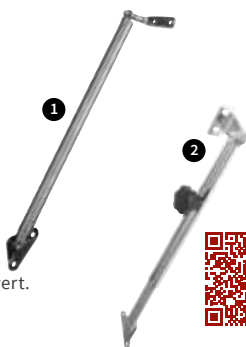

Pour consultez les prix flashez le
 Qr-code ou www.bigship.fr avec
 la référence



1

NUOVA RADA
 ▶ **PANNEAU DE PONT**

Panneau de pont ouvrable, en
 plastique blanc extra plat, avec compas
 d'ouverture télescopique.

- 1 RÉF. **1101040BS** 45 x 27 cm
- 2 RÉF. **1101014BS** Rond Ø35 cm
- 3 RÉF. **1101218BS** 48 x 48 cm



Goïot
 ▶ **PANNEAU OPAL**

Étanchéité optimum, et facilité de montage. Ouvrant aluminium
 mono-corps de forte section assurant une grande rigidité. Joint double
 contacts pour une meilleure étanchéité. Ouvrant jusqu'à 19 mm pour
 les ponts en teck.

Type	Référence	Dimension Hors tout	Dimension découpe
1 T00	0062748BS	265 x 265 mm	211 x 211 mm
T10	1101232BS	314 x 314 mm	260 x 260 mm
T20	1101234BS	401 x 256 mm	347 x 202 mm
2 T30	1101236BS	511 x 381 mm	457 x 327 mm
T40	1101238BS	475 x 475 mm	421 x 421 mm
T44	1101240BS	496 x 496 mm	442 x 442 mm
3 T50	0062597BS	561 x 431 mm	507 x 377 mm



Goïot
 ▶ **PANNEAU INTÉGRATION**

Profil extra plat (moins de 20 mm)
 se pose par collage en quelques
 minutes avec du mastic polyuréthane type Sika. Existe dans d'autres
 dimensions et avec cadre blanc.

Type	Référence	Dimension Hors tout	Dimension découpe
20-10	1101201BS	223 x 138 mm	200 x 100 mm
27 C	0042221BS	Ø 318 mm	Ø 278 mm



▶ **HUBLOT OUVRANT TYPE PM**

Cadre en aluminium anodisé et poli à la main. Panneau en acrylique
 "fumé" de 10 mm d'épaisseur. Existe dans d'autres dimensions.

DIM. HORS TOUT / DIM. DÉCOUPE
 RÉF. **1101150BS** 294 x 172 mm / 272 x 150 mm



HUBLOTS - PANNEAUX

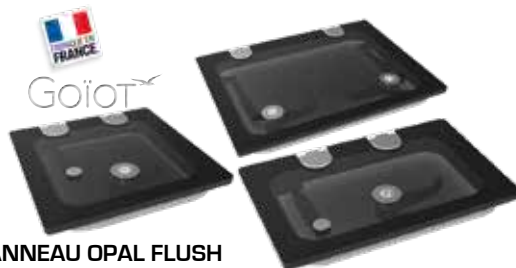

▶ **PANNEAU OPAL FLUSH**

Panneau de pont ouvrable combinant un dormant profilé d'aluminium
 épais, des compas télescopiques et des poignées ergonomiques.
 L'utilisation d'un vitrage PMMA épais et rigide (15mm), monté sur
 des charnières spécifiques tout inox affleurantes, rend possible les
 panneaux de pont extra-plat

Type	Référence	Dimension Hors tout	Dimension découpe
T10	0213465BS	330 x 330 mm	260 x 260 mm
T20	0213466BS	417 x 272 mm	347 x 202 mm
T30	0213467BS	527 x 397 mm	467 x 327 mm
T44	0213468BS	512 x 512 mm	442 x 442 mm
T54	0213469BS	577 x 462 mm	507 x 382 mm
T60	0213470BS	577 x 577 mm	507 x 507 mm
T70	0213471BS	697 x 697 mm	627 x 627 mm

▶ **PANNEAU PLANUS**

Cadre aluminium anodisé.
 4 angles de rayon 75 mm.
 Panneau en acrylique
 "fumé" de 10 mm
 d'épaisseur. Existe dans
 d'autres dimensions.
 Moustiquaire en option.
 Nous consulter.



DIM. HORS TOUT / DIM. DÉCOUPE
 RÉF. **1101213BS** 280 x 280 mm / 230 x 230 mm
 RÉF. **1101214BS** 350 x 280 mm / 300 x 230 mm
 RÉF. **1101216BS** 390 x 260 mm / 340 x 210 mm
 RÉF. **1101217BS** 424 x 424 mm / 374 x 374 mm



▶ **PANNEAU LIBÉRO**

Poli à la main et en aluminium anodisé, 4 angles de rayon de 55 cm.
 Panneau en acrylique "fumé" de 12 mm d'épaisseur. Existe dans d'autres
 dimensions. Moustiquaire en option. Nous consulter.

DIM. HORS TOUT / DIM. DÉCOUPE
 RÉF. **1101111BS** 260 x 260 mm / 200 x 200 mm
 RÉF. **1101110BS** 400 x 255 mm / 340 x 195 mm
 RÉF. **1101112BS** 510 x 380 mm / 450 x 320 mm



► **MAIN COURANTE EN BAMBOU**



Main courante en bambou lamellé-collé, une alternative écologique face au teck.

RÉF. **0903253BS** Lg. 330 mm

RÉF. **0903254BS** Lg. 590 mm

RÉF. **0903255BS** Lg. 850 mm



► **POIGNÉE COURANTE**

En aluminium anodisé. Embouts gris ou blanc en nylon renforcés avec filetage intégré.

Longueur : 400 mm

Entre-axe : 360 mm

RÉF. **1101087BS** Gris

Longueur : 590 mm

Entre-axe : 550 mm

RÉF. **1101089BS** Gris



► **MAIN COURANTE À VISSER**

Fournie en standard avec platine Ø 57,5 mm à visser. Le boulonnage peut se faire à travers le pont sans utiliser la platine, pour une fixation invisible.

RÉF. **1101035BS** Lg 260 mm

RÉF. **1101036BS** Lg 280 mm

RÉF. **1101041BS** Lg 380 mm

RÉF. **1101042BS** Lg 430 mm

RÉF. **1101043BS** Lg 585 mm



► **AÉRATEUR DE PONT INOX**

Une aération permanente de votre bateau. Étanche au ruissellement. Cet aérateur est fourni avec une grille ronde pour la finition, côté cabine, qui sert également de moustiquaire.

Dim. Ø 200 mm. H. 30 mm. Ø perçage 72 mm.

RÉF. **1101080BS**

AÉRATEUR SOLAIRE SUNVENT™ 24H/24



FAVORI

Aérateur solaire inox au fonctionnement totalement automatique à l'énergie solaire. Evite l'accumulation de chaleur par ventilation et prévient l'apparition de moisissures et d'odeurs. Résistant à l'eau et équipé d'un système anti débordement.

Livré avec deux hélices, extraction/aspiration.

- Equipé d'une batterie Ni-MH pour un fonctionnement 24h/24, et d'un interrupteur.
- Capacité d'extraction de 24 m³ d'air par heure.
- Garantie 2 ans.

RÉF. **0410915BS**

AéRATEUR SOLAIRE SUNVENT™

Aérateur solaire inox au fonctionnement totalement automatique à l'énergie solaire. Evite l'accumulation de chaleur par ventilation et prévient l'apparition de moisissures et d'odeurs. Résistant à l'eau et équipé d'un système anti débordement.

- Capacité d'extraction de 20 m³ d'air par heure.
- Garantie 2 ans.

RÉF. **1106674BS**

Goiot™



► **AÉRATEUR À FERMETURE RAPIDE**

Fonctionne grâce à l'effet Venturi : l'air qui est dévié au-dessus du dôme crée une aspiration vers le haut. Sa forme arrondie n'accroche pas les bouts. Ø conduit interne : 65 mm, conduit externe : 165 mm, hauteur : 45 mm.

RÉF. **1101250BS**



AÉRATEUR DE PONT INOX

Ces aérateurs champignons sont usinés en acier inoxydable poli brillant, type AISI 316.

Ils peuvent être ouverts de l'intérieur comme de l'extérieur à l'aide de la molette intégrée. Ils intègrent une moustiquaire et une bride de finition en matière synthétique.

ATHOS

Dim. Ø 150 mm H. 31 à 43 mm

RÉF. **1101049BS** Ø perçage 122 mm

PORTOS

Dim. Ø 115 mm H. 31 à 45 mm

RÉF. **1101050BS** Ø perçage 85 mm

TOP

TOP

**BOÎTE À DORADE
 PROFILÉE**



PLASTIMO

Coque polyamide résistante aux chocs et aux UV. Système d'ouverture et de fermeture par l'intérieur. Fonctionne aussi bien en entrée d'air qu'en extraction. Permet de limiter les entrées d'eau accidentelles. Dimensions : 263 x 130 mm

RÉF. **1101410**



▶ **BOÎTE À DORADE**

La boîte dorade Cool'n Dry permet de maintenir l'aération à l'intérieur du bateau, même par mauvais temps, grâce à un système exclusif de fermeture automatique, en cas de pluie violente ou de paquet de mer.

RÉF. **1101402BS** Bleue h 295 x Ø 75 mm

RÉF. **1101403BS** Bleue h 295 x Ø 100 mm

RÉF. **1101401BS** Bleue h 210 x Ø 100 mm

RÉF. **0412034BS** Rouge h 295 x Ø 75 mm

RÉF. **0412033BS** Rouge h 295 x Ø 100 mm

RÉF. **0412032BS** Rouge h 160 x Ø 75 mm

RÉF. **1106506BS** Rouge h 210 x Ø 80 mm

RÉF. **1101407** Boîte dorade seule pour Ø 75 mm

RÉF. **0412031** Boîte dorade seule pour Ø 100 mm

SERRURE EN OPTION

+ **1107110BS**



▶ **BOUCHON DE NABLE**

Inox A diamètre 50mm

RÉF. **0213602BS**



▶ **NABLE POLYAMIDE**

Ovale avec trous. Joint torique. 1
 Bouchon Ø 27 mm.

1 RÉF. **0401150BS** Blanc

2 RÉF. **0404170BS** Bouchon anti-pression - Noir



▶ **NABLE POUR PNEUMATIQUE**

Ø ext. 26,3 mm et de Ø intérieur 21 mm

RÉF. **0401265BS** Noir

RÉF. **0401264BS** Blanc



▶ **BOUCHON DE NABLE**

RÉF. **0401260BS** 22 mm

RÉF. **0401261BS** 25 mm

RÉF. **0401262BS** 35 mm

RÉF. **0401263BS** 40 mm



▶ **TRAPPE DE VISITE VERROUILLAGE ÉTANCHE**

Whale
 Ø Encastrement : 188 mm Ø Ouverture : 179 mm
 Ø hors tout : 236 mm

RÉF. **0401204BS** Noire

RÉF. **1309019BS** Transparent



▶ **TRAPPE D'ACCÈS**

Nuova Rade
 Les façades des trappes Access peuvent être entièrement retirées. Celles de la gamme Top viennent recouvrir les vis de fixation.



Modèle	Référence	Dimension
Access	1303177BS	306 x 356 mm
Access	1303178BS	380 x 380 mm
Top	1107111BS	270 x 375 mm
Top	1107113BS	370 x 375 mm
Top	1107116BS	243 x 607 mm
Top	1107115BS	353 x 606 mm
Top	1107114BS	460 x 510 mm

▶ **TRAPPES DE VISITE BLANCHES**

Référence	Ø Encastrement	Ø d'ouverture	Ø Hors tout	Fermeture
1 1309003BS	139 mm	130 mm	170 mm	main
5 0401259BS	108 mm	100 mm	133 mm	main
4 1309007BS	115 mm	105 mm	155 mm	main
4 1309008BS	140 mm	130 mm	185 mm	main
5 1309014BS	140 mm	125 mm	170 mm	main
4 1309009BS	175 mm	165 mm	215 mm	main
5 1309015BS	157 mm	150 mm	185 mm	main
5 0401319BS	220 mm	200 mm	258 mm	main
2 1303179BS	114 mm	100 mm	145 mm	manivelle
2 1309016BS	139 mm	130 mm	170 mm	manivelle
2 1303180BS	165 mm	150 mm	215 mm	manivelle
3 1309006BS	210 mm	190 mm	265 mm	poignée
3 1309004BS	265 mm	235 mm	315 mm	poignée

ENTRETIEN

P. 352



NEW

Masque elipse avec filtre
Réf. 0224046

P. 352

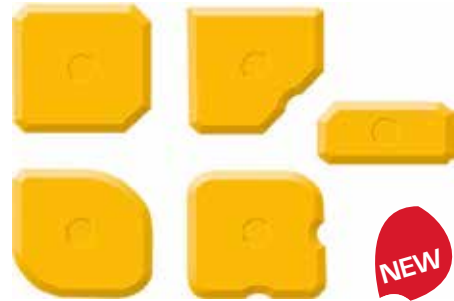

NEW



Kit de 5 outils de finitions pour joints
Réf. 0224584

P. 340



NEW

Graisse pour fermeture éclair et pression
Réf. 0223758



Carole
BIGSHIP Erquy



Conseil Technique

Avez-vous les bons reflexes pour entretenir votre bateau ?

L'entretien de votre bateau s'effectue sur des surfaces de nature et d'usages très différents. On distingue la partie immergée (œuvres vives), qui sera traitée avec un antifouling pour éviter les salissures des organismes, de la partie émergée (œuvres mortes) dont on entretiendra l'esthétique par l'application de rénovateur ou carrément d'un cycle de peinture complet. Pour espérer un bon résultat, il faut travailler sur une surface de base de bonne qualité. On prendra soin de réparer tous les accrocs. Sur un bateau polyester par exemple, la coque est formée de fibres de verre noyées dans la résine recouverte de gelcoat pour l'étanchéité. Après nettoyage et ponçage, il faudra réparer les défauts par application d'un mastic puis de plusieurs couches de gelcoat, ou en employant un mastic époxy étanche. Un cycle de peinture est composé de l'application d'un primaire qui fera le lien avec le support apportant des qualités d'accroche et anticorrosive par exemple, puis d'une sous-couche qui améliore le rendu et la finition avant une laque. Ce cycle de peinture peut être composé de produit mono ou bicomposant. Un monocomposant est plus facile à mettre en œuvre en terme de température et d'hygrométrie alors qu'un bicomposant sera plus durable dans le temps. L'application de l'antifouling est annuelle voire bi-annuelle pour les bateaux les plus performants. On appliquera 2 couches d'un antifouling adapté soit en fonction du support (AF spécial coque alu), soit des performances (additif glisse, matrice érodable autopollissants plus facile d'entretien ou matrice dure pour bateau rapide, spécial zone forte salissure pour les eaux chaudes). Elle se fait directement sur l'ancien antifouling si c'est le même utilisé d'année en année, soit après application d'un primaire isolant ou encore la suppression de toutes les couches précédentes car quand celles-ci sont trop nombreuses, elles neutralisent rapidement un AF neuf.

► **Comment connaître la quantité de produit nécessaire ?**

Avant l'entretien ou la rénovation de votre bateau, il convient de déterminer avec précision la quantité de produit à utiliser. Pour cela, appliquer la formule ci-dessous, en utilisant les valeurs indiquées sur l'étiquette de votre produit.

QUANTITÉ = SURFACE À COUVRIR X NOMBRE DE COUCHE POUVOIR COUVRANT X 0.8			
Quantité estimative à appliquer			
Lg bateau	Quillard	Quille longue	Dériveur
5 à 6 m	2 L	2,5 L	1,5 L
6 à 7 m	2,5 L	3 L	2 L
7 à 8 m	3 L	3,5 L	2,5 L
8 à 9 m	6 L	7 L	5,5 L
9 à 10 m	7 L	8 L	6,5 L
10 à 11 m	8 L	8,5 L	7,5 L
11 à 12 m	11 L	11,5 L	10,5 L
12 à 13 m	12 L	13 L	11,5 L
13 à 14 m	14 L	15 L	14,5 L
14 à 15 m	16 L	16 L	15 L

► **POUR ÉVALUER LA SURFACE, UTILISEZ LES FORMULES SUIVANTES QUI VOUS DONNERONT UNE ESTIMATION PRÉCISE DE LA SURFACE EN FONCTION DU TYPE DE BATEAU.**

Bateau à moteur, fond plat, faible tirant d'eau



bateau à moteur
(fond plat, longue quille droite)

Surface (m²) = F x (B + T)

Voiliers de croisière, à tirant d'eau moyen



voilier de croisière
(tirant d'eau moyen)

Surface (m²) = 0.75 x F x (B + T)

L : Longueur hors tout (en mètres)
 F : Longueur à la flottaison (en mètres)
 B : Largeur au maître bau (en

Voiliers modernes ou voiliers de régaté



voilier de régaté
(quille étroite et profonde)

Surface (m²) = 0.5 x F x (B + T)

mètres)
 T : Tirant d'eau (en mètres)
 H : Franc bord moyen (en mètres)

Parties non immergées
 Surface (m²) = (L + B) x 2H

Pont
 Surface (m²) = 0.75 x L x B

	Antifouling		Primaire	Sous couche	Laques		Vernis
	Matrice dure	Erodable			Mono composante	Bi composante	
Diluant	oui	oui	oui	oui	oui	oui	oui
Pouvoir couvrant estimé (m²/litre)	de 9 à 12	de 9 à 12	de 6 à 19	de 10 à 14	de 6 à 14	de 5 à 12	de 10 à 18
Nombre de couche conseillée	2 - 3	2 - 3	4 - 5	1 - 2	1 - 2	1 - 2	2 - 7
Mode d'application							

► **COMMENT CHOISIR SON ANTIFOULING ?**

Les antifouling se divisent en **deux familles principales**, les matrices dures et les érodables (parfois appelés aussi auto-polissants). Pour choisir le produit le mieux adapté, il faudra tenir compte de nombreux facteurs comme le type du bateau (moteur ou voile), sa vitesse moyenne, la zone de navigation (eaux chaudes ou froides) le type de l'hivernage, à flot ou à sec.

► **ANTIFOULING ÉRODABLE :**

L'antifouling contient une résine composée d'agents actif qui permettent de repousser les salissures et ainsi que la carène reste propre. Lorsque le bateau est à flot, la peinture s'érode graduellement avec le frottement de l'eau sur la coque, laissant une couche active de biocides à la surface.

Ce type d'antifouling assure une grande efficacité et évite l'accumulation de couche d'antifouling sur la coque.

Il doit être utilisé pour les voiliers et les bateaux à moteur dont la vitesse est inférieur à 25 nœuds.

Ce type de produit n'est pas compatible pour les bateaux mouillant dans un port (eau stagnante), immobilisés longtemps, navigant dans des zones à fort courant, et pour les vedettes rapides (au-delà de 25 nœuds).

► **ANTIFOULING À MATRICE DURE :**

L'antifouling contient de la résine à haute teneur en composants insolubles dans l'eau qui leur confèrent des propriétés de dureté et de résistance. Cette teneur élevée en substances actives et leur diffusion constante dans l'eau assurent une forte protection. Ce type d'antifouling à matrice dure est idéal pour les bateaux à moteur rapides, les bateaux stockés dans les ports à sec et ceux à l'échouage lors des marées.

Pour des utilisations spécifiques telles que des bateaux en aluminium, hélice ou pneumatique par exemple, des antifouling spécifiques existent.



ANTIFOULING MATRICE DURE

TOP



Antifouling matrice dure puissant pour coques polyester, acier ou bois. Particulièrement adapté aux bateaux moteur sans limite de vitesse. Compatible avec tous les antifouling sauf TEFLON (PTFE) ou silicone. Ne convient pas pour l'aluminium. Idéal pour les eaux de moyennes ou fortes salissures.

Pouvoir couvrant : 9 m²/L

Coloris : Noir, Bleu Marine, Rouge, Bleu roi, Gris

REF. 0062510BS 0.75 L / Noir

REF. 0062511BS 0.75 L / Bleu Marine

REF. 0062512BS 0.75 L / Rouge

REF. 0062513BS 0.75 L / Bleu roi

REF. 0062514BS 0.75 L / Gris

REF. 0062515BS 2,5 L / Noir

REF. 0062516BS 2,5 L / Bleu Marine

REF. 0062517BS 2,5 L / Rouge

REF. 0062518BS 2,5 L / Bleu roi

REF. 0062519BS 2,5 L / Gris



▶ ANTIFOULING ÉRODABLE BIGSHIP

Antifouling érodable adapté pour les voiliers et les bateaux à moteur jusqu'à 25 nœuds. Compatible avec tous les antifouling sauf TEFLON (PTFE) ou silicone. Ne convient pas pour l'aluminium.

Excellente performance pour les eaux de moyennes salissures. Idéal pour les bateaux stationnant dans les ports à échouage.

Pouvoir couvrant : 10 m²/L

Coloris : Noir, Bleu Marine, Rouge, Bleu roi, Gris

REF. 0062524BS 0.75 L / Noir

REF. 0062525BS 0.75 L / Bleu Marine

REF. 0062529BS 0.75 L / Rouge

REF. 0062527BS 0.75 L / Bleu roi

REF. 0062526BS 0.75 L / Gris

REF. 0062520BS 2,5 L / Noir

REF. 0062521BS 2,5 L / Bleu Marine

REF. 0062522BS 2,5 L / Rouge

REF. 0062523BS 2,5 L / Bleu roi

REF. 0062528BS 2,5 L / Gris



▶ DILUANT ANTIFOULING BIGSHIP

0062531BS 075 L

Pour consultez les prix flashez le Qr-code ou www.bigship.fr avec la référence



PRIX MINI



AF PRO

Antifouling à matrice dure, sans étain, à forte teneur en cuivre, conçu pour l'entretien des bateaux immergés dans des eaux de moyennes ou fortes salissures. A base de liants acryliques, permet l'adhérence directe sur support polyester préalablement déglacé et apprêté. Ne convient pas aux coques en aluminium.

- Teintes : Noir, bleu clair, bleu foncé, rouge, vert, gris.
- Diluant : non recommandé
- Pouvoir couvrant : 10m² / L

REF. **0042297** 0.75 L

REF. **0042303** 2.5 L



▶ EUROSPRINT NEXT

Peinture antifouling à matrice dure a teneur élevée en cuivre pour garantir une protection optimale. S'adapte à toutes les mers, lacs ou eaux mixtes. Bonne résistance à l'abrasion, à matrice dure, s'adresse aux bateaux à voile et à moteur, même à une vitesse supérieure à 35 nœuds. Applicable sur coques en bois, fer et fibres de verre. La variante en teinte blanche se prête également à l'application aux bateaux en alliage léger.

- Teintes : Blanc, Bleu, Bleu marine, Rouge, Noir, Gris foncé
- Diluant : Boero 703
- Pouvoir couvrant : 9,2m²/L

REF. **0162647** 0,75 L

REF. **0162653** 2,5 L



▶ ALTURA 619+

Antifouling longue durée. Adapté aux coques en bois, en fer et en polyester. Ce produit de qualité supérieure est également recommandé pour les eaux lagunaires. Ne contient pas d'étain. Ne convient pas aux coques en aluminium, sauf le blanc.

- Teintes : Blanc, Vert, Bleu, Bleu marine, Rouge, Noir, Gris
- Diluant : Boero 703
- Pouvoir couvrant : 8.3m²/L

REF. **0057494** 0,75 L

REF. **0057495** 2,5 L



▶ A4 YACHTING

Antifouling à matrice dure haute performance adapté à tous les types de bateaux voiliers, vedettes rapides et bateaux à l'échouage. Ne convient pas pour les bateaux en aluminium.

- Teintes : Bleu France, noir, bleu marine, rouge, gris foncé, vert, blanc.
- Diluant : NAUTIX DA
- Pouvoir couvrant : 10m²/L

REF. **0057439** 0,75 L

REF. **0057445** 2,5 L



FAVORI

ULTRA 300



Antifouling à matrice dure offrant une protection même dans les zones à fortes salissures, ce qui en fait le produit idéal pour les bateaux rapides. La finition dure, résistante et lisse peut également être poncée. Ne convient pas pour les bateaux en aluminium.

- Teintes : Bleu marine, Bleu, Noir, rouge, Vert, Blanc gris
- Diluant : non recommandé
- Pouvoir couvrant : 10m²/L

REF. **0057563** 0,75 L

REF. **0057570** 2,5 L



▶ AFC+

Antifouling à matrice dure haute performance à très forte teneur en cuivre et en biocides.

Idéal pour les eaux chaudes et à très fortes salissures.

Convient pour tous types d'embarcations (voiliers, vedettes rapides, pêche promenade).

Ne convient pas aux coques en aluminium.

- Teintes : Noir, bleu foncé, bleu clair, rouge, vert foncé, vert clair, Gris
- Diluant : non recommandé
- Pouvoir couvrant : 10m² / L

REF. **0042283** 0.75 L

REF. **0042290** 2.5 L



International

► CRUISER 200

Antifouling semi érodable avec une finition vraiment blanche. Convient pour les voiliers et bateaux moteur n'excédant pas 25 nœuds. Convient pour les coques en aluminium.

- Teintes : Blanc, noir, navy
- Diluant : non recommandé
- Pouvoir couvrant : 9 m²/L

REF: 0057594 0,75 L blanc

REF: 0057591 2,5 L blanc

REF: 0222675 0,75 L noir

REF: 0222677 2,5 L noir

REF: 0222686 0,75 L navy

REF: 0222685 2,5 L navy



► ADMIRAL 933+

Antifouling auto polissant. Sans étain et sans oxyde de cuivre, il peut être appliqué sur le bois, l'acier et le polyester. N'est pas recommandé pour les coques en aluminium, sauf le blanc.

- Teintes : Blanc, Bleu Clair, Bleu Foncé, Rouge, Noir
- Diluant : Boero 703
- Pouvoir couvrant : 10 m²/L

REF: 0057542 0,75 L

REF: 0057543 2,5 L



International

► CRUISER 250

Antifouling érodable conçue à la fois pour les voiliers et les bateaux à moteur (jusqu'à 25 nœuds). Il offre une protection dans les zones à salissures moyenne à fortes. Ne convient pas pour les coques en aluminium.

- Teintes : Blanc/ gris, Bleu, Bleu marine, Noir, Rouge
- Diluant : non recommandé
- Pouvoir couvrant : 9 m²/L

REF: 0057558 0,75 L

REF: 0057593 2,5 L



TOP

International

MICRON 350

Antifouling autopolissant haut de gamme offrant une protection jusqu'à 2 ans. Séchage rapide, facile à appliquer. Peut-être appliqué jusqu'à 12 mois avant la mise à l'eau.

- Teintes : Blanc/ gris, Bleu, Bleu Marine, Noir, Rouge, Vert, Gris
- Diluant : non recommandé
- Pouvoir couvrant : 9 m²/L

REF: 0057582 0,75 L

REF: 0057587 2,5 L



► AF1

Antifouling à matrice mixte, à forte teneur en cuivre. Contient des biocides particulièrement efficaces dans tout type d'eau.

De longue durée, il convient sur toutes les embarcations (vitesse maxi 25 nœuds).

Ne convient pas aux coques en aluminium.

- Teintes : Noir, bleu clair, bleu foncé, rouge, vert, blanc/gris
- Diluant : non recommandé
- Pouvoir couvrant : 10 m²/L

REF: 0042271 0,75 L

REF: 0042277 2,5 L

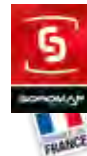

A3 YACHTING



Antifouling érodable haute performance aussi bien pour les voiliers que pour les bateaux à moteurs.

Ne convient pas aux coques en aluminium.

- Teintes : Bleu France, noir, bleu marine, rouge, gris foncé, blanc, vert.
- Diluant : NAUTIX DA
- Pouvoir couvrant : 10 m²/L

REF: 0057426 0,75 L

REF: 0057431 2,5 L



► PERFORMER YACHTING

Antifouling polyvalent à matrice mixte, recommandé pour les voiliers, les bateaux de pêche-plaisance ou les bateaux à moteur. Cet antifouling est adapté aux bateaux restant dans des zones de courant modéré et naviguant dans des eaux de moyennes salissures. Sa nouvelle formule optimisée pour le yachting lui confère un haut niveau d'efficacité et une finition inégalable.

- Teintes : gris foncé, bleu marine et noir
- Diluant : DA
- Pouvoir couvrant : 10 m²/L

REF: 0162462 0,75 L

REF: 0162465 2,5 L

► BOATGUARD 100

Le Boatguard 100 est un antifouling efficace contre les organismes marins, le voile gras, les salissures végétales et animales. C'est un antifouling semi érodable professionnel applicable sur les navires évoluant en eau douce et en eau salé. Conçu pour fournir jusqu'à une année de protection, il peut être appliqué jusqu'à 6 mois avant immersion.

Application : Brosse, Rouleau, Airliss

Séchage à 15° : 45 min, mini de surcouchage : 10 heures

Mise à l'eau à 15° : 6 heures

P.C. Théorique : 10 m²/L

P.C. Pratique : 9 m²/L

Remarque : Ne convient pas pour l'aluminium.

REF: 0224538 Bleu - 0,75L

REF: 0224539 Bleu - 2,5L

REF: 0224532 Bleu - 5L

REF: 0224540 Navy - 0,75L

REF: 0224541 Navy - 2,5L

REF: 0224533 Navy - 5L

REF: 0224542 Noir - 0,75L

REF: 0224543 Noir - 2,5L

REF: 0224534 Noir - 5L

REF: 0224535 Blanc-gris - 0,75L

REF: 0224536 Blanc-gris - 2,5L

REF: 0224537 Rouge - 2,5L



Pour consultez les prix flashez le Qr-code ou www.bigship.fr avec la référence



CRUISER 200 X International

Antifouling semi érodable avec une finition vraiment blanche. Convient pour les voiliers et bateaux moteur n'excédant pas 25 nœuds. Convient pour les coques en aluminium.

- Teintes : Blanc, noir, navy
- Diluant : non recommandé
- Pouvoir couvrant : 9 m²/L

REF. 0224628 0,375 L blanc

REF. 0224629 0,375 L noir

REF. 0057594 0,75 L blanc

REF. 0057591 2,5 L blanc

REF. 0222675 0,75 L noir

REF. 0222677 2,5 L noir

REF. 0222686 0,75 L navy

REF. 0222685 2,5 L navy



ANTIFOULINGS SPÉCIFIQUES

NAUTIX A1

RECHÈRES MARINES
NAUTIX



Antifouling semi érodable haute performance, conseillé pour tous les types de supports y compris l'aluminium.

Ce produit est recommandé pour les voiliers, pêche-promenades, vedettes, et a une bonne compatibilité avec les autres produits du marché.

- Teintes : bleu, blanc, noir.
- Diluant : DA
- Pouvoir Couvrant : 12 m²/L

REF. 0162468 0,75 L

REF. 0043215 2,5 L

ANTIFOULING SPÉCIAL RÉGATE

RECHÈRES MARINES
NAUTIX



NAUTIX A4 T.SPEED



Antifouling à matrice dure de régates avec agents glissants pour une glisse exceptionnelle.

- Teintes : Blanc, noir, bleu France, bleu marine, rouge,

gris

- Diluant : NAUTIX DA
- Pouvoir couvrant : 12.5m²/L

REF. 1201351 RG 0,75 L

REF. 1201352 RG 2,5 L



NAUTIX A9 T.SPEED NAUTIX



À appliquer par-dessus l'A4 T.SPEED, pour répondre aux règles de certaines courses au large.

- Teintes : Orange fluo, jaune fluo, rose fluo, rouge

- Diluant : NAUTIX DA
- Pouvoir couvrant : 12m²/L

REF. 1201721 0,75 L

X International

VC 17 M OFFSHORE EU



La formulation anti séchage rapide de V produit un film fin et être poncé pour une lisse. Ce produit est donc parfait pour les bateaux à moteur et

voiliers car il favorise la vitesse et l'efficacité. Cette peinture d'exception offre une finition douce qui minimise la friction. Convient pour les eaux particulièrement salissantes, les eaux salées et pour les bateaux moteurs les plus rapides.

REF. 1201123 0,75 L

REF. 1201124 2 L



Veneziani

ANTIFOULING RAFAELLO NEXT RACING

Peinture antifouling de qualité supérieure à base hydrophile à teneur élevée en cuivre complété par du carbone pour des performances de pointe. Efficace aussi bien en mers chaudes que tempérée, Il peut être utilisé sur les coques de moyenne vitesse ainsi que sur les bateaux à voiles.

Teintes disponibles : Blanc, Rouge, Bleu foncé, Bleu clair, Noir

REF. 0068370 0,75 L

REF. 0068371 2,5 L



Veneziani

ANTIFOULING SPEEDY CARBONIUM GRIS

Antifouling bi composant à matrice moyennement dure basée sur l'utilisation du carbone en tant que composant actif pour l'accroissement des performances. Application au pistolet avec séchage rapide. Peut-être passer au papier de verre 600 pour une finition extra lisse. Toutes les teintes peuvent s'appliquer aux bateaux en fibre de verre, en bois, en acier ou en aluminium

REF. 0068368 0,75 L

REF. 0068369 2,5 L



REVÊTEMENT POUR PROJECTEUR SOUS-MARIN



Lightspeed est un film de protection transparent qui empêche la faune et la flore marine d'adhérer à la surface des projecteurs sous marins. Un kit contient de quoi protéger 4 projecteurs de taille moyenne. Longue durée de vie

REF. 0213562

TOP

VERNIS PROTECTION SPÉCIAL FLUVIAL

VERNIS NOIR BITUMEUX

A base de brai de pétrole, ce produit est destiné à la protection anticorrosion des carènes, engins portuaires, écluses. Il est également utilisé pour du bois ou du béton immergé ou enterré.

- Séchage rapide.
- Teinte : Noir Pouvoir couvrant : 10 m²/L

REF. 0213351BS 0,75 L





▶ REVÊTEMENT POUR SONDE FOULFREE



Système de peinture sous marine sans biocide de protection des sondes. Agréé par Airmar. L'encrassement sur la face des sondes peut réduire leurs sensibilités, diminuant ainsi la

qualité des retours d'écho de fond et cibles de poissons. Le kit comprend : tube de 15 ml de Foulfree™, lingette XD Clean, pinceau applicateur, tampon abrasif léger.

REF. 0213114 0,15 L

▶ ANTIFOULING POUR SONDE

Antifouling pour sonde plastique ou bronze. N'altère pas les performances de la sonde. 70 ml

REF. 1201126 Noir

▶ DOLPHIN SPRAY

Formulé pour agir efficacement contre la végétation marine des supports difficiles à protéger comme les hélices et embases aluminium. Aérosol 400 mL. Pouvoir couvrant : 8 m²/L

REF. 1205080 Blanc

REF. 1205081 Noir

REF. 1205114 Gris

▶ INTERNATIONAL TRILUX PROP-O-DREV

Antifouling à matrice dure particulièrement adapté pour les embases, hors-bords, hélices et arbres. Technologie Biolux® au Teflon®. Doit être appliqué après le primaire PROP-O-DREV (ref. 1201063).

• Teintes : Gris, noir.
• Pouvoir couvrant : 2,5 m²

REF. 1201064 BS 500 mL

▶ VELOX ANTIFOULING POUR HÉLICE



Adapté à la protection des parties métalliques soumises à l'immersion permanente, ne se détériore pas à l'usure mécanique et galvanique ni

à l'électrolyse auxquels les métaux sont soumis, ne se décolle pas. S'applique sur le bronze, l'inox, l'aluminium, et également sur les peintures d'origine des embases. Appliquer préalablement une couche de métal primer. Application : brosse, pistolet - Pouvoir couvrant : 8 - 10 m² / L - Teintes : blanc, gris, noir • Diluant : n°4

REF. 1201699 Antifouling - 0,25 L

REF. 1201760 Antifouling - 0,5 L

REF. 1201693 Primer - 0,25 L

REF. 1201694 Primer - 0,50 L

▶ INTERNATIONAL PROPELLER PRIMER

Primaire monocomposant pour hélice et embase.

• Teinte : ROUGE BRIQUE.
• Pouvoir couvrant : 1,5 m²

REF. 1201063 250 mL



▶ BOERO ORION EXTRA

Antifouling traditionnel particulièrement étudié pour protéger des arbres les hélices et les arbres en inox ou en bronze et les embases en aluminium.

• Teintes : blanc, gris, noir.
- Diluant : Boero 693 • Pouvoir couvrant : 10 m²/L

REF. 1201105RG 0,25 L

▶ NAUTIX A7 T.SPEED

Spécialement formulé pour les embases et hélices en aluminium. Doit être appliqué après le primaire.

• Teintes : Gris, noir. - Diluant : NAUTIX DA
• Pouvoir couvrant : 12,5 m²/L

REF. 1201332RG Aérosol 500 mL

REF. 1201329RG 0,35 L

REF. 1201330 RG 0,75 L

REF. 1201331 RG 2,5 L

▶ ANTIFOULING EMBASE AF DRIVE

Antifouling matrice dure, de longue durée, sans étain, fortement concentré en biocides efficaces en tous types d'eaux. Spécialement adapté pour les embases préalablement primarisées. Pot 0,25 L.

REF. 1201320 Gris Volvo

REF. 1201321 Blanc

REF. 1201322 Noir

REF. 1201985 Primaire PR10 0,5 L



ANTIFOULINGS EMBASES - HÉLICES ET SONDES



▶ BOERO ORION PRIMER

Primaire pour les hélices en bronze et en alliage léger sans chrome et spécialement formulé pour obtenir une excellente adhérence sur les supports difficiles comme les hélices et les arbres. Il peut également être utilisé sur les hors-bords.

• Teintes : Vert • Diluant : Boero 693
• Pouvoir couvrant : 26 m²/L

REF. 1201114 Primer - 0,25 L



▶ PRIMAIRE D'ACCROCHAGE P7

Primaire de protection pour embase et hélice en alu. Permet une meilleure accroche de l'antifouling A7T.SPEED.

• Teinte : gris métal
• Diluant : Nautix DP
• Pouvoir couvrant : 2 m²/L

REF. 1201613 Aérosol 300 mL

▶ ANTIFOULING EMBASE AF4

Antifouling, sans métal, conçu pour les embases de hors-bord. Sa présentation en aérosol permet d'accéder à toutes les parties difficiles de mise en peinture. Aérosol 400 mL

REF. 1201310 translucide

REF. 1201643 blanc

REF. 1201644 gris Volvo

REF. 1201645 noir

REF. 1202259 primaire



▶ KIT ANTIFOULING SILICONE PROPSPEED

Revêtement anti-salissures à longue durée de vie, respectueux de l'environnement. Il empêche la fixation et la croissance de la faune et de la flore marine sur les hélices et embases par une faible tension superficielle critique. Ne contient pas de cuivre et convient pour une utilisation à proximité de la poupe, des ensembles de gouvernail, des projecteurs sous-marins, échangeurs et autres propulseurs d'étrave.

REF. 0160131 200 mL

REF. 0160132 500 mL



▶ CRYSTAL PROP

Crystal Prop est une peinture auto-nettoyante, sans biocides, non exfoliante et à longue durée. Son application permet d'obtenir une surface dure et glissante qui lui permet de fonctionner comme une peinture antifouling normale. Crystal Prop est un produit bicomposant, dosage 1:1. Il est livré en 2 flacons de 100 ml. Il suffit de bien mélanger les 2 composants et d'appliquer le Crystal Prop

en une seule couche au pinceau. Ce dosage permet de couvrir jusqu'à 4 hélices. Mais on pourra aussi s'en servir pour protéger l'arbre d'hélice. Laissez sécher 96 heures avant de remettre à l'eau.

L'application du Crystal Prop se fait sur une surface propre, directement sur le métal, sans aucun primer au préalable. Une seule couche suffit pour assurer une protection longue durée, d'au moins 3 ans. Le vernis de couleur transparente ne se voit pas..

REF. 0223301 BS 100ML



Pour consultez les prix flashez le
 Qr-code ou www.bigship.fr avec
 la référence

▶ PRIMOCON

Séchage rapide avant antifouling pour tous types de supports. Excellente couche d'accrochage sur le gelcoat. Haut pouvoir anti-corrosif pour les lests et les quilles.

- Teinte : gris aluminé
- Diluant : n° 3
- Pouvoir couvrant : 8 m²/L

RÉF. 1201080 0,75 L

RÉF. 1201081 2,5 L



▶ INTERPROTECT

Époxy haute performance. Haut pouvoir anticorrosif pour une protection parfaite de l'acier, la fonte, aluminium... Applicable sur supports rigides immergés ou émergés.

- Teintes : blanc, gris
- Diluant : n° 7
- Pouvoir couvrant : 9 m²/L

RÉF. 1201023RG 0,75L

RÉF. 1201027RG 2,5 L



International

▶ VC TAR 2



Époxy à haut pouvoir anti-corrosif et forte étanchéité.

Autolisant à l'application

(ponçage entre couches inutile). Base idéale pour tout antifouling de glisse.

- Teintes : blanc, noir
- Diluant : VC Général Thinner
- Pouvoir couvrant : 12 m²/L

RÉF. 1201022 1 L

RÉF. 1201101 2,5 L



▶ MISTRAL FONDO

Fond isolant au caoutchouc chloré à grand pouvoir imperméabilisant. Crée un véritable "effet-barrière" entre l'eau et la surface traitée. Recommandé pour le bois.

- Teinte : gris métallisé
- Diluant : n° 703
- Pouvoir couvrant : 6 m²/L

RÉF. 1201068 0,75 L

RÉF. 1201067 2,5 L

▶ DELTA 3000

Excellent primaire d'accrochage pour surfaces difficiles comme l'aluminium, l'acier et le polyéther. S'utilise aussi comme primaire pour les lests en fonte et en plomb. Peut s'appliquer sur les parties immergées ou émergées.

- Teintes : gris, blanc, rouge
- Diluant : n° 693
- Pouvoir couvrant : 10 m²/L

RÉF. 1201055 RG 0,75 L

RÉF. 1201606 RG 2,5 L

▶ PRIMAIRE P1

Primaire monocomposant à séchage rapide applicable sur tout type de support. Spécialement recommandé pour le gelcoat (renforce l'adhérence des peintures, notamment les antifouling), pour le bois (imprégnation et protection), l'acier (anticorrosion conventionnel). Également utilisé comme couche isolante sur un ancien antifouling de nature inconnue.

- Teinte : Gris métal
- Diluant : DP
- Pouvoir couvrant : 7 m²/L

RÉF. 1201616 0,75 L

RÉF. 1201617 2,5 L

▶ PRIMAIRE ÉPOXY HPE

Primaire époxy bi-composant avec un fort pouvoir garnissant.

- Teinte : gris et ivoire
- Diluant : DE
- Pouvoir couvrant : 8 m²/L

RÉF. 1201614 0,75 L

RÉF. 1201615 2,5 L

▶ NAUTIX EPOXYGARD

Primaire époxy bi-composant destiné à la protection en multicouches de la coque et l'adhésion des peintures antifouling avec un temps de surcouchage élargi.

- Teintes : Gris, ivoire.
- Diluant : NAUTIX DE
- Pouvoir couvrant : 7m²/L

RÉF. 1201089 0,75 L

RÉF. 1201090 2,5 L



PRIMAIRES ANTIFOULINGS

▶ ANCHORPRIMER

Fond d'accrochage mono-composant. Il favorise l'adhésion de l'antifouling et des peintures mono-composantes sur un nouveau gelcoat.

- Teinte : rose
- Diluant : n° 693 au pistolet, non dilué au pinceau
- Pouvoir couvrant : 19 m²/L

RÉF. 1201276 0,75 L

▶ DEFENDER

Primaire époxy bi-composant adapté à tous types de supports. Présente la particularité d'avoir un temps de recouvrement plus long. Il convient en protection de carène, œuvres vives, mortes et superstructures. Il peut être utilisé en prévention de l'osmose.

Étanche en deux couches.

- Teinte : Blanc
- Diluant : N°693
- Pouvoir couvrant : 7 m²/L

RÉF. 1202202 0,75 L

RÉF. 1202203 2,5 L

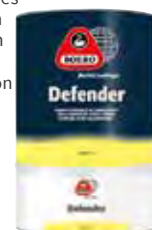

▶ DOXANODE

Doxanode est un traitement de surface à base de zinc (poudre de zinc + liant inorganique) pour la protection anodique des supports en acier, aluminium, bronze et fonte. Il offre une protection anticorrosive de haut niveau et peut se substituer à un traitement de galvanisation à froid. Tenue parfaite et extrêmement durable au contact des hydrocarbures, des solvants organiques et de nombreux produits chimiques.

Protège des actions corrosives de l'atmosphère saline et des embruns.

Pouvoir couvrant : 6 à 8 m²/kg

Application : Pinceau, rouleau, pistolet

RÉF. 0222766BS100g

RÉF. 0222767BS1Kg



▶ CYCLE ANTICORROSION I.A + P.A

Cycle de primaires anti-corrosion pour une protection puissante contre la corrosion. Simple à mettre en œuvre.

- Teinte : IA gris ; PA rouge
- Diluant : DP
- Pouvoir couvrant : 14 m²/L

RÉF. 1201335 I.A / 0,75 L - gris

RÉF. 1201337 P.A / 0,75 L - rouge

RESERVÉ AUX
 PROFESSIONNELS

NAUTIX





TOP

▶ **PRIMAIRE ÉPOXY BI-COMPOSANTS**

Primaire anticorrosion époxy-polyamide bi-composant pour application directe sur acier dégraissé et brossé. Excellent accroche et efficacité longue durée. S'utilise sur le polyester en parties immergées et émergées. Peut servir de primaire d'accrochage sur aluminium ancien ou déroché. Convient parfaitement pour le traitement de la fonte. Teinte : Gris perle Diluant : 0144070 Pouvoir couvrant : 12M²/l
REF. 0144066BS 1L



▶ **PRIMAIRE D'ACCROCHAGE UNIVERSEL**

Primaire d'accrochage universel tous supports en phase aqueuse. Adapté au peinture monocomposante et antifouling. S'applique sur tous types de supports telle que le polyester, le bois, l'acier ou l'aluminium. Teinte : Gris perle Diluant : eau. Pouvoir couvrant : 10 à 12M²/l
REF. 0144069BS 0,75L



▶ **DILUANT EPOXY**

REF. 0144070BS 0,5L



▶ **PRIMAIRE ACIER MONOCOMPOSANT**

Ce primaire est un antirouille à forte teneur en phosphate de zinc destinés à la protection du fer, de l'acier de la fonte ainsi que des alliages légers et galvanisés anciens. Dispose d'un haut pouvoir couvrant et opacifiant. Teinte : Gris perle Diluant : White spirit
Pouvoir couvrant : 7 m²/l
REF. 0144068BS 0,75L



TRAITEMENT OSMOSE

NAUTIX

RÉSERVÉ AUX PROFESSIONNELS

▶ **PRÉVENTION ET TRAITEMENT DE L'OSMOSE NAUTIX PO**

Primaire d'étanchéité polyuréthane mono-composant préventif de l'osmose.
 • Teintes : Beige
 • Diluant : NAUTIX DP
 • Pouvoir couvrant : 16m²/L
REF. 1202105 0,75L



International

▶ **GELSHIELD 200**

Primaire époxydique bi-composant recommandé pour la prévention contre l'osmose. S'applique en 5 couches directement sur le gelcoat.
 • Teintes : Gris, vert.
 • Diluant : INTERNATIONAL N°7
 • Pouvoir couvrant : 9.1m²/L
REF. 1202020 0,75 L
REF. 1201074 2,5 L



International

▶ **GELSHIELD PLUS**

Primaire époxydique bi-composant qui s'applique directement sur votre coque mise à nue. Sa formulation époxydique sans solvant vous permet de curer une coque déjà atteinte d'osmose après séchage, mais aussi d'empêcher la récurrence.
 • Teintes : Bleu, vert.
 • Diluant : Ne jamais diluer.
 • Pouvoir couvrant : 6.7m²/L
REF. 1201156 Vert - 2,25 L
REF. 1208313 Bleu - 2,25 L



DÉCAPANT PEINTURES ET VERNIS



International

▶ **INTERSTRIP**

Décapant spécialement formulé pour éliminer les antifouling, n'abime pas le gelcoat. Agit en seulement 10 mn.
REF. 1201018 1L



▶ **DÉCAPANT PEINTURES ANTIFOULINGS ET VERNIS**

Elimine jusqu'à 8 couches de peinture en une seule application. Rend le revêtement soluble à l'eau. S'utilise sur le bois, le métal et le gelcoat.
REF. 0054997BS 1L



▶ **DÉCAPANT PEINTURES ANTIFOULINGS ET VERNIS**

Gél décapant pour tous types de peintures : primaire, sous-couche, finition et aussi Antifouling. La texture sous forme de gel permet d'éviter les coulures verticales. Action rapide, facile en 15 à 30 minutes. Pouvoir couvrant : 4 m²/l
REF. 0213350 1L



SECURITE
ELECTRONIQUE
NAVIGATION
MOULLAGE
ELECTRICITE
DECO

VIE A BORD
MOTEUR
ACCOSTILLAGE
ENTRETIEN

LOISIRS
EQUIPEMENT
PERSONNEL

Pour consultez les prix flashez le Qr-code ou www.bigship.fr avec la référence



▶ **BOERO ALTURA TC**

Laque polyuréthane mono-composant. Haute résistance, facilité d'application, à séchage rapide lui permettent d'obtenir une finition brillante.

- Teintes : 13 teintes disponibles
- Diluant : Boero 703
- Pouvoir couvrant : 14m²/L

RÉF. **12015410,5 L**



▶ **BOERO GIANO**

Sous-couche époxy mono composante antirouille, à utiliser sur des surfaces au-dessus de la ligne de flottaison. Elle peut être directement appliquée sur de l'acier, du bois ou un gelcoat.

- Teintes : Blanc.
- Diluant : Boero 703
- Pouvoir couvrant : 10m²/L

RÉF. **1201135 0,75 L**

▶ **INTERNATIONAL ONE UP**

One UP est un primaire/une sous-couche monocomposant à utiliser au-dessus de la ligne de flottaison avec les finitions monocomposant et les peintures de pont International. Simple mais efficace, il facilite l'application de la peinture pour les amateurs sans compromettre l'aspect esthétique ou la protection du support. Application facile au pinceau et au rouleau avec une finition extra lisse

Teintes : Blanc, Bleu gris
Diluant : International n°1 ou 100
Pouvoir couvrant : 10 m² / L/L

RÉF. **0222720 0,75 L. blanc**

RÉF. **0222721 2,5 L. blanc**

RÉF. **0222722 0,75 L. bleu gris**



▶ **INTERNATIONAL TOPLAC PLUS**

La nouvelle Toplac Plus est une laque mono-composant alkyde de qualité supérieure et applicable sur tout support au-dessus de la ligne de flottaison. L'application au rouleau ne nécessite pas dans un deuxième temps de lisser la surface à la brosse.

Toplac Plus contient des agents anti-UV permettant une excellente durabilité du film.

Teintes : 24 teintes disponibles

Diluant : International n°100

Pouvoir couvrant : 12 m²/L

RÉF. **1202220RG 0,375 L**

RÉF. **1201096 0,75 L**

RÉF. **0222712 2,5 L med white**

RÉF. **0222711 2,5 L snow white**



▶ **NAUTIX STARLAC**

Laque mono-composant très brillante, elle forme un film protecteur de longue durée.

- Teintes : 14 teintes disponibles
- Diluant : NAUTIX WS
- Pouvoir couvrant : 14m²/L

RÉF. **1202201 0,35 L**

RÉF. **1202130 RG 0,75 L**



▶ **NAUTIX UNDER COAT**

Sous-couche monocomposant pour peinture Starlac permet d'obtenir un fond qui donnera de la vivacité à teinte de la laque.

- Teintes : Blanc.
- Diluant : NAUTIX WS
- Pouvoir couvrant : 14m²/L

RÉF. **1201637 0,75 L**

RÉF. **1201946 2,5 L**



▶ **BOERO BISE**

Laque polyuréthane bi-composant. Résistance remarquable à l'abrasion, au jaunissement et aux conditions atmosphériques marines difficiles. Sa consistance pâteuse permet une application facile au rouleau.

- Teintes : Blanc
- Diluant : Boero 696, BOERO 697
- Pouvoir couvrant : 5m²/L

RÉF. **1201220 0,75 L**



▶ **NAUTIX L2**

Laque bi-composant très forte résistance en milieu marin. Elle forme un film très brillant, résistant aux chocs et aux UV.

- Teintes : 14 teintes disponibles
- Diluant : NAUTIX DP
- Pouvoir couvrant : 12m²/L

RÉF. **1202132 RG 0,75 L**

RÉF. **1202133 RG 2 L**



▶ **BOERO FUTURA**

Laque acrylique polyuréthane bi-composant d'une résistance exceptionnelle aux rayons UV et aux agents atmosphériques marins. Sa résistance à l'abrasion et aux détergents est remarquable.

- Teintes : 12 teintes disponibles
- Diluant : Boero 696, BOERO 697
- Pouvoir couvrant : 13m²/L

RÉF. **1201132 RG 0,75 L**

▶ **NAUTIX U2**

Sous-couche époxy bi-composant pour laque L2, L3 ou Nautix Grip, très couvrante et très facile à appliquer.

- Teintes : Blanc
- Diluant : NAUTIX DP
- Pouvoir couvrant : 12m²/L

RÉF. **1201635 0,75 L**

RÉF. **1201636 2,5 L**



▶ **DANBOLINE**

Laque spécialement conçue pour protéger les fonds de câbles,

- Teintes : Blanc, gris.
- Diluant : INTERNATIONAL N°1
- Pouvoir couvrant : 12.3m²/L

RÉF. **1201499 0,75 L**

RÉF. **1202231 2,5 L**



PEINTURE DE CÂLE

▶ **BOERO SENTILAC**

Laque brillante pour les cales à base de résines

- Teintes : Blanc, gris.
- Diluant : Boero 703
- Pouvoir couvrant : 12.7m²/L

RÉF. **1202167 Blanc - 0,75 L**

RÉF. **1202168 Gris - 0,75 L**





PEINTURE CÂLE ET PNEUMATIQUE - DILUANTS



▶ PEINTURE PNEUMATIQUE

Peinture élastomère monocomposante. Adaptée à tout support en néoprène, toile caoutchoutée, PVC, hypalon. Bonne résistance à l'atmosphère marine, à l'immersion. Pouvoir Couvrant : 5 m²/L.

• Teintes : noir, gris, blanc et rouge.

RÉF. **1202120RGS** 0,25 L

RÉF. **1202045RGS** 0,75 L

RÉF. **1202122RGS** Aérosol 0,4 L



▶ DILUANTS

Diluant pour peinture, sous couche et vernis. Peut être utilisé pour le nettoyage du matériel d'application.

▶ DILUANTS NAUTIX

Diluant	Quantité	Référence
DA	0,75 L	1201339
DP	0,75 L	1201338
WS	0,75 L	1202192
DE	0,75 L	0162472BS

▶ DILUANTS INTERNATIONAL

Diluant	Quantité	Référence
VC General Thinner	1 L	1201054
N°1	1 L	1201007
N°3	1 L	1201008
N°7	1 L	1201009
N°9	1 L	1201010
N°100	1 L	0222723
N°910	1 L	1202245

▶ DILUANTS BOERO

Diluant	Quantité	Référence
N°703	0,5 L	1201048
N°693	0,5 L	1201032
N°696	0,5 L	1201058



▶ SOLVANTS



1320002 White spirit - 1 litre

0223759 White spirit - 5 litres

1320001 Acétone - 1 litre

1320010 Acétone - 5 litres

0224276 Acétone - 20 litres

1300001 Alcool à brûler - 1 litre

0224283 Alcool à brûler - 5 litres

0223765 Diluant cellulosique - 1 litre

0223766 Diluant cellulosique - 5 litres

1320004 Essence de térébentine - 1 litre

0223760 Vinaigre de nettoyage surpuissant à 14° - 1 litre

0223761 Vinaigre de nettoyage surpuissant à 14° - 5 litres

0224281 Vinaigre de nettoyage surpuissant à 14° - 20 litres

0223747 Méthylethylcétone 0,5L

0224277 Méthylethylcétone - 1 litre

0224278 Méthylethylcétone - 20 litres

0224279 Acide chlorhydrique - 1 litre

0224280 Acide chlorhydrique - 5 litres

0224282 Eau de Javel à 48° (12.5%) - 20 litres

1320007 Eau déminéralisée - 1 litre

1401054 Eau déminéralisée - 5 litres



Pour consultez les prix flashez le Qr-code ou www.bigship.fr avec la référence



▶ **ANTIDÉRAPANT LAQUE INTERDECK**

Finition antidérapante prête à l'emploi pour le pont.

- Application : rouleau brosse recommandée
- Teintes : 5 teintes disponibles
- Diluant : n° 1
- Pouvoir couvrant : 9,5 m²/L.

RÉF. **1201006** 0,75 L



▶ **ANTIDÉRAPANT NAUTIX GRIP**

Peinture translucide antidérapante assurant une très bonne accroche sur le pont. Ne masque pas la teinte du bois des marches de la descente.

- Application : brosse, rouleau mousse, pistolet
- Diluant : D.P
- Pouvoir couvrant : 8 m²/kg

RÉF. **1201333** 0,5 kg

NAUTIX



▶ **MARINE GRIP**

L'antidérapant, une solution pratique, résistante et aussi efficace que la cire sans ses inconvénients. Économique, simple à poser et facile à nettoyer grâce à ses propriétés déperlantes et anti-tache, il reste fermement en place et ne brûle pas les pieds. Existe en plusieurs tailles.



5,08X30,48 CM KIT 10 LAMES

- 1 RÉF. **0213604** NOIR
- 1 RÉF. **0213605** GRIS
- 1 RÉF. **0213605** TRANSLUCIDE
- 7,62X30,48 CM KIT 8 LAMES
- 2 RÉF. **0213607** NOIR
- 2 RÉF. **0213608** GRIS
- 2 RÉF. **0213609** TRANSLUCIDE
- 15,24X30,48 CM KIT 6 LAMES
- 3 RÉF. **0213610** NOIR
- 3 RÉF. **0213611** GRIS
- 3 RÉF. **0213612** TRANSLUCIDE
- NID D'ABEILLE KIT 12 EX
- 4 RÉF. **0213613** NOIR
- 4 RÉF. **0213614** GRIS
- 4 RÉF. **0213615** TRANSLUCIDE

ANTI-DÉRAPANTS - REVÊTEMENTS DE PONT



▶ **PANNEAU EN TECK JOINTÉ**

Panneau en lattes de teck 38 x 6 mm calfatées noir et collées sur un stratifié.

Produit idéal pour vous permettre de remettre à neuf facilement vos assises de cockpit ou toute autre partie en teck usée par le temps.

RÉF. **0222593** BS 800x380mm

RÉF. **0222594** BS 1700x380mm

RÉF. **0222595** BS 1500x550mm



NAUTIX



▶ **NAUTIX DECK GRIP**

Laque antidérapante mono-composant assurant une bonne accroche sur le pont du bateau, les marches de la descente etc. Offre une bonne résistance aux piétinements, aux agressions du milieu marin et supporte bien les lavages aux détergents.

- Teintes : Incolore, blanc, gris.
- Diluant : NAUTIX DA
- Pouvoir couvrant : 8 m²/L

RÉF. **1204230** RG 0,75L



PEINTURE ANTIDÉRAPANTE



RÉF. **1204224**BS Crème 1 L

RÉF. **1204226**BS Gris 1L

RÉF. **1204228**BS Blanc 1L

RÉF. **0042120**BS Noir 1L

RÉF. **1204225**BS Crème 4L

RÉF. **1204227**BS Gris 4L

RÉF. **1204229**BS Blanc 4L

RÉF. **0042121**BS Noir 4L

Peinture antidérapante en gel. Permet d'être appliquée sur toutes les surfaces. Après masquage puis application au pinceau ou à la spatule d'une couche de Kiwigrip, la capacité antidérapante est apportée par le passage du rouleau spécifique, plus on appuie sur le rouleau, plus l'antidérapant sera efficace. Application simple sur bois, polyester, époxy ou béton. Pouvoir couvrant : 4 m²/L

⊕ ACCESSOIRE SUPPLÉMENTAIRE

RÉF. **1251023**BS rouleau



BANDE DÉCORATIVE



- RÉF **0223843** 50mm x 16m Blanc
- RÉF **0223844** 50mm x 16m Noir
- RÉF **0223845** 50mm x 16m Rouge
- RÉF **0223972** 50mm x 16m bleu
- RÉF **0223853** 19mm x 15m Blanc
- RÉF **0223854** 19mm x 15m Noir
- RÉF **0223855** 19mm x 15m Bleu
- RÉF **0223856** 19mm x 15m Rouge
- RÉF **0223857** 19mm x 15m Or





International

▶ LASURE BOIS WOODSKIN

Traitement microporeux qui imprègne parfaitement le bois, laissant une couche fine d'aspect satiné, qui ne craque pas ni ne pèle. Pour tous types de bois, même gras tels que le teck.

- Teinte unique : Natural Teak

REF. 1203286 0,75 L REF. 1203285 2,5 L

▶ VERNIS COMPASS

Vernis polyuréthane brillant très résistant à l'abrasion. Séchage rapide. Ponçage toutes les 2 à 3 couches uniquement.

- Diluant: n°1 (brosse) ou n°910 (pistolet).

• Pouvoir couvrant : 13 m²/L

REF. 1203270 0,375 L REF. 1203271 0,75 L

▶ SCHOONER

Ponçage toutes les 2 couches seulement. Idéal pour les utilisateurs avertis de vernis.

- Diluant : n°1 (brosse), n°910 (pistolet)

• Pouvoir couvrant : 12 m²/L

REF. 0054891 0,375 L

▶ VERNIS LE TONKINOIS

Vernis phénolique à aspect brillant, satiné 100 % imperméable. Excellente résistance aux U.V., aux différences de température et aux chocs. Adhérence sur tout support et tenue exceptionnelle sur bois exotiques, Durée exceptionnelle. Pour l'extérieur prévoir 8 couches. Pouvoir couvrant : 20 m²/litre. Diluant : White Spirit.

REF. 0223272 BS0,25 L

REF. 0223273 BS0,5 L

▶ VERNIS MARINE LE TONKINOIS

Vernis idéal pour tous les bois non immergés tels que listons, superstructures et ponts. Il bénéficie d'une bonne résistance aux UV, il est applicable sur le bois et le métal. Flexible, résistant à l'abrasion, aux chocs et aux rayures.

REF. 0223274 BS Vernis marine 1 L



▶ PROTECTION BOIS ANTIDÉRAPANTE

Permet d'assurer une protection durable pour le bois dense exotique et une fonction antiglisse grâce à des microbilles antidérapantes.

Facile à appliquer, évite le grisaillage. REF. 0055245 BS 1 L



FOND

▶ POLYWOOD

Fond dur bi-composant permettant un remplissage efficace et rapide des pores

bois. Le Polywood permet après léger ponçage d'être recouvert par un vernis mono-composant (altura UV) ou bi-composant (challenger UV).

- Diluant : n° 696

• Pouvoir couvrant : 17 m²/L

REF. 1201640 1 L

▶ SUNGLOSS

Vernis transparent à base d'huile et de résine d'alkide, extrêmement résistant aux intempéries et d'une longévité de brillant exceptionnelle. Les filtres UV incorporés dans le vernis protègent le bois de la décoloration.

- Diluant : n°697

• Pouvoir couvrant : 16 m²/L

REF. 1201573 0,75 L

▶ CHALLENGER UV

Vernis transparent bi-composant permettant une finition de très haute qualité alliant une brillance et une résistance aux agents atmosphériques exceptionnels.

- Teinte : brillant.
- Diluant : n°697 (rouleau) n°696 (pistolet)

• Pouvoir couvrant : 10 à 13 m²/L

REF. 1201078 0,75 L

▶ ALTURA UV

Vernis polyuréthane mono-composant transparent synthétique alliant profondeur, et élasticité, très esthétique.

- Diluant : n° 703.

• Pouvoir couvrant : 16 à 18 m²/L.

REF. 1201041 Brillant - 0,75 L



FAVORI

TRAITEMENT TECK



▶ DÉGRISEUR DECK CLEANER

Dégriseur tous bois et liège. Eclaircit et redonne au bois sa couleur d'origine. Dégraisse les bois durs comme le Teck. Nettoie les surfaces verdies par les intempéries.

REF. 0054995 BS 1 L

▶ DÉSHUILEUR DÉCRASSANT OIL CLEANER

Elimine en profondeur toutes les huiles et tache de graisse afin de redonner au bois son aspect d'origine. Action rapide sans décaper. Formule gélifiée.

REF. 0054996 BS 1 L

▶ SATURATEUR INCOLORE DECK OLJE D.1

Permet de saturer en profondeur teck et bois exotique. Stabilise les bois dans la masse. Remplace les huiles de teck sans gommer ni noircir. Excellente pénétration des supports.

REF. 0055001 BS 1 L

▶ VERNIS BRILLANT INTENSE DECK OLJE D.2

Vernis transparent, assure une protection longue durée. Film résistant et souple qui évite les risques de cloquage, faïencage et d'écaillage. Entretien facile par simple nettoyage régulier.

REF. 0055002 BS 1 L



▶ TEAK WONDER BRIGHTENER

Le Teak wonder brightener est un produit blanchisseur pour teck posé en extérieur permettant d'éclaircir et d'éliminer le gris du teck.

REF. 0222547 BS 3,78 L

▶ TEAK WONDER CLEANER

Teak Wonder Cleaner est une solution nettoyante raviveur qui permet de laver le teck facilement sans effort, sans avoir à poncer.

REF. 0222549 BS 3,78 L

▶ PACK NETTOYANT ET RAVIVEUR

REF. 0222550 BS 2x0,95L



▶ TEAK WONDER DRESSING SEALER

Teak Wonder Dressing Sealer est un produit permettant de protéger votre teck afin de conserver son aspect doré. Protège le bois des rayons ultraviolets (UV) provoquant oxydation et décoloration.

REF. 0222552 BS0,95L

REF. 0222551 BS 3,78L



SÉCURITÉ

ÉLECTRONIQUE

NAVIGATION

MOUILLAGE

ÉLECTRICITÉ

CONFORT DECO

VIE À BORD

MOTEUR

ACCASTILLAGE

ENTRETIEN

LOISIRS

EQUIPEMENT PERSONNEL

Pour consultez les prix flashez le
 Qr-code ou www.bigship.fr avec
 la référence



▶ MINI KIT DE RÉPARATION 101

Idéal pour les petites réparations sur le bateau. Ce kit combine la résine 105 et le durcisseur 205 avec différentes charges, offrant une solution polyvalente pour le collage et le revêtement. Sans solvants volatils. Ce pack contient :
 250g de résine 105 - 50g de durcisseur 205 (rapide)
 Charge 403 (microfibre, épaississant)
 Charge 407 (faible densité)
 Outils de préparation et d'application

REF: **0068524**

WEST SYSTEM



▶ PACK EPOXY JUNIOR 104

Le pack junior composé de la résine époxy 105 (500g) et du durcisseur 205 (100g), est parfait pour les petits projets, offrant une prise rapide et une adhérence forte sur le bois et les composites. Ce kit est idéal pour des réparations rapides et fiables.

REF: **0068525**



TOP



▶ PACK RÉSINE EPOXY ET DURCISSEUR

Le kit époxy WEST SYSTEM 105/205 ou 105/206 est un choix polyvalent pour divers projets marins. Il comprend la résine 105 avec soit le durcisseur rapide 205 (travail à partir de 5°C), soit le lent 206 (travail à partir de 16°C), adapté à la réparation de bois, de polyester, de fibre de verre et d'autres matériaux, au collage, et aux revêtements, offrant une forte résistance à l'humidité et une grande durabilité. Disponible en plusieurs conditionnements.

REF: **1201215** 105/205 1.2 Kg

REF: **1201217** 105/ 205 6 KG

REF: **1201219** 105/206 1.2 Kg

REF: **1201214** 105/206 6 kg



▶ POMPES DOSEUSES

Les pompes doseuses sont conçues pour une utilisation pratique, permettant un dosage précis et constant de la résine et du durcisseur dans les proportions exactes. Elles sont idéales pour simplifier les mélanges époxy, réduisant les erreurs de mesure et le gaspillage.

REF: **1207006** pour résine 301A

REF: **0161843** pour résine 301B

REF: **0161844** pour résine 301C

▶ KIT DE RÉSINE EPOXY G/FLEX 650

La colle époxy 650 est un adhésif bi-composant résistant à l'eau, avec une adhérence forte sur bois, métal et composites. Excellente en résistance mécanique, aux chocs et vibrations, elle est parfaite pour les environnements marins et les réparations durables.

REF: **1207013** 236 ml



▶ KIT DE RÉPARATION FIBRE DE VERRE

Idéal pour réparer de petites fissures, délaminations de ponts, coques et cloisons, ainsi que pour le comblement de trous et perforations. Il permet également de réaliser un enduit de finition avec la charge 409. Ce pack contient :
 250g de résine 105
 50g de durcisseur 205 (rapide)
 Charge 402 (fibre de verre broyée)
 Charge 409 (bille de verre creuse)
 1m x 125mm tissu biaxial (450g/m²)
 1m x 75mm tissu de verre (175g/m²)
 Outils de préparation et d'application

REF: **0068526**



▶ CHARGES POUR EPOXY

Les charges sont utilisées pour modifier les propriétés du mélange époxy, comme la viscosité, la densité, ou la résistance. Elles permettent d'adapter l'époxy à diverses applications.

REF: **0161845** Fibre de verre (150g)

REF: **0161846** Microfibre (160g)

REF: **1201205** Haute densité (250g)

REF: **1201208** Fibre cellulosique (150g)

REF: **0161847** Silice colloïdale (60g)

REF: **1201206** Microbilles (150g)

REF: **0161849** Microsphère (100g)

REF: **0161850** Microlight (50g)



▶ COLLE EPOXY G/FLEX 655

La colle époxy bi-composante 655, préchargée et utilisable verticalement, convient à divers matériaux, y compris le plastique rotomoulé et les matériaux dissemblables. Elle offre une résistance aux chocs et vibrations, idéale pour des applications marines durables.

REF: **0224627** seringue 25 ml

REF: **1207012** 250 ml



▶ COLLE EPOXY SIX10

Le Six10 est un adhésif époxy en cartouche équipé d'une canule mélangeuse pour une application facile. Sa texture semi-épaisse permet une application verticale et horizontale sans coulure. Conçu pour le collage et remplissage de divers matériaux.

REF: **0224626** seringue 25 ml



▶ GELCOAT

Gelcoat de finition élaboré à partir de résines isophthaliques. Accélééré et parafiné devient dur et non poisseux en surface. Avec catalyseur.

• Teinte : blanc

RÉF. 1202007BS 250 g

RÉF. 1202008BS 0,75 L



GELCOATS - MASTIC - COLLES

▶ GELCOAT TUBE

Gelcoat de finition élaboré et de retouche. Accélééré et parafiné devient dur et non poisseux en surface. Petit conditionnement pour les retouches sur les petits éclats. 75 mL, avec catalyseur.



RÉF. 1206041BS Blanc

RÉF. 0042262BS Bleu marine

RÉF. 0042263BS Blanc cassé

RÉF. 0042264BS Gris

RÉF. 0042265BS Ivoire

▶ VERNIS D'IMPRÉGNATION V4



Résine polyuréthane mono-composant. Apprêt et bouche-pores, base d'accrochage. Durcissement en couches minces grâce à l'effet de l'humidité de l'air sur des supports poreux.

RÉF. 1203282 0,75 L



▶ MASTIC POLYESTER ARMÉ

Mastic polyester armé de fibres pour rebouchage, scellement forte épaisseur, etc... Avec durcisseur.

RÉF. 1202033BS 200 g

RÉF. 1202006BS 500 g



▶ MASTIC POLYESTER

Le grain très fin donne une finition parfaite. Se ponce facilement. Avec durcisseur.

• Teinte : blanc

RÉF. 1202004BS 250 g

RÉF. 1202005BS 500 g



▶ COLLE POLYESTER ARMÉE

Idéale pour le collage structurel, l'assemblage, la fixation d'insert.

• Application: pinceau ou à la spatule crantée.

RÉF. 1205117BS 0,75 L



▶ NÉOPRÈNE GEL NAUTIPRÈNE 66

Colle à double encollage. Colle instantanément les tissus, plastiques, bois, caoutchouc, mousse d'insonorisation, ... Consommation 200 à 300 g/m². Nettoyage : MEK et acétone.

RÉF. 1202035BS 400 mL



▶ COLLE À BOIS

Colle polyuréthane mono-composant pour le collage du bois. S'expande. Résistante en immersion.

RÉF. 1202064BS 250 g

RÉF. 1202023BS 750 g



▶ COLLE VAIGRAGE NON REPOSITIONNABLE

Cette colle à simple encollage est utilisée pour l'aménagement intérieur des bateaux.

RÉF. 1202058 pot 400ml



▶ COLLE VAIGRAGE

Collage rapide des mousses, tissus. Idéale pour coller le vaigrage.

RÉF. 1205144BS 500 mL aérosol

RÉF. 1304016 BS pot 400ml



KIT TRIO RÉPARATION TOUS SUPPORT



Les kits Trio Dr Sails permettent une réparation rapide (25 mn) sur tous les supports sans outillage supplémentaire. La résine est pré-dosée et le mélange se fait dans l'emballage. Kit composé de : la colle, la charge spécifique à l'usage, une lingette nettoyante, des gants et une spatule.

Référence	Support	Couleur	Charge	Usage
0044576BS	Polyester, bois, ciment	Brun roux	Épaississante	Réparation
0044578BS	Carbone et composites	Noir	Carbone	Réparation
0044580BS	Tout support rigide	Blanc	Micro ballons	Remplissage

Pour consultez les prix flashez le
 Qr-code ou www.bigship.fr avec
 la référence



▶ **MAT DE VERRE**

300 g/m². Pochette de 1 m².
 RÉF. **1202002BS** Mat 300
 RÉF. **1202003BS** Roving 300



▶ **TISSU D'ARRACHAGE**

RÉF. **1207015BS**



▶ **TAFFETAS**

Pochette 1 m².
 RÉF. **1350165BS**



▶ **ROULEAUX ÉBULLEUR**

Permet d'enlever les bulles d'air lors de la stratification polyester ou époxy des tissus.

RÉF. **1203148** Acier - 18 x 80 mm
 RÉF. **1203147** Acier - 18 x 120 mm



▶ **CARTOUCHE SIKAFLEX 7800 RED**

Le SikaForce®-7800 RED est un enduit de réparation et de finition de surface à base de polyuréthane à deux composants. Conditionner dans une cartouche mono-corps, il se mélange dans la canule et s'applique immédiatement. Excellente finition, facile à poncer, il est recouvrable sans primaire.

RÉF. **0222445BS** 195ml



▶ **ENDUIT ÉPOXY PRISE RAPIDE**

Le mastic époxy SPEED 1P1 est bi composant, il est formulé avec des résines de hautes qualités et spécialement étudié pour la plaisance, il est à séchage très rapide.

RÉF. **0044313BS** 150 ml



▶ **ENDUIT WATERTIGHT**

Enduit époxy à séchage rapide sans retrait, à 20 °C ponçable après 4 heures. Idéal pour reboucher des rayures, cavités ou profiler des appendices. Mélange 1/1, applicable en forte épaisseur (20 mm) au dessus ou en dessous de la flottaison.

- Application : spatule, couteau à mastic.
- Teinte : saumon pâle
- Diluant : DA

RÉF. **1201842** 250 ml

RÉF. **1208312** Tube de 250 ml

RÉF. **1201845** 1 L



TOP

**RÉSINE POLYESTER
 (STRATO 25)**

SOROMAP



Pré-accélérée + catalyseur 20 cc.
 RÉF. **1202115BS** 375 g
 RÉF. **1202001BS** 750 g

▶ **CATALYSEUR P MEC**

RÉF. **1209014BS** 20 g

RÉF. **1209016BS** 100 g



▶ **KIT DE STRATIFICATION**

250 g de résine, P MEC, tissu de verre 0,1 m².

RÉF. **1202038BS** Le kit



▶ **RÉSINE ÉPOXY (SO 184)**

RÉF. **1202018BS** 450 g

RÉF. **1202110BS** 1,5 kg



▶ **KIT RÉPARATION ÉPOXY**

Pour petite réparation. Contient un pot de résine, un pot de durcisseur et 1 bande de taffetas. 110 x 9 cm.

RÉF. **1204058BS** Le kit 300g



▶ **MASTIC ÉPOXY WATERTITE**

Le mastic époxy Watertite est un enduit époxydique à séchage rapide utilisable sur polyester, métaux et constructions en bois rigides. Sans retrait et très résistant à l'eau, il est utilisable dans un système curatif osmose. S'applique jusqu'à 20 mm sans coulures.

Utilisable au-dessus et en-dessous de la ligne de flottaison

Haute puissance et excellentes propriétés d'adhésion.

Rapport de mélange simple (1:1) permettant un dosage aisé des composants. Séchage très rapide Finition super lisse.

RÉF. **1202024** 0,25 L

RÉF. **1201021** 1 L



▶ **MASTIC ÉPOFIX**

Mastic époxy pétrissable pour les petites réparations. Durcit même sous l'eau. Devient dur comme de l'acier. Peut être usiné, peint...

RÉF. **1204057BS** 56 g



LOCTITE

▶ **ADHÉSIF DE RÉPARATION ULTRA RAPIDE
LOCTITE HY 4070**

Adhésif hybride bicomposant qui permet un collage rapide à température ambiante avec un jeu jusqu'à 5 mm. Cet adhésif présente d'excellentes performances pour le collage des plastiques, élastomères et métaux. La texture sous forme de gel évite l'écoulement.

RÉF. **0213676BS**

▶ **ADHÉSIF BICOMPOSANT
3090** **LOCTITE**

Adhésif bicomposant instantané à prise rapide conçu pour l'assemblage de pièces avec des jeux n'excédant pas 5 mm ou dans les situations où la polymérisation complète des débordements est obligatoire. Convient également pour le bois, le papier, le cuir, et le tissu.

RÉF. **0000480BS**

▶ **MASTIC LIQUIDE
ANTI-FUITE**

Repère et répare les fuites, bouche les fissures. Aucun démontage nécessaire. Réparation invisible. Convient sur tous matériaux.

RÉF. **1306013BS 60 mL**

▶ **COLLE EPOXY UNIVERSAL
TRANSPARENT**

Colle epoxy bi-composants permet un collage rapide et restauration de la plupart de matériaux tels que le verre, le liège, le bois, la céramique, le métal, le plastique (hors plastique tels que le PP, PE, PTFE...)

RÉF. **1205136BS**



▶ **SIKA BOOM 151 MULTIPOSITION**

Sika Boom® -XL est une mousse polyuréthane mono-composante expansive en aérosol qui durcit après extrusion. Efficace pour l'isolation du bruit, du froid ou des courants d'air, elle est applicable sur tout type de supports. Elle permet également de remplir les espaces creux.

RÉF. **0222444BS**

▶ **ADHÉSIF ÉPOXY
BICOMPOSANT EA
3450**

Ce produit est idéal pour coller ou réparer des pièces en acier, remplir des fissures superficielles et réparer des surfaces métalliques endommagées. Ce produit est utilisable sous l'eau.

RÉF. **0000479BS**

LOCTITE

▶ **ADHÉSIF ÉPOXY LOCTITE EA 3430**

Adhésif époxy bicomposant avec une polymérisation rapide. C'est un adhésif qui développe une résistance élevée sur un grand nombre de surface, particulièrement adapté pour des pièces rugueuse ou mal ajustées en métal, céramique, bois ou platiq.

RÉF. **0213675BS**

▶ **SUPER GLUE 3**

La célèbre Super Glue vue à la télé !

RÉF. **1208200BS 3g - Liquide**

RÉF. **1208202BS 3g - power flex**

▶ **SUPER PLASTIQUE**

Colle tous les plastiques rigides à l'exception du téflon.

RÉF. **1208205BS 2 g + 4 mL**

NETTOYANT RÉSIDUS ADHÉSIFS



Ce nettoyant en spray est idéal pour retirer facilement des résidus de colle sur les pièces en plastique, les surfaces en verre et en métal. Retire également les résidus de graisse, goudron, résine et autres tâches. A base de Limonene (élément naturel), il s'évapore sans laisser de trace et laisse une odeur agréable.

RÉF. **0222950BS 200 mL**

FAVORI

▶ **CONVERTISSEUR
DE ROUILLE
FRAMETO**

Agit en 15 minutes, peut être peint, s'applique directement sur les surfaces rouillées.

RÉF. **1208290BS 90 mL**

RÉF. **1208291BS 500 mL**

RÉF. **1208292BS 1L**



▶ **CONVERTISSEUR
DE ROUILLE**

S'applique sur la rouille et la transforme en protection antirouille. Peut être peint

RÉF. **1204007BS125 mL**



▶ **TRAITEMENT ANTI-CORROSION
ASPECT
GALVA**

Peinture de finition s'appliquant sur des supports ferreux ou non, neufs ou oxydés. Permet de stopper la rouille et de stabiliser sans aucune action chimique. Facilité d'application avec un rendement de 18 m²/L. Idéal pour les remorques.

RÉF. **0213527BS 0,75L**

▶ **RUSTOL
ANTIROUILLE INCOLORE**

Antirouille pénétrant et isolant contre la rouille. Permet de recouvrir l'alu, le galva et le zinc. Pénètre jusqu'au métal sain tout en chassant l'air et l'humidité.

RÉF. **0055243BS Aérosol 300 mL**

RÉF. **0055244BS 1L**



▶ **RUSTOL GALVANISÉ**

Peinture satinée

RÉF. **0213619BS Aérosol 300 mL**



Pour consultez les prix flashez le
 Qr-code ou www.bigship.fr avec
 la référence.



**LUBRIFIANT SANS SILICONE
 DÉGRIPPANT CHASSEUR
 D'HUMIDITÉ**

Le WD-40 SUPER DÉGRIPPANT ACTION RAPIDE pénètre rapidement et libère les pièces avec une efficacité accrue. Grâce à une très faible tension superficielle, sa formule est adaptée dans les cas difficiles (prise en masse par la rouille ou la corrosion). Résistant à l'eau, ce produit prévient la rouille et la corrosion et peut être utilisé sur tous les métaux et la plupart des peintures de surface

REF. 0223236BS 400 mL

NEW



TIKAL TEF-GEL

TEF-GEL est une pâte imperméable à base de PTFE qui empêche la formation de boursofflures à la surface du métal et protège de manière fiable contre la corrosion par des courants galvaniques entre les différents types de métaux. TIKAL TEF-GEL peut également être utilisé comme lubrifiant résistant à l'eau de mer et comme scellement afin d'empêcher la pénétration de l'eau.

Appliquez toujours Tikal Tef-Gel® sur vos vis et boulons et tout restera facile à desserrer, même après un usage intensif dans l'eau de mer. Tikal Tef-Gel® est tout aussi efficace pour empêcher le grippage des ridoirs

REF. 0224581 tube de 10g

REF. 0224582 pot 60g

REF. 0224583 pot 500g

FAVORI

**LUBRIFIANT ET
 GRAISSE WD40**

LUBRIFIANT AU SILICONE

Il assure une isolation contre l'humidité et une protection anticorrosion. Il est utilisable sur tous les métaux, les plastiques, caoutchoucs et bois. Bombe de 400 ml

REF. 0222513BS

LUBRIFIANT SEC AU PTFE

Il contient du poly Tetra Fluor étylène qui, en laissant un film sec sur le support, permet une lubrification améliorée sans attirer les poussières. Il peut être utilisé comme agent de démolage

Bombe de 400 ml
 REF. 0222515BS

GRAISSE EN SPRAY

Grâce à sa texture gel, elle offre une lubrification extrêmement durable, idéale pour supprimer grincements et points de friction, ainsi qu'une excellente protection contre la corrosion et l'oxydation.

Bombe de 400 ml
 REF. 0222511BS



SUIF

Lubrification et protection de toutes pièces en milieu très humide.

REF. 1205006BS 200 mL



AÉROSOL TEFLON

Lubrification à sec, glissières, panneaux de pont, coulisseaux de voile.

REF. 1205004BS 200 mL



GRAISSE POUR WINCH

Lubrifie les winches, les ridoirs ...

REF. 1205005BS 200 mL



SPÉCIAL CONTACT

Nettoyage, désoxydation, lubrification des contacts électriques et électroniques.

REF. 1205002BS 150 mL



NEW



**GRAISSE POUR FERMETURE
 ÉCLAIRE ET PRESSION**

Idéal pour lubrifier et protéger contre la corrosion, réduit les problèmes de friction dû surtout aux dépôts de sel sur les fermetures éclair en plastique, les pressions, etc.

Résiste au lavage
 Protège de -54°C à +343°C
 REF. 0223758

DÉGRIPPANTS - LUBRIFIANTS - FREIN FILET

DÉGRIPPANT WD40

WD-40 protège le métal de la rouille et la corrosion, libère les mécanismes bloqués, repousse l'humidité et lubrifie les petits mécanismes. WD-40 est également un excellent produit nettoyant, en particulier pour éliminer les taches de graisse, de goudron ou autres marques sur la plupart des surfaces

1 REF. 1204012BS 200 mL

2 REF. 1204013BS 5 L



**FREIN FILET MOYEN
 LOCTITE 243**

Freinage et étanchéité des vis moteurs ou accastillage soumises aux vibrations pouvant néanmoins se desserrer avec des outils manuels pour l'entretien

résistance moyenne, application sur métaux dégraissés, bonne résistance aux huiles.
 REF. 1250065BS 5 mL

**FREIN FILET TUBETANCHE
 LOCTITE 577**

Idéal pour circuits pneumatiques de freins, raccords hydrauliques sur maître cylindre, servo-direction hydraulique, boîte de vitesse, carter moteur. Recommandé pour les applications à prise rapide, même à faible température, par exemple la maintenance sur site en extérieur.

REF. 1250091BS 50 mL

**FREIN FILET FORT LOCTITE
 2700**

Freinage, blocage et étanchéité des vis moteurs ou accastillage soumises aux vibrations non destinées à être démontées par la suite

résistance forte application sur métaux dégraissés, excellente résistance chimique et thermique une fois polymérisé.
 REF. 1250066BS 5 mL

LOCTITE SI 5331

Étanchéité et freinage des raccords en plastique, plastique/métal ou métal véhiculant de l'eau chaude ou froide

REF. 0042162BS 100 mL



WICHINOX GEL

Gel pour le nettoyage et la passivation des aciers inoxydables

REF. 0402170 250 mL

GRAISSE MARINE BLANCHE

Lubrification longue durée. Résiste à l'eau.

REF. 1205001BS 150 mL

GALVANISATION À FROID

Peut être appliqué directement sur surface rouillée (ancre, chaîne, remorque).

REF. 1205020BS 200 mL

GRAISSE SILICONE

Résiste à l'eau de mer, prévient la corrosion marine, résiste aux températures élevées.

REF. 1205014BS 100 g



POLISH - CIRE 3M

FAVORI



1

2

3

► **POLISH MEDIUM 3M**

Le rénovateur/ protecteur 2 en 1 combine le pouvoir d'effacer les rayures sur des gelcoats moyennement oxydés. Il assure un haut niveau de brillance et une protection durable.

1 RÉF. 0057567BS 473 ml

► **POLISH LIGHT 3M**

Le rénovateur/ protecteur 2 en 1 combine le pouvoir d'effacer les rayures sur les gelcoats légèrement oxydés. Retire rapidement les rayures, dépose un film protecteur et une belle brillance.

2 RÉF. 0057573BS 473 ml

► **CIRE 3M**

Produit facile à appliquer qui ne laisse aucune trace de séchage sur la coque pour un résultat de haute brillance.

3 RÉF. 0057574BS 473 ml



► **RÉNOVATEUR GELCOAT POLYTROL**

Rénovateur de gelcoats sans lustrage. Ravive la teinte et l'aspect des coques ternies. Redonne la brillance aux métaux polis, chromés ainsi qu'à l'inox. Agit en profondeur dans le support qui est régénéré de l'intérieur. Restaure les mats en aluminium anodisé ternis.

RÉF. 0062454BS



► **RÉNOVATEUR POUR LA FIBRE DE VERRE**

Redonne la couleur et l'éclat d'origine. Protège la surface contre la décoloration et la dégradation dues aux intempéries.

RÉF. 1204100BS 500 ml



► **POLISH PROTECTEUR AU PTEF**

Protection pour fibre de verre, métaux et surfaces peintes. Laisse une couche lisse et non collante réduisant le frottement et repoussant la saleté.

RÉF. 1204104BS 500 ml

► **POLISH CHROME & INOX**

Le Clinazur 920 est un polish professionnel pour les chromes et aciers inoxydables. Sa formulation abrasive lui confère un haut pouvoir désoxydant, redonnant de l'éclat au chrome, à l'inox et au cuivre. Il convient également pour éliminer les micro-rayures sur les gelcoats et les surfaces peintes en leur donnant une brillance éclatante.

RÉF. 0225323 150 ML

RÉF. 0225323 250 ML

NEW



TOP

POLISSEUSE



Idéal pour le polissage et le lustrage de votre bateau. Puissance de 1200 w avec variateur de puissance. Fournie avec 1 plateau auto-agrippant, bonnet de polissage, disque abrasif.

RÉF. 0222252BS 1200 W

⊕ ÉPONGE DE POLISSAGE

RÉF. 0047337BS Auto-agrippante 180 ultra douce

RÉF. 0047338BS Auto-agrippante 180 medium

⊕ BONNET DE POLISSAGE

RÉF. 0047340BS Auto-agrippante en laine d'agneau



► **MARINE POLISH**

Pour bateaux neufs et anciens. Protège contre les U.V. et rend le nettoyage facile. Dure 4 fois plus longtemps que n'importe quel autre polish. Application facile.

RÉF. 1204123BS 500 ml



► **CHIFFONS EN MICRO-FIBRES**

Pack de 2 chiffons en microfibres très doux et absorbant. Idéal pour nettoyer et polisher

RÉF. 0213540BS



► **COTON À LUSTRER**

RÉF. 1203264BS 200g



NAUTIC CLEAN®



▶ NETTOYANT PROFESSIONNEL UNIVERSEL « 09 »

Nettoyant très concentré et puissant pour le nettoyage en profondeur de toutes les surfaces. Gelcoat, peinture, skai, voiles, métaux. Le choix des professionnels

REF 0223368 BS Flacon 1L

REF. 0223416 BS 5L



▶ NETTOYANT PNEUMATIQUES ET SEMI-RIGIDES « 07 »

Permet le nettoyage et la restauration en profondeur. Compatible PVC, néoprène Hypalon. Appliquez sur support mouillé. Formule concentrée à diluer en 1L et 5L.

REF 0223365 BS Flacon 1L

REF. 0223366 BS Vapo 75ml

REF 0223415 BS 5L



▶ DÉJAUNISSANT COQUE ET COULURES DE ROUILLE « 02 »

Spécifique pour éliminer le voile jaune sur le gelcoat presque instantanément, mais aussi les traces de rouille, traces de pollution sur la ligne de flotaison, les algues et les coquillages incrustés

REF 0223360 BS Flacon 1L

REF 0223361 BS Vapo 75ml

REF 0223411 BS 5L



▶ PROTECTION POLYMÈRES POUR PNEUMATIQUES ET SEMI-RIGIDES « 08 »

Spécifique pour éliminer le voile jaune sur le gelcoat presque instantanément, mais aussi les traces de rouille, traces de pollution sur la ligne de flotaison, les algues et les coquillages incrustés

REF 0223367 BS Flacon 1L



▶ DÉTACHANT PUISSANT « 04 »

Action professionnelle sur les traces d'humidité, moisissures, champignons. Vaporisez, laissez agir puis rincez. Peinture, gelcoat, skai, vinyles, joints de pont, semi-rigides, brassières... Formule concentrée à diluer en 5L

REF 0223363 BS Vapo 750ml

REF 0223413 BS 5L



▶ GEL DÉROUILLANT PASSIVANT « 14 »

Elimine la rouille sur les métaux, restaure la couche d'oxyde et dépose un inhibiteur de corrosion grâce à son action passivante. S'utilise aussi sur les coulures de rouille sur les surfaces.

REF 0223376 BS Flacon 500ml



▶ SHAMPOOING AUTO-SÉCHANT PERLOBAN « 01 »

Shampooing actif auto séchant étudié pour faciliter le traitement de toutes les surfaces du bateau. Sa technologie appelée Perloban®, libère des principes actifs favorisant les propriétés d'auto séchage, en plus des caractéristiques de lavage classiques.

REF 0223587 Flacon 1 L

REF 0223410 5 L



▶ SHAMPOING NANO-CIRE « 06 »

Conçu pour les lavages fréquents. Le 06 protège les surfaces, ravive la brillance et les couleurs. L'effet hydrophobe au rinçage séduit les équipages de yachts, les loueurs de bateaux qui nettoient fréquemment.

REF 0223364 BS Flacon 1L

REF. 0223414 BS 5L



▶ NETTOYANT TEXTILE « 21 »

S'utilise pour toutes les surfaces tissées et surfaces fragiles, mais aussi, skai et selleries. Son ph neutre ne peut endommager les tissus. Contient un azurant optique pour raviver les couleurs. Parfum agrume agréable.

REF 0223383 BS Vapo 750ml



▶ NETTOYANT PARE-BATTAGE « 03 »

Permet la rénovation complètes de pare-battages et défenses mais aussi des traces noires sur le gelcoat, la peinture. Son efficacité est exceptionnelle.

REF 0223362 BS Vapo 750ml

REF 0223412 BS 5L



▶ DÉGRAISSANT CALE ET MOTEUR « 16 »

Nettoie et dégraisse en profondeur les traces de fumées, huiles, graisses, cambouis, hydrocarbures. Formulation sans solvants.

REF 0223378 BS Flacon 1L

REF 0223379 BS Vapo 750ml

REF 0223417 BS 5L



▶ POLISH PRO CUT « P13 »

Polish professionnel nouvelle génération à base de micro-cristaux abrasifs POLYGRADTM. Conçu pour les gros travaux, surfaces dépolies, P13 PRO-CUT convient pour le polissage de gelcoats farineux, poreux et peintures très ternes.

REF 0223374 BS Flacon 1L

REF 0223375 BS Flacon 500ml



► POLISH PRO CUT « P12 »

Polish professionnel de nouvelle génération à base de micro-cristaux abrasifs POLYGRADTM. Conçu pour raviver des peintures et gelcoats légèrement ternis et donne une belle brillance au final.

RÉF 0223372 BS Flacon 1L

RÉF 0223373 BS Flacon 500ml



► POLISH PRO ULTRA FINE « P11 »

Polish professionnel de nouvelle génération à base de micro-cristaux abrasifs POLYGRADTM. P11 PRO-ULTRA FINE est un polish de finition pour gelcoats et peintures en excellent état ou état neuf. S'utilise aussi après application de P13 PRO-CUT et P12 PRO-MEDIUM. P11 PRO-ULTRA FINE vous garantit un résultat haute brillance avec un effet anti-hologramme et une très bonne protection grise au film de PTFE. Donne un effet doux au toucher.

RÉF 0223370 BS Flacon 1L

RÉF 0223371 BS Flacon 500ml



► POLISH MÉTAUX « 23 »



Polish spécifiquement formulé pour l'entretien des métaux (inox, chrome, aluminium, cuivre, laiton, argent...). Efface les rayures superficielles grâce à ses micro-cristaux abrasifs fins.

Désoxyde, nettoie et fait briller en un seul geste grâce à ses ingrédients rigoureusement choisis. Redonne au métal ainsi traité l'aspect du neuf.

RÉF 0224544 flacon 250ml

NEW

► TEAK STEP 1 « T17 »

Nettoyant dégrasant alcalin très efficace pour la restauration et l'entretien du teck. Sa fonction très mouillante et pénétrante permet de décoller et éliminer les saletés même très tenaces, poussières noires, moisissures séchées, taches grasses. Pour une restauration parfaite, nous avons mis au point un système bi-composant avec TEAK STEP 2 dégrissant spécifique teck. N'altère pas les joints (testé en laboratoire). N'altère pas l'inox (testé en laboratoire). Tensio-actif d'origine végétale. Ne contient pas de phosphates, NTA, chlore. Restauration parfaite du teck avec en finition TEAK STEP 2 Dégrissant..

RÉF 0223380 BS Flacon 1L

RÉF 0223418 BS Flacon 5L



► TEAK STEP 2 « T18 »

TEAK STEP 2 dégrissant est un produit à base d'acide qui n'attaque pas le bois, les joints et les inox. L'idéal est de l'utiliser en combinaison avec TEAK STEP 1. Le résultat est extraordinaire, TEAK STEP 2 est le dégrissant parfait pour teck..

RÉF 0223381 BS Flacon 1L

RÉF 0223419 BS 5L



► TRAITEMENT VITRES « 25V »

Traitement vitres hydrophobe est un produit qui va modifier les propriétés de tension superficielle du verre en le rendant hydrophobe. Un film extrêmement fin va se former sur la surface traitée. Ainsi, l'eau va déperler très rapidement, ce qui va considérablement améliorer la visibilité.

RÉF 0224545 Puvérisateur 750 ml

NEW

PRODUITS D'ENTRETIEN NAUTIC CLEAN

► CÉRANIUM CNX 1000

FILM DE PROTECTION À BASE DE CÉRAMIQUE MOLÉCULAIRE

est un film, de protection pour toutes surfaces permettant de protéger gelcoats, peinture, verre, plastique, aluminium, inox de manière simple et efficace. Sa formule a été spécifiquement conçue pour apporter un super effet hydrophobe en formant un 2ème film de protection antialissures et anti-micro-rayures avec un effet éclatant. Si l'entretien est fait correctement, la protection peut durer de 12 à 24 mois. UTILISATION(S): protection bateaux, jets-ski, autos, motos, camping-cars, caravanes, surfaces modernes...

RÉF 0223384 BS Pulvérisateur 500ml



► CERANIUM CNX50

Cire d'entretien et de protection renforcée par des molécules céramiques pour l'entretien courant des surfaces protégées par CNX1000 CERANIUM™ CERAMIC PROTECT COATING ou non. UTILISATION(S): sur toutes surfaces traitées avec CNX1000 CERANIUM™ CERAMIC PROTECT COATING : bateaux, autos, motos, camping-cars, surfaces modernes, carrosseries, peintures, plastiques, verres, métal, aluminium, inox, bois etc...

RÉF 0223386 BS Pulvérisateur 750ml



► CERANIUM CNX20

Détergent dégraissant spécialement conçu pour laver des surfaces, carrosseries, traitées avec CNX1000 CERANIUM™ CERAMIC PROTECT COATING ou en usage shampoing protecteur. Sa formule contenant de la céramique liquide va renforcer le film de protection CNX1000 CERANIUM™ CERAMIC PROTECT COATING.

RÉF 0223385 BS Flacon 1L



► DESTRUCTEUR D'ODEUR « 15 »

Ce produit est spécifiquement développé pour absorber et neutraliser les mauvaises odeurs liées à: humidité, déchets, tabac, nourriture, animaux domestiques, excréments, urine, odeurs corporelles... Neutralisation des odeurs désagréables dans les bateaux, véhicules, bâtiments, maisons, caravanes, camping cars, sanitaires, déchetteries, poubelles.

RÉF 0223377 BS Pulvérisateur 150ml



► MOUSSE NETTOYANTE « 19 »

Mousse nettoyante conçue pour nettoyer toutes surfaces vitrées et plexiglas que l'on retrouve sur un bateau: pare-brise, hublots, baie vitrée, écrans, TV, GPS, radars etc... S'utilise aussi sur le gelcoat, peinture, idéal pour un nettoyage sans eau. Élimine rapidement et facilement: salissures, pollutions, dépôts salins, fumée moteur, nicotine, insectes etc... pour un résultat éclatant. Non nocive pour l'environnement. Antistatique.

RÉF 0223382 BS Aerosol 500ml



SÉCURITÉ

ÉLECTRONIQUE

NAVIGATION

MOUILLAGE

ÉLECTRICITÉ

CONFORT DECO

VIE À BORD

MOTEUR

ACCASTILLAGE

ENTRETIEN

LOISIRS

ÉQUIPEMENT PERSONNEL



ecoworks®
 marine

Prendre soin de nos océans est notre responsabilité.
 La marque ECOWORKS défend l'environnement en produisant une
 gamme de produits biodégradables et respectueux de l'environnement.
 Cette gamme de produit à la fois efficace et saine pour la santé
 des personnes permettra d'entretenir l'ensemble de votre bateau



▶ NETTOYANT VERRE POUR MILIEU MARIN

Liquide de nettoyage sûr pour
 l'environnement marin et très efficace
 pour nettoyer toutes les surfaces en
 verre et stratifiés. Elimine aussi le sel et
 les gouttes d'eau séchées sur surfaces
 chromées et en acier inoxydable.

REF. 0064197BS 750 ml

REF. 0064198BS 5 L



▶ NETTOYANT MULTI SURFACE

Un moyen efficace pour nettoyer toutes les
 surfaces – dures et molles – sans devoir se servir de
 produits chimiques.

Permet de supprimer tous les dépôts organiques,
 la graisse, l'huile et les tâches enracinées.

REF. 0064192BS 1 L

REF. 0064191BS 5 L



▶ NETTOYANT DÉTACHANT TEXTILE

Une action nettoyante et désodorisante biologique
 rapide des surfaces souples pour se débarrasser
 de taches.

Efficace pour un nettoyage en profondeur pour
 tout support textiles telle que le tapis, les sièges,
 les rideaux et les housses souples du bateaux.

Efficace pour éliminer les tâches de vin, le café, le
 lait, etc.

REF. 0064195BS 750 ml

REF. 0064196BS 5 L



▶ NETTOYANT DÉSINFECTANT ASSAINISSANT

Désinfectant et produit de nettoyage efficace
 pour tuer toutes les bactéries et autres micro-
 organismes

Contient un parfum subtil de citron. Convient
 au nettoyage des conduits et systèmes de
 climatisation.

Peut être utilisé dans les zones de préparation
 des aliments ainsi que des cuisines et les
 toilettes.

REF. 0064193BS 750 ml

REF. 0213461BS 5 L concentré



▶ NETTOYANT SALLE DE BAIN

Liquide biologique pour le nettoyage de l'ensemble
 de la salle de bain. Contient un mélange de
 souches bactériennes bénéfiques et tensioactifs
 biodégradables et désodorisants.

Permet le nettoyage de toutes types de support tel
 que WC, éviers, douches, mur et sol.

REF. 0064189BS 1 L

REF. 0064190BS 5 L



▶ NETTOYANT POUR CANALISATION

Formule unique sous forme d'un gel liquide.
 Permet de déboucher ou d'entretenir les
 canalisations d'eau grise.

Ce produit est un additif biologique pour le
 traitement de l'eau grise qui peut être ajouté
 aux réservoirs de rétention d'eau et aux lignes
 d'évacuation pour décomposer les déchets
 organiques, les corps gras et des boues.

REF. 0064178BS 1 L

REF. 0064177BS 5 L



▶ VAPORISATEUR VIDE 600 ML

Vaporisateur à gâchette avec buse pour
 pulvérisation fine ou brouillard
 Capacité de 600 ml avec des marquages
 calibrés pour une dilution facile

REF. 0064203BS Rouge 600 ml

REF. 0064204BS Bleu 600 ml

REF. 0064205BS Vert 600 ml





▶ NETTOYANT POUR COQUE ET PONT

Produit de nettoyage pour dessaler, dégraisser et nettoyer la coque et le pont ainsi que le vinyle, le plastique, le bois, le verre, etc. Economique à l'usage, une fois sec, il laisse un film brillant durable. Formule entièrement biodégradable et respectueuse de l'environnement usant des tensioactifs et solvants produits à partir de sources renouvelables d'origine naturelle.

RÉF. 0064182BS 1 L

RÉF. 0064212BS 5 L

RÉF. 0064181BS 10 L



▶ NETTOYANT POUR PVC ET HYPALON



Liquide de nettoyage permettant d'éliminer les traces et la saleté sur les tissus PVC et Hypalon. Ce produit biodégradable et respectueux de l'environnement fournit des résultats comparables

aux produits de nettoyage classique contenant du solvant.

RÉF. 0064180BS 750 ml

RÉF. 0064179BS 5 L

▶ NETTOYANT RÉNOVATEUR POUR BOIS VERNIS

Nettoyant pour toutes surfaces de bois vernis. Propriété anti-statiques. Fournit une finition haute brillance durable. Formule entièrement biodégradable et sans danger pour l'environnement

RÉF. 0064176BS 500 ml



▶ NETTOYANT ET PROTECTION BOIS

Nourrit et protège les placages de bois vernis et non vernis intérieurs et les surfaces en cuir. Nettoie et contrôle les odeurs. Nourrit et protège. Ce vernis innovant offre une finition brillante durable et durable.

RÉF. 0223420BS 750 ml



▶ NETTOYANT DÉGRAISSANT

Très puissant avec sa formule concentrée, ce produit vous permettra de dégraisser et nettoyer. Très efficace pour éliminer les huiles provenant de la mécanique, il laisse la cale étincelante. Non nuisible à l'environnement marin.

RÉF. 0064185BS 1 L

RÉF. 0064186BS 5 L



▶ NETTOYANT FOND DE CALE

Permet d'enlever et de disperser les huiles combustibles et dépôts gras présents dans les cales. Le produit est formulé pour traiter les matières les plus difficiles comme le pétrole brut et également disperser les hydrocarbures. Une solution respectueuse pour l'environnement.

RÉF. 0064187BS 1 L

RÉF. 0064188BS 5 L



▶ NETTOYANT POUR TECK

Liquide de nettoyage concentré efficace permettant d'éliminer la saleté et la graisse sur les surfaces en teck et bois durs. Fournit une finition antidérapante sur toute fibre de verre, plastique dur et surfaces peintes. Ce produit respect l'environnement et est entièrement biodégradable.

RÉF. 0064183BS 1 L

RÉF. 0064184BS 5 L



NEW



▶ CLEAN BOAT MULTI USAGE

Nettoyant, détachant et dégraisseur puissant pour toutes surfaces comme Gel Coat, teck, sky, cuir, alcantara, inox, vitre, liston, pare-battage, hypalon, pvc, annexes...

RÉF. 0223958 1 L

RÉF. 0223959 5 L



▶ CLEAN BOAT SPÉCIAL CARÈNE

Déjaunissant coque, passivant et également très efficace pour supprimer les coquillages sur les antifouling et embases.

RÉF. 0223960 1L

RÉF. 0223961 5L

SÉCURITÉ

ÉLECTRONIQUE

NAVIGATION

MOUILLAGE

ÉLECTRICITÉ

CONFORT DECO

VIE À BORD

MOTEUR

ACCASTILLAGE

ENTRETIEN

LOISIRS

ÉQUIPEMENT PERSONNEL



F - ENTRETIEN - RÉNOVATION - COQUE ET PONT



► **SHAMPOING COQUE BIO TOUT USAGE**
Shampoing doux biodégradable et économique. Pour l'entretien au quotidien.

1 RÉF. 1250073 BS 1 L



► **SHAMPOING ET CIRE COQUE ET PONT**
Élimine l'oxydation et le calcaire tout en laissant un film de protection durable

2 RÉF. 0044502 BS 1 L



► **NETTOYANT DE COQUE**
Enlève les tâches au niveau de la ligne de flottaison, la rouille incrustée.

3 RÉF. 1204134 BS 1 L



► **NETTOYANT DE PONT**
Supprime la saleté et les tâches incrustées. Laisse une couche protectrice qui refoule la saleté et les tâches.

4 RÉF. 1204105 BS 1 L



► **NETTOYANT TRACES NOIRES**
Enlève instantanément les traces noires dues aux eaux sales qui coulent le long de la coque.

5 RÉF. 1204102 BS 1 L



► **CIRE POUR PONT ANTIDÉRAPANT**
Offre une protection durable pour les ponts antidérapant contre les tâches et les dommages causés par les UV. Permet de lutter contre la décoloration des surfaces.

RÉF. 0213538 BS 1 L



► **NETTOYANT DEJAUNISSANT GEL**
Nouvelle Formule gel, couvre complètement les surfaces pour pénétrer et dissoudre les tâches et déjaunir la coque.

RÉF. 0042113 BS 1 L



A - APPLICATION : ANNEXE - PARE BATTAGE



► **NETTOYANT PROTECTEUR PNEUMATIQUE PTEF**
Spécialement formulé pour nettoyer et protéger les surfaces en PVC, Hypalon ou Néoprène.

RÉF. 0042115 BS 1 L

E - ENTRETIEN DES CHROMES ET INOX



► **POLISH POUR CHROME ET INOX**
Nettoie et fait briller chrome et inox. Protège contre la corrosion, la décoloration, les tâches. Résiste au sel et aux projections d'eau. Assure une protection durable.

RÉF. 1204101 BS 250 mL



H - NETTOYANT TAUD - CAPOTE - VOILES ET COUSSINS



▶ IMPERMÉABILISANT POUR TISSU

La façon la plus efficace pour restaurer une action déperlante contre l'eau sur tous type de tissus. Imperméabilise les toiles, le Nylon, le Sunbrella, les tissus synthétiques et le cuir

0 RÉF. 1204138 BS 650mL

▶ NETTOYANT ANTI-MOISSISURE

Supprime les tâches de moisissures. S'utilise sur les tauds, les vaigrages...

1 RÉF. 1204111 BS 650 mL



▶ NETTOYANT POUR TAUDS PTFE

Enlève la saleté et les tâches des tauds, housses de voiles, Bimini Tops...

2 RÉF. 0042112 BS 1L

▶ NETTOYANT VOILES ET TAUDS

Biodégradable, enlève la saleté, la graisse et les tâches d'humidité sur voiles, tauds et biminis (y compris Dacron et nylon). N'altère ni le tissu ni le fil.

3 RÉF. 1204130 BS 500 mL

▶ NETTOYANT VINYLE

Elimine la graisse, la saleté, les tâches et autres salissures des surfaces en vinyle, plastique, cuir et caoutchouc.

4 RÉF. 0213539 BS 1L



▶ SHAMPOING VINYLE

Enlève instantanément la saleté, le mois, la graisse et toutes sortes de tâches incrustées (sur vinyl et skai).

5 RÉF. 1204121 BS 500 mL

▶ NETTOYANT ET PROTECTEUR VINYLE

Nettoie, fait briller et protège tous types de vinyle. Conserve l'aspect satiné, protège contre l'assèchement et le craquellement.

6 RÉF. 1204129 BS 500 mL

▶ VINYL GUARD PTFE

Renforce l'apparence de tous types de surfaces en vinyle, caoutchouc, plastique et cuir.

7 RÉF. 0042114 BS 1L

E - ENTRETIEN DES VERRES ET PLASTIQUES



▶ ANTI-RAYURES POUR PLASTIQUE

Élimine les fines rayures des surfaces acryliques et polycarbonates, et autres surfaces plastiques. Élimine les tâches, les dépôts de sel et la décoloration des surfaces.

RÉF. 1204153 BS 250 mL



▶ POLISH RÉNOVATEUR PLASTIQUE

Redonne leur brillance et leur clarté aux surfaces acryliques et polycarbonates, et autres surfaces plastiques. Supprime le voile opaque des panneaux, des hublots...

RÉF. 1204154 BS 237 mL

▶ PROTECTEUR DÉPERLANT PARE BRISE

Améliore la visibilité par temps pluvieux en repoussant pluie et sel. Protège le plexi contre les UV retardant le jaunissement.

RÉF. 1250085 BS 650 mL



▶ VISIBILITÉ CONTRE PLUIE ET EMBRUNS

Améliore considérablement la visibilité à travers les pare-brises et hublots en les rendant hydrophobes.

RÉF. 1204139 BS 237 mL



C - APPLICATION : TECK - BOIS



▶ NETTOYANT RÉNOVATEUR TECK

Nettoie et redonne au bois sa couleur d'origine en une opération. Un seul produit pour préparer les surfaces en teck et autres bois précieux à être huilés.

1 RÉF. 1250082 BS 1L

▶ HUILE DE TECK PREMIUM

Protection longue durée. Préserve le ton chaud et naturel du teck. Contient des inhibiteurs d'ultra-violet pour lutter contre les intempéries.

2 RÉF. 1204119 BS 1L

▶ PROTECTION DU TECK

Facilite considérablement l'entretien du teck. Dure plus longtemps que tout produit existant. Empêche le teck de virer au noir.

3 RÉF. 1250027 BS 500 mL - Classic

4 RÉF. 1204113 BS 500 mL - Natural light

5 RÉF. 0162628 BS 500 mL - Clear



SÉCURITÉ
ÉLECTRONIQUE
NAVIGATION
MOUILLAGE
ÉLECTRICITÉ
CONFORT DECO
VIE À BORD
MOTEUR
ACCASTILLAGE
ENTRETIEN
LOISIRS
ÉQUIPEMENT PERSONNEL

Pour consultez les prix flashez le Qr-code ou www.bigship.fr avec la référence



► **BROSSE 20 CM**



Brosse lave pont. Double fixation pour manche à vis ou système à cliquet «Extend-A-Brush». Existe en 3 duretés.

RÉF. **1204150BS Douce**

RÉF. **1204147BS Medium**

RÉF. **1210004BS Dure**



► **BROSSE 20 CM AVEC PROTECTION**

Pourtour protégé par un joint caoutchouc pour éviter marques et rayures. Double fixation pour manche à vis ou système à cliquet «Extend-A-Brush». Existe en 3 duretés.

RÉF. **1210018BS Douce**

RÉF. **1210019BS Medium**

RÉF. **1210020BS Dure**

► **ABRASIF À RECURER**



Tampon doux pour nettoyer des surfaces fragiles. Ne rayera pas et n'endommagera pas la fibre de verre, le métal ou les surfaces peintes.

RÉF. **1350344BS**



Tampon Medium pour tout récurer. Excellent pour nettoyer le teck.

RÉF. **1350343BS**



Tampon Dur pour les récurages puissants. Idéal pour les oeuvres vives.

RÉF. **1350342BS**



Kit de 3 Abrasifs a recurer (Fin, Moyen, Dure) avec poignée

RÉF. **1350345BS**

PRIX MINI

PEAU DE CHAMOIS



Parfait pour sécher les bateaux, les vitres... Absorbe jusqu'à 5 fois son poids, ne peluche pas, résiste aux huiles et aux produits chimiques, lavable en machine. Dim. : 43 x 68 cm.

RÉF. **1210030BS**

► **COLORADO DUO-BLADE**

L'effet DUO est obtenu par la combinaison du côté doux en microfibres pour laver les vitres et du côté en silicone qui garantit un séchage rapide et sans trace.



RÉF. **1210031BS**



► **BROSSE 20 CM DELUXE**

Corps plastique imitation bois, pour tout protéger par un joint caoutchouc pour éviter marques et rayures et une fixation exclusive pour système à cliquet «Extend-A-Brush». Existe en 3 duretés.

RÉF. **0042146BS Douce**

RÉF. **0042147BS Medium**

RÉF. **0042148BS Dure**



► **BROSSE 25 CM BIGBOAT**

Une gamme de brosse grand format pour faciliter le nettoyage des grandes surfaces. Intègre la fixation exclusive pour système à cliquet «Extend-A-Brush». Existe en 3 duretés.

RÉF. **1210006BS Douce**

RÉF. **1210027BS Medium**

RÉF. **1210028BS Dure**

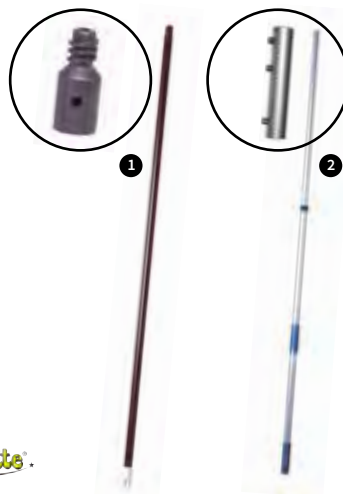

► **MANCHE À VIS**

① RÉF. **1204149BS 124cm - acier**

► **MANCHE " EXTEND-A-BRUSH "**

Un système à double cliquet en inox permet d'adapter n'importe quel accessoire de la gamme StarBrite Extend-A-Brush. Construit en aluminium avec une triple anodisation, ce qui évitera tout entretien pour des années. Manche télescopique comprenant 2 poignées antidérapantes avec un système de blocage permettant une extension du manche.

② RÉF. **1204146BS 94 à 183cm**

Manche télescopique **renforcé flottant**.

Très léger et très résistant. Construit en aluminium épais et une **triple anodisation**.

② RÉF. **1210017BS 93 à 183cm**

② RÉF. **1210003BS 152 à 304cm**



FAVORI

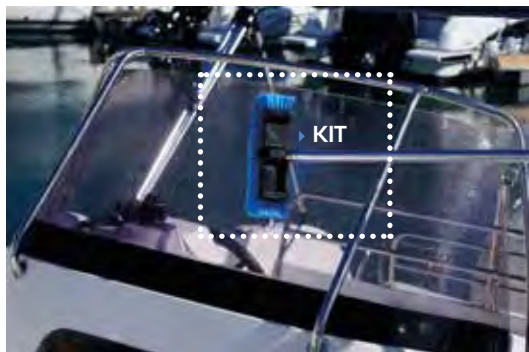

► BALAI DE LAVAGE TELESCOPIQUE

Balai complet gamme pro avec manche permettant le passage de l'eau pour un meilleur nettoyage

- 1 RÉF. 0044405BS KIT manche aluminium+balai 2x0,90 m
- 2 RÉF. 0044401BS KIT manche inox+balai 2x1,20 m
- 3 RÉF. 0070966BS brosse seule fibres dures
- 4 RÉF. 0070456BS brosse seule bi-face



BROSSERIE DECKMATE

TOP

► MANCHE A BALAI FIXE

Fabriqu  en aluminium anodis , tr s robuste et l ger.
Longueur : 1.20 m

R F. 0222736BS

► MANCHE A BALAI TELESCOPIQUE

Particulierement robuste, l ger et  quip  d'une poign e antid rapante.
Fabriqu  en aluminium anodis .
T lescopique 107/ 181 cm
T lescopique 156-278 cm

R F. 0222737BS

► ADAPTATEUR D'ANGLE

Angle de 35 . Facile   Fixer entre la brosse et le balai.

R F. 0222738BS

► PLAQUE PIVOTANTE

Plaque pivotante en plastique ABS est  quip e d'une connexion   double axe qui permet une meilleur maniabilit . Elle dispose de 2 bandes avec velcro extrud  pour une fixation solide des tampons   r curer.

R F. 0222743BS

► MICROFIBRE POUR PLAQUE PIVOTANTE

Cette microfibre en combinaison avec la plaque pivotante vous permettra de nettoyer les surfaces sensibles aux rayures et peut  galement  tre utilis e   sec   l'int rieur pour d poussi rer les sols, etc. Cette housse est faite d'un mat riau microfibre solide et extr mement doux, compos  de 80 % de polyester et de 20 % de polyamide dans la couleur orange. Elle est tr s absorbante et retient beaucoup d'eau.

R F. 0223271BS

► BROSSE

Connexion au manche tr s facile gr ce   un connecteur en inox. Equip  d'une bande de protection en plastique blanc pour  viter les chocs pendant le nettoyage.

A utiliser pour les surfaces brillantes ou sensibles aux rayures, telles que les vitres, les surfaces peintes et les m taux polis.

R F. 0222739BS Extra douce

Mod le le plus couramment utilis  pour une utilisation polyvalente

R F. 0222740BS Douce

A utiliser pour le nettoyage des ponts en tecks ou antid rapants. Il convient  galement au nettoyage des toiles.

R F. 0222742BS Moyenne

A utiliser pour le nettoyage des surfaces rugueuses et tr s sales, telles que les coques et les planchers

R F. 0222741BS Dure

► VADROUILLE CHAMOIS DELUXE

Facile   placer sur un manche DeckMate avec son connecteur en aluminium anodis  avec bouton   ressort en acier inoxydable, cette vadrouille nou e   la main est compos e de 18 lani res de PVA de 42 mm de large. Elle est id al pour s cher votre bateau apr s le lavage ou enlever l'humidit  et la salet  du pont apr s la pluie ou la ros e

R F. 0223068BS

► TAMPONS A RECURER

La gamme de produits deckmate propose 3 tampons   r curer :

-Le blanc doux convient au nettoyage humide des ponts antid rapants et en teck

-Le bleu moyen convient au nettoyage agressif du teck et des coques souill es.

-Le brun grossier convient au nettoyage grossier du pont en teck et au pon age de la coque en vue de l'antifouling.

Facile   monter sur la plaque pivotante deckmate.

R F. 0222744BS Doux

R F. 0222745BS Moyen

R F. 0222746BS Dure



ÉPONGES MAGIQUES



L'éponge Magique Sublimo élimine les traces de semelles, de stylo, efface les tâches de café, de tartre, d'huile ou de graisse avec efficacité sur les murs peints, les stratifiés, les plinthes, les meubles, les portes, les sanitaires... Convient parfaitement pour nettoyer l'intérieur et l'extérieur de votre maison, voiture ou bateau. Usage simple : humidifier légèrement et frotter doucement!

En sachet de 10 éponges

REF. **1210024BS**

FAVORI



▶ GANT MICROFIBRE

Microfibre douce pour gelcoat et surfaces peintes. Utiliser humide pour laver ou sec pour luster.

REF. **0070965BS**



▶ EPONGES MICROFIBRES DUO BLEUES

Les microfibrilles de chaque côté assurent un nettoyage en profondeur sans risque de rayer

REF. **0044404 les 3**



▶ TUYAU EXTENSIBLE YOYO GO

Nouveau modèle de tuyau extensible résistant, pratique qui atteint le double de sa longueur au passage de l'eau. Forte résistance à la pression jusqu'à 20 bars. Il ne s'emmêle pas et ne s'étrangle pas. Vendu avec raccords rapide et pistolet multijet. Garantie 5 ans.

REF. **0045787 BS 10 m**

REF. **0225262 BS 15 m**

REF. **0055913 BS 20 m**

REF. **0045788 BS 30 m**



▶ TUYAU DE LAVAGE NTS MARINE

Tuyau Multi couches banc spécifiquement adapté à l'utilisation dans le domaine du nautisme, il est doté d'un traitement contre le milieu salin et les UV. Réalisé avec de la maille NTS qui offre une grande malléabilité et une résistance aux coupures et à l'abrasion.

REF. **0161023BS** Ø 19 mm - 25 m - gris

REF. **0161021BS** Ø 15 mm - 25 m - gris

REF. **0213591BS** Ø 19 mm - 25 m - blanc

REF. **0213589BS** Ø 15 mm - 25 m - blanc



NETTOYAGE ET ENTRETIEN

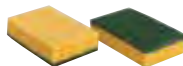

▶ ÉPONGE VÉGÉTALE SUPER-GRATTANTE

REF. **1350180BS** 111 x 71 x 26 mm



▶ ÉPONGES VÉGÉTALES

Vendues par 2

REF. **1350200BS** 9 x 7 x 2,5 cm

REF. **1350202BS** 12 x 9 x 4 cm

REF. **1350203BS** 14 x 10 x 5,5 cm



▶ ÉPONGE ABRASIVE

Grain 80 / 120. 4 faces.

REF. **1350150BS**



▶ MICRO-FIBRES STABRITE

Pack de 3 microfibrilles très doux et absorbant. Idéal pour nettoyer les vitres

REF. **0213541BS**



▶ CHIFFON MICRO-FIBRES

S'utilise sec pour le dépoussiérage et le polissage, humide pour les nettoyages simples et avec des produits d'entretien pour optimiser le résultat. Lot de 5 microfibrilles. Dimensions 40 x 40 cm.

REF. **1210029BS**

TOP

TUYAU IKON

Nouveau modèle de tuyau extensible résistant, pratique qui atteint le double de sa longueur au passage de l'eau. Forte résistance à la pression jusqu'à 20 bars. Il ne s'emmêle pas et ne s'étrangle pas. Vendu avec raccords rapide et pistolet multijet. Garantie 5 ans.



REF. **0222545BS** 20m

REF. **0222546BS** 30m



▶ VENTOUSE DE CARÉNAGE

70 kg de résistance

REF. **0047331BS**



▶ TUYAU SPIRALE

Kit Tuyau d'arrosage spirale 15 mètres, fourni avec un embout de robinet universel 1/2" et 3/4" ainsi qu'un pulvérisateur luxe 8 jets.

REF. **1101133BS**



▶ SIKAFLEX 2911

- RÉF. 1202040BS Noir - 300 mL
- RÉF. 1202041BS Blanc - 300 mL
- RÉF. 1202042BS Gris - 300 mL



▶ SIKA - 298 RECHARGE

Le Sikaflex-298 est particulièrement adapté pour le collage pleine surface de revêtements de ponts en résines synthétiques ainsi que pour le collage et l'étanchéité de planches en teck sur les ponts

RÉF. 0045395BS



▶ MASTIC SILICONE SIKASIL - P MARINE

Mastic silicone pour usage sanitaire. Adhère sur verre, alu, céramique.

- RÉF. 1205124BS 300 mL - blanc
- RÉF. 1205123BS 300 mL - translucide



▶ SIKA REMOVER 208

Nettoyage du matériel et des excès de Sika frais.

RÉF. 0042178BS



▶ SIKA MULTIPRIMER MARINE

Primaire d'adhérence multi supports pour collage des bois (tecks), des métaux et des verres synthétiques.

- RÉF. 1205130BS 30 mL
- RÉF. 1205129BS 250 mL



▶ PISTOLET A CARTOUCHE RENFORCE

Pistolet à cartouche renforcé. Corps semi-ouvert, Crosse et piston en plastique renforcé, cylindre en acier, débrayage par retour de gâchette.

RÉF. 0060173BS



▶ CARTOUCHE DE CALFATAGE SIS 440

Le joint de calfatage SIS440 a été développé par Teakdecking Systems pour les ponts de bateaux en teck. Joint mono-composant qui polymérise à l'humidité de l'air pour former un mastic souple et compact. Il s'utilise sans primaire. Le SIS 440 est un thixotrope qui a du retrait lors du séchage (retrait entre de 5% à 10%). Excellente résistance au UV et produits chimiques. Longue conservation (18 mois) et jusqu'à 2 mois après ouverture.

- 1 RÉF. 0161857 305 mL - noir
- 2 RÉF. 0161856 305 mL - blanc
- 3 RÉF. 0161858 305 mL - gris



▶ CARTOUCHE SIKAFLEX 292 I

RÉF. 1202055BS 300 mL

▶ CARTOUCHE SIKAFLEX SG-20

- RÉF. 0002660BS Noir - 300 mL
- RÉF. 0002661BS Blanc - 300 mL

▶ CARTOUCHE SIKAFLEX 290 DC

Colle-mastic polyuréthane spécifiquement conçu pour le calfatage de ponts en teck.

RÉF. 1202025BS 300 mL



CARTOUCHE 112 CRYSTAL CLEAR

La colle mastic Sikaflex-112 Crystal clear est un mastic colle mono composant, idéale pour coller des éléments sur la plupart des supports de construction : béton, pierre, céramique, bois, métaux, verre, PVC...

RÉF. 0223468



▶ CARTOUCHE SIKAFLEX 591

Mastic multifonctionnel basé sur la technologie des polymères à terminaison silane (STP) de Sika. Il convient aux joints d'étanchéité élastiques et résistants aux vibrations. Grâce à son excellente résistance aux intempéries, le Sikaflex® 591 peut être utilisé dans une vaste gamme d'applications pour une grande variété d'applications d'étanchéité intérieures et extérieures.

- RÉF. 1202060BS Blanc 70 ml
- RÉF. 1202061BS Noir - Tube 70 mL
- RÉF. 0068384BS Blanc 300 ml
- RÉF. 0068385BS Gris Acier 300 ml
- RÉF. 0068386BS Noir 300 ml



▶ CARTOUCHE SIKAFLEX 295IUV

Spécialement formulé pour les applications de collage et d'étanchéité de vitrages organiques en construction et en réparation navales. Grâce à son excellente résistance aux rayonnements solaires il permet la réalisation de joints particulièrement exposés.

RÉF. 1202056BS

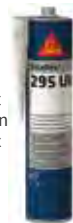

▶ OUTIL APPLICATEUR POUR JOINT DE CALFATAGE

L'appliqueur vous permet d'être guidé dans la rainure tout au long de l'application de votre joint et de limiter les débordements sur les lattes. Permet de limiter le ponçage et d'économiser du produit. Grâce à sa spatule au bout arrondis, l'appliqueur permet de faire un joint bombé.

- RÉF. 0161859BS pour rainure 4mm
- RÉF. 0161860BS pour rainure 5mm
- RÉF. 0161861BS pour rainure 6mm



TIKALFLEX CONTACT 12

Colle polymère MS sans rétraction, hautement adhésive et résistante aux intempéries pour tous types de collages dans le domaine maritime.

Elle convient aux collages durablement élastiques, solides et amortissant les vibrations, peut être utilisée pour compenser les tolérances et peut être poncée après le durcissement. TIKALFLEX contact 12 peut être appliquée au-dessus comme en-dessous de la ligne de flottaison. TIKALFLEX contact 12 durcit sous l'effet de l'humidité de l'air, peut être recouverte de vernis courants après le durcissement et offre une bonne résistance à l'acide nitrique, à la soude caustique, à l'huile et au gasoil.

RÉF 0222639 BS 0,70ml noir

RÉF 0222641 BS0,70ml blanc

RÉF 0222640 BS 290ml noir

RÉF 0222642BS 290ml blanc

RÉF 0222643 BS290ml gris



TOP

MASTICS & PROTECTIONS



NEW

▶ TIKALFLEX KIT 5 OUTILS POUR FINITIONS DES JOINTS

Pour réussir vos joints de dilatation, joints sur ponts en teck, joints de recouvrement ou goulottes comme un professionnel, sans aucun entraînement.

RÉF 0224584



NEW

▶ TIKAFLEX PCW 14

Mastic d'étanchéité de haute qualité pour toutes sortes de vitrages et vitres en polycarbonates, acryliques ou verre.

PCW14 ne provoque pas de fissures sur des panneaux courbés ou précontraints en acrylique (Plexi, PMMA) et polycarbonate (Makrolon, Lexan).

Application sans primaire avec bois, métal et des plastiques renforcés aux fibres de verre. PCW14 est très résistant aux UV et c'est une très persistante silicone marine.

RÉF 0224579 noir 300 ml



▶ TIKAFLEX CLEAR 10

Colle polymère MS transparente pour les applications à l'intérieur de toute nature. Elle convient à une large gamme d'applications maritimes à l'extérieur, tel que la collage / l'étanchéification d'acier, d'aluminium, du bois et des plastiques renforcés aux fibres de verre, il peut être raclée avec une solution savonneuse et une spatule pour former des joints d'étanchement nets et peut être recouverte de vernis courants. il est résistante aux intempéries.

RÉF 0224580 transparente 290 ml



▶ MASQUE ELIPSE AVEC FILTRES P3

Le demi-masque de protection ELIPSE avec filtre P3 est indispensable pour se protéger des particules. Très léger et compact il autorise aisément le port de lunette ou même d'un casque de protection sans altérer la vision.

RÉF 0224045 Taille S

RÉF 0224046 Taille M/L



▶ MASQUE INTEGRAL AVEC FILTRES P3

Il assure une protection maximum contre les vapeurs, les poussières, les fumées de métaux, les brouillards d'huile et d'eau, les odeurs et les micro-organisme avec une efficacité minimale de 99,95 %.

RÉF 0224048 Taille S

RÉF 0224049 Taille M/L



▶ MASQUE INTEGRAL AVEC FILTRES A2 P3 RD - M/L

Conception compacte, légère et flexible qui s'adapte parfaitement au visage et offre une protection combinée unique et innovante, réduisant les risques de non-compatibilité, de non-conformité et d'accumulation de buée. Grande soupape d'expiration centrale anti-retour qui réduit la résistance respiratoire de l'utilisateur et réduit au minimum l'accumulation d'humidité à l'intérieur du masque.



▶ MASQUE ELIPSE AVEC FILTRES A2 P3



Masque particulièrement efficace pour les utilisateurs de bombes de peinture: il filtre les odeurs aussi bien que les gaz contenus dans les aérosols et démontre une efficacité de filtration de 99,95% des poussières et des gaz organiques. Il s'avère également d'une efficacité redoutable contre les pigments volatiles, reste très léger (258g), et ses filtres interchangeables vous permettront de prolonger considérablement sa durée de vie. Le masque n'occasionne pas de gêne visuelle ni de sensation de poids ou de pression sur le visage, et épouse parfaitement la forme du visage, même durant des utilisations prolongées.

RÉF 0224047 Taille M/L



Sangle légère et antidérapante qui se règle facilement en 4 positions pour un meilleur confort et pour permettre une utilisation en toute sécurité même dans des conditions d'humidité ou de pluie élevées.

RÉF 0224050

NEW



▶ KIT 4 COUTEAUX À ENDUIRE

Pour application des mastics polyester et époxy.

RÉF. 1203240BS Acier

RÉF. 0060119BS Inox



▶ GRATTOIR SANDVIK ERGO PRO 665

Modèle très puissant avec lame en carbure cémenté de 65 mm permet de décaper peinture, vernis et rouille sur bois, métal ou béton. Poignée ronde ergonomique pour prise à 2 mains pour décaper les grandes surfaces. Cette poignée est bi-matière, conçue pour une prise en main confortable.

RÉF. 1203008BS Grattoir

RÉF. 1203013BS Lame 65 mm



▶ GRATTOIR SANDVIK ERGO

Modèle puissant universel avec lame en carbure cémenté de 50 mm permettant de décaper peinture, vernis et rouille sur bois, métal ou béton. Poignée bi-matière pour une prise en main confortable.

RÉF. 1203007BS Grattoir

RÉF. 1203012BS Lame de rechange 50 mm



▶ DISQUE ABRASIF

Ø 150 mm. Livrés par 5.

RÉF. 1201241BS G 60

RÉF. 1201242BS G 120

RÉF. 1201243BS G 180

RÉF. 1201244BS G 240

RÉF. 1201245BS G 320

RÉF. 1201246BS G 400



▶ COUTEAU À ENDUIRE

Lame acier inoxydable, polie, brillante et extra souple. Manche plastique résistant aux solvants et à l'oxydation.

RÉF. 1203250BS 50 mm

RÉF. 1203251BS 75 mm

RÉF. 1203252BS 100 mm

RÉF. 1203244BS 150mm

GRATTOIR CARENE

PRIX MINI



Grattoir ergonomique pour décapage courant. Longueur : 250 mm. Largeur 50 mm

RÉF. 0060168BS Grattoir

RÉF. 0060169 Lame de 50 mm



▶ PAPIER ABRASIF À EAU

Pour les ponçages à poussière et travaux fins. Feuilles de 230x280 mm. Livrées par 3.

RÉF. 1208013BS G 180

RÉF. 1208015BS G 320

RÉF. 1208016BS G 600

RÉF. 1350037BS G 1000



▶ PAPIER ABRASIF

Feuilles de 230x280 mm. Livrées par 3.

RÉF. 1350034BS G 40

RÉF. 1350035BS G 60

RÉF. 1350036BS G 80

RÉF. 1350031BS G 120

RÉF. 1350032BS G 180

RÉF. 1350033BS G 320



Pour consultez les prix flashez le
Qr-code ou www.bigship.fr avec
la référence



► **PAPIER CACHE ROUGE**

Bordure nette. Utilisation limitée aux bordures droites.
Peut être laissé en place plusieurs jours.

RÉF. **1209077** BS Tesa / Largeur 19 mm

RÉF. **0068590** BS Tesa / Largeur 25 mm



► **PAPIER CACHE ADHÉSIF**

RÉF. **1208019** BS Largeur 19 mm x 50 mètres

RÉF. **1251008** BS Largeur 50 mm x 50 mètres



► **PAPIER CACHE ADHÉSIF PRO**

RÉF. **0162660** BS Largeur 19 mm x 50 mètres

RÉF. **0162661** BS Largeur 25 mm x 50 mètres

RÉF. **0162662** BS Largeur 38 mm x 50 mètres



► **ADHÉSIF DE MASQUAGE LONGUE DURÉE**

Rouleau papier adhésif de masquage semi-crêpé et
résistant aux UV

RÉF. **0047363** BS Largeur 25 mm x 25 mètres

RÉF. **0047361** BS Largeur 38 mm x 25 mètres

RÉF. **0047362** BS Largeur 50 mm x 25 mètres



► **GANT JETABLES LATEX**

RÉF. **1202067** BS les 10

RÉF. **0044106** BS les 100

MATÉRIEL DE PEINTURE



► **TESA RUBAN ADHÉSIF DE PRÉCISION**

Ruban pour peinture de qualité supérieure doté d'une
force adhésive équilibrée et infaillible pour une adhérence
optimale. Souple et simple à enlever.

Masquage intérieur (jusqu'à 6 mois)

Masquage extérieur (jusqu'à 8 semaines)

Pour les surfaces lisses et légèrement texturées

Pour des travaux de peinture et de masquage de haute
qualité

Pour la peinture au pistolet avec séchage ultérieur au four
jusqu'à 120°C/30 min

RÉF. **0223342** BS 50x19 mm

RÉF. **0223343** BS 50x25 mm

RÉF. **0223344** BS 50x38 mm

RUBAN DE PROTECTION GRANDE SURFACE

TOP



RÉF. **0057370** BS 20 m x 1,1m

RÉF. **0057371** BS 20 m x 1,6 m



► **LUNETTES DE PROTECTION**

Monture en nylon.

Coque aérée et oculaire transparent.

RÉF. **1203256** BS



► **COMBINAISON DE TRAVAIL**

Combinaison blanche à cagoule non tissée
(50 g/m²). Protège de la poussière (ponçage).
Classée risques mineurs (CE classe 1).

RÉF. **1203261** BS



► **BAC À PEINTURE**

Pour rouleau radiateur.
270 x 150 x 55 mm

RÉF. **1203135BS**

270 x 180 x 55 mm

RÉF. **1203136BS**



► **LOT DE 3 FILMS ECO-RECHARGE POUR BAC A PEINTURE**

RÉF. **0060171BS** Pour REF1203135

RÉF. **0060172BS** Pour REF1203136



► **CAMION À PEINTURE**

Camion à peinture 8 litres
rectangulaire avec bec verseur

RÉF. **1203130BS 8 L**



► **LOT DE 5 FILMS ECO**

Recharge pour bac à peinture 8L

RÉF. **0060170BS** Pour REF1203130



► **KIT DE CARENAGE**

Kit de base pour l'entretien de la partie sous-

marine du bateau. Composé de :

1 Bac à Peinture Plastique 120 mm

1 Monture Radiateur 270 mm Standard

2 Manchon Radiateur RAYE JAUNE 100 mm

RÉF. **0223745BS**



► **SAC DE CHIFFONS BLANCS**



Chiffons blancs de nettoyage.
Indispensable à bord pour tous
les incidents du quotidien,
pour rattraper immédiatement
une tache sur le pont en teck
ou pour l'entretien courant du
gréement, des inox ou encore pour l'hivernage
du moteur. Sac de 1 kg environ. 100% coton.

RÉF. **1204145**

► **PULVÉRISATEUR PRÉVAL**

Le pulvérisateur Spraygun Preval peut vaporiser tous types de liquides : peintures et laques mono ou bi-composants, solvants, huiles, nettoyants...

Idéal pour vos retouches de peinture. Il suffit de remplir le réservoir et de le brancher sur la cartouche pour pouvoir appliquer.

- contenance du réservoir 180 mL
- une recharge permet l'application de 470 mL de peinture
- l'aérosol ne contient pas de CFC
- livré avec un pulvérisateur et un réservoir

RÉF. **1251021BS**

➕ RECHARGE PRÉVAL

RÉF. **1251020BS 60mL**

PRIX
MINI

PINCEAU INDUSTRIE



Pinceau plat de type anglais conçu pour les travaux de peinture de base
Poils naturels
Manche est en bois de hêtre, très résistant

RÉF. **0042388BS 20 mm**

RÉF. **0042389BS 25 mm**

RÉF. **0042390BS 35 mm**

RÉF. **0042391BS 50 mm**

RÉF. **0042392BS 70 mm**

► **PINCEAU À LAQUER**

Pinceau en soie de grande qualité recommandé pour l'application de laque.

RÉF. **1203210 BS20 mm**

RÉF. **1203211BS 30 mm**

RÉF. **1203212 BS40 mm**

RÉF. **1203213BS 50 mm**

RÉF. **1203214 BS70 mm**

► **PINCEAU À VERNIR**

Pinceau plat pour travailler avec des peintures à l'eau, des vernis et de l'huile.

Les poils de haute qualité garantissent la plus haute qualité de traitement de la peinture et un excellent effet visuel, et également, en raison de ses propriétés, fac

RÉF. **0042393BS 20 mm**

RÉF. **0042394BS 30 mm**

RÉF. **0042395BS 40 mm**

RÉF. **0042396BS 50 mm**

RÉF. **0042397BS 70 mm**

RÉF. **0224266 BS 75 mm**

► **PINCEAU À RECHAMPIR**

RÉF. **1251029BS N°0**

RÉF. **1251030BS N°2**

► **SAC DE CHIFFONS BLANCS**

Chiffons blancs de nettoyage.
Indispensable à bord pour tous
les incidents du quotidien,
pour rattraper immédiatement
une tache sur le pont en teck
ou pour l'entretien courant du
gréement, des inox ou encore pour l'hivernage
du moteur. Sac de 1 kg environ. 100% coton.

RÉF. **1204145**



► **MELANGEUR A PEINTURE BOIS**

RÉF. **0062669BS 450 mm**



► **TURBINE MÉLANGEUR PEINTURES**

Permet de mélanger jusqu'à 15 Kg.
Taille : 85 x 400 mm.

RÉF. **0223746**

SÉCURITÉ
ÉLECTRONIQUE
NAVIGATION
MOUILLAGE
ÉLECTRICITÉ
CONFORT
DECO
VIE À BORD
MOTEUR
ACCASTILLAGE
ENTRETIEN
LOISIRS
ÉQUIPEMENT
PERSONNEL

Pour consultez les prix flashez le Qr-code ou www.bigship.fr avec la référence



▶ ROULEAU RADIATEUR ANTIFOULING

RÉF. 1203103BS Larg. 100 mm

⊕ MANCHONS DE RECHANGE

Polyacrylique mêché 12 mm R

RÉF. 1203101BS Larg. 100 mm - les 2



▶ ROULEAU RADIATEUR ACRYLIQUE

RÉF. 1203105BS Larg. 100 mm

⊕ MANCHONS DE RECHANGE

Polyacrylique texturé. Aspect pommelé.

RÉF. 1203106BS Larg. 100 mm - les 2

▶ MANCHONS MICROFIBRES MICROSTAR 5

Microfibres tissées 5 mm pour laques brillantes et vernis. Aspect tendu. Taille 100 mm pour monture Ø 6 mm.

RÉF. 1203166BS Lot de 2

▶ DIABLE PLIABLE ALU

Chariot en aluminium très maniable. Très compact grâce à son système de pliage, il se range très facilement.

- Charge maxi 50 kg.
- Poids : 4,4 kg.
- Dim. plié : l 48 cm - h 70 cm - ép 6 cm.

RÉF. 1330092BS



▶ TROUSSE À OUTILS PLIABLE

Trousse pliable en tissu avec outils en acier au carbone trempé. Conçue pour tout type d'intervention, la trousse de manière pratique et prends peu d'espace. Elle contient 12 outils: 1 x couteau inox 10.285.103 x tournevis cruciformes 0x3x60 - 1x5x80 - 2x6x100 mm 2 x tournevis plats 3x75 - 5.5x100 1 x pince bouts longs réglables 240-mm 1 x pince universelle 180 mm avec poignée revêtue en PVC 1 x clé réglable 200-mm 1 x marteau 1 x clé à courroie max 160-mm Ø pour filtres huiles 1 x clé à bougie 47.556.00.

RÉF. 0223278BS

▶ ROULEAU RADIATEUR LAQUEUR

RÉF. 1203128BS Larg. 100 mm

▶ MANCHONS DE RECHANGE

⊕ MANCHONS DE RECHANGE

Pure laine tissée 5 mm. Aspect tendu.

RÉF. 1203126BS Larg. 100 mm - les 2



▶ MONTURE 180 MM POUR ROULEAUX ANTIFOULING

RÉF. 1203140BS Larg. 180 mm

⊕ MANCHONS DE RECHANGE

manchon anti-goutte

RÉF. 1203173BS Larg. 180 mm - les 3

Pure laine tissée 5 mm. Aspect tendu.

RÉF. 1203146BS Larg. 180 mm - l'unité



▶ MANCHONS MICROFIBRES MICROSTAR 10

Microfibres tissées 10 mm pour peintures satinées, lasures, laques mates et vernis. Taille 100 mm pour monture Ø 6 mm.

RÉF. 1203164BS Lot de 2



▶ MALLETTE À OUTILS 90 PIÈCES KRAFTWERK

Ensemble de 90 outils professionnels. Clés combinées de 8 à 19 mm Cliquer réversible Douilles de 6 à 24 mm

RÉF. 0213603BS BS



▶ CUTTER 18 MM

RÉF. 1330240BS

⊕ LAMES DE RECHANGE

RÉF. 1330189BS x 10



▶ OUTILS

- 1 RÉF.1330002BS tournevis plat 3x75mm
- 2 RÉF.1330180BS tournevis pozidrive PZ1
- 2 RÉF.1330181BS tournevis pozidrive PZ2
- 3 RÉF.1330201BS pince coupante diag. 150
- 4 RÉF.1330071BS pince universelle 180
- 5 RÉF.1330220BS pince multiprise 250
- 6 RÉF.1330082BS pince à riveter 250mm
- 7 RÉF.1330183BS lame scie à métaux les 2
- 8 RÉF.1330185BS jeu de clé mixte 14pcs
- 9 RÉF.0144077BS mètre 5m



▶ VIS TOLE TÊTE FRAISÉE A4

Référence	Taille	Qté
30362913BS	2.9x13	30
30362916BS	2.9x16	30
30362925BS	2.9x25	15
30362995BS	2.9x9.5	35
30363513BS	3.5x13	25
30363516BS	3.5x16	25
30363519BS	3.5x19	20
30363525BS	3.5x25	16
30363532BS	3.5x32	14
30363595BS	3.5x9.5	30
30363913BS	3.9x13	20
30363916BS	3.9x16	20
30363919BS	3.9x19	15
30363925BS	3.9x25	14
30363932BS	3.9x32	10
30364213BS	4.2x13	20
30364216BS	4.2x16	15
30364219BS	4.2x19	15
30364225BS	4.2x25	14
30364232BS	4.2x32	10
30364816BS	4.8x16	10
30364819BS	4.8x19	9
30364825BS	4.8x25	9
30364832BS	4.8x32	8
30364838BS	4.8x38	8
30365516BS	5.5x16	6
30365519BS	5.5x19	6
30365525BS	5.5x25	5
30365532BS	5.5x32	5
30365538BS	5.5x38	4
30365550BS	5.5x50	4
30366438BS	6.4x38	4
30366450BS	6.4x50	4

▶ VIS TOLE TÊTE CYLINDRIQUE A4

30316419BS	6.4x19	5
30316425BS	6.4x25	5
30316432BS	6.4x32	5
30316438BS	6.4x38	4
30316450BS	6.4x50	4
3031004BS	2.9x16	30
3031006BS	2.9x25	17
3031002BS	2.9x9.5	35
30313513BS	3.5x13	25
30313516BS	3.5x16	25
30313519BS	3.5x19	20
30313913BS	3.9x13	20
30313916BS	3.9x16	20
30313919BS	3.9x19	15
30313925BS	3.9x25	14
30313932BS	3.9x32	10
30313995BS	3.9x9.5	25
30314819BS	4.8x19	9
30314213BS	4.2x13	20
30314216BS	4.2x16	15
30314219BS	4.2x19	15
30314225BS	4.2x25	14
30314232BS	4.2x32	10
30314238BS	4.2x38	10
30314250BS	4.2x50	8
30314813BS	4.8x13	10
30314816BS	4.8x16	10
30314825BS	4.8x25	9
30314832BS	4.8x32	8
30314838BS	4.8x38	8
30315516BS	5.5x16	6
30315519BS	5.5x19	6
30315525BS	5.5x25	5
30315532BS	5.5x32	5
30315538BS	5.5x38	4
30315550BS	5.5x50	4

**▶ VIS MÉTAUX INOX A4 TÊTE FRAISÉE
▶ HEXA CREUSE**

Référence	Taille	Qté
30130420BS	04X20	4
30130620BS	06X20	2
30130630BS	06X30	2
30130640BS	06X40	2
30130650BS	06X50	2
30130660BS	06X60	1
30130825BS	08X25	2
30130830BS	08X30	2
30130840BS	08X40	2
30130850BS	08X50	2
30130860BS	08X60	1

▶ VIS MÉTAUX TÊTE CYLINDRIQUE A4

3014416BS	M4x16 + ecrous	9
3014420BS	M4x20 + ecrous	9
3014430BS	M4x30 + ecrous	8
3014440BS	M4x40 + ecrous	6
3014450BS	M4x50 + ecrous	4
3014520BS	M5x20 + ecrous	6
3014525BS	M5x25 + ecrous	5
3014530BS	M5x30 + ecrous	5
3014540BS	M5x40 + ecrous	4
3014550BS	M5x50 + ecrous	3
3014560BS	M5x60 + ecrous	2
3014570BS	M5x70 + ecrous	2
3014620BS	M6x20 + ecrous	5
3014625BS	M6x25 + ecrous	4
3014630BS	M6x30 + ecrous	4
3014640BS	M6x40 + ecrous	3
3014650BS	M6x50 + ecrous	3
3014670BS	M6x70 + ecrous	2
3014680BS	M6x80 + ecrous	2
3014830BS	M8x30 + ecrous	2
3014840BS	M8x40 + ecrous	2
3014850BS	M8x50 + ecrous	2
3014870BS	M8x70 + ecrous	2

▶ VIS MÉTAUX TÊTE FRAISÉE A4

3017330BS	M3x30 + ecrous	7
3017416BS	M4x16 + ecrous	9
3017420BS	M4x20 + ecrous	9
3017430BS	M4x30 + ecrous	7
3017440BS	M4x40 + ecrous	5
3017450BS	M4x50 + ecrous	4
3017520BS	M5x20 + ecrous	6
3017530BS	M5x30 + ecrous	5
3017540BS	M5x40 + ecrous	4
3017550BS	M5x50 + ecrous	3
3017560BS	M5x60 + ecrous	2
3017570BS	M5x70 + ecrous	2
30176100BS	M6x100 + ecrous	2
3017620BS	M6x20 + ecrous	5
3017625BS	M6x25 + ecrous	4
3017630BS	M6x30 + ecrous	4
3017640BS	M6x40 + ecrous	3
3017650BS	M6x50 + ecrous	3
3017660BS	M6x60 + ecrous	2
3017670BS	M6x70 + ecrous	2
3017680BS	M6x80 + ecrous	2
30178100BS	M8x100 + ecrou	1
3017840BS	M8x40 + ecrous	2
3017860BS	M8x60 + ecrous	2
3017880BS	M8x80 + ecrou	2

**▶ VIS TOLE TORX TETE
FRAISE 4**

Référence	Taille	Qté
0062705BS	3.5 x 9.5	24
0062706BS	3.5 x 12.7	22
0062707BS	3.5 x 15.9	21
0062708BS	3.5 x 19	18
0062710BS	3.9 x 15.9	18
0062711BS	3.9 x 19	14
0062712BS	3.9 x 25.4	13
0062713BS	3.9 x 31.7	10
0062714BS	4.2 x 19	14
0062715BS	4.2 x 25.4	12
0062716BS	4.2 x 31.7	10

**▶ VIS TOLE TORX TETE FRAISE
A4**

Référence	Taille	Qté
0062717BS	4.2 x 38	8
0062718BS	4.8 x 25.4	9
0062719BS	4.8 x 31.7	8
0062720BS	4.8 x 38	8
0062721BS	4.8 x 50	8
0062722BS	5.5 x 25.4	5
0062723BS	5.5 x 31.7	5
0062724BS	5.5 x 38	4
0062725BS	5.5 x 50.8	4

**▶ VISSERIE SPÉCIALE
MARINE A4 INOXYDABLE**

Retrouver d'autres références de visserie dans votre magasin BigShip

▶ VIS BOIS TÊTE FRAISEE A4

Référence	Taille	Qté
3026316BS	3x16	12
3026320BS	3x20	11
3026416BS	4x16	10
3026420BS	4x20	10
3026425BS	4x25	9
3026430BS	4x30	8
3026435BS	4x35	7
3026440BS	4x40	7
3026520BS	5x20	8
3026530BS	5x30	6
3026540BS	5x40	4
3026550BS	5x50	3
3026635BS	6x35	4
3026680BS	6x80	2
3025316BS	3x16	12

▶ VIS BOIS TÊTE HEXA A4

30231060BS	10x60	1
30231080BS	10x80	1
3023640BS	6x40	3

▶ RIVET TÊTE PLATE

30800412BS	inox A2 04X12	4
30800416BS	inox A2 04X16	2
30800512BS	inox A2 05X12	3
30800514BS	inox A2 05X14	2
30800516BS	inox A2 05X16	2
30800520BS	inox A2 05X20	2
30810416BS	alu tige alu 04X16	10
30810420BS	alu tige alu 04X20	9
30810516BS	alu tige alu 05X16	7
30810520BS	alu tige alu 05X20	6
30810525BS	alu tige alu 05X25	5

▶ ÉCROU FREIN A4

3006010BS	M10	2
3006012BS	M12	1
3006004BS	M4	9
3006005BS	M5	9
3006006BS	M6	8
3006008BS	M8	4

▶ ÉCROU BORGNE A4

3007010BS	M10	1
3007008BS	M8	2
3007005BS	M5	2
3007006BS	M6	2

▶ ÉCROU HU A4

3004010BS	M10	3
3004012BS	M12	2
3004004BS	M4	25
3004005BS	M5	20
3004006BS	M6	13
3004008BS	M8	7

**▶ VIS BOIS/AGGLO TETE TORX
A4**

Référence	Taille	Qté
0062726BS	3.5 x 16	19
0062727BS	3.5 x 20	18
0062728BS	3.5 x 25	16
0062730BS	4 x 20	15
0062731BS	4 x 25	11
0062732BS	4 x 30	10
0062733BS	4 x 35	8
0062734BS	4 x 40	8
0062735BS	4 x 50	7
0062736BS	5 x 30	7
0062737BS	5 x 35	7
0062738BS	5 x 40	6
0062739BS	5 x 50	5
0062740BS	5 x 60	4



Pour consultez les prix flashez le
 Qr-code ou www.bigship.fr avec
 la référence



▶ FERMETURE À CLIQUET POUR CAPOT ET PANNEAU DE PONT

RÉF. 1303152

▶ BOUTON POUSSOIR LAITON CHROMÉ

Pour mécanisme ci dessous(1303087P).

RÉF. 1303083P **PBS ép. paroi max: 13 mm**

RÉF. 1303084P **PBS ép. paroi max: 16 mm**

RÉF. 1303085P **PBS ép. paroi max: 19 mm**

RÉF. 1303086P **PBS ép. paroi max: 23 mm**



▶ MÉCANISME DE BOUTON POUSSOIR

Serrure dans bouton poussoir en nylon
 ressorts en inox.
 Montage avec 2 vis, fermeture à double
 retenue.

RÉF. 1303087P **PBS**



▶ BLOQUEUR LAITON CHROMÉ

Dim. 60 x 13 x 37 mm.

RÉF. 1303206P **PBS**



▶ BATTEUSE À CYLINDRE

Serrure batteuse à cylindre fourni
 avec 2 clés extractibles
 en position ouverte ou fermée.
 Filetage Ø20mm.

RÉF. 1303013P **PBS 15 mm**

RÉF. 1303017P **PBS 20 mm**

RÉF. 1303005P **PBS 25 mm**

RÉF. 1303020P **PBS 30 mm**



▶ BLOQUE-PORTE NYLON+CAOUTCHOUC BLANC

RÉF. 0097736



▶ BLOQUEUR NYLON

Fermeture à cliquet H. 29 et 37 mm. Vendu par 4.

RÉF. 1303200P **PBS Lg. fermée 33 mm**



▶ VERROU TYPE "SELECT"

Verrou inox. Livré avec 2 clés.
 Canon: Ø 20 x lg 30 mm.
 Mécanisme: 80 x 36 X ép. 15 mm.

RÉF. 1303151 **BS**



▶ ATTACHE CAPOT À CLEF INOX

Livré avec serrure et 2 clés.
 Dim. 80 x 30 mm fermé.

RÉF. 1303204P **BS**

▶ LEVE PLANCHER NYLON

- Ø encastrement : 48mm
- Ø Externe 60mm
- Saille interne : 34mm
- Accepte des épaisseurs de 7 à 18mm

RÉF. 1303913 **BS Blanc**



▶ LEVE PLANCHER ESCAMOTABLE

Dimensions : 65 x 50 mm

RÉF. 0042631 **BS Inox**



▶ GRENOUILLÈRE

Verrouillage par cadenas.
 Lg.105 x l. 50 mm

RÉF. 1303033P **BS Laiton Chromé**

RÉF. 1303036P **BS Inox**

▶ FERMETURE CUVETTE

Laiton Chromé 57 x 40 mm

RÉF. 1303208P **BS**

Inox 57 x 76 mm

RÉF. 1303209 **BS**



▶ FERMETURE PLAT PONT

Fermeture à déclenchement
 avec poignée à ressort.
 Entièrement en inox AISI 316 pli
 miroir. Fixation sur épaisseur de 7 à 19mm

RÉF. 1303986 **BS Inox**

▶ ANNEAU CUVETTE LAITON CHROMÉ

RÉF. 1303210P **BS Lg. 45 x l. 38 mm**

RÉF. 1303211P **BS Lg. 64 x l. 48 mm**

▶ CROCHET LAITON CHROMÉ

RÉF. 1303014P **BS H. 60 mm**

▶ TARGETTE CHROMÉE

RÉF. 1303162P **BS 30 mm**

RÉF. 1303163P **BS 40 mm**



▶ TARGETTE LAITON

RÉF. 1303160P **BS 30 mm**

RÉF. 1303161P **BS 40 mm**



▶ TARGETTE PLASTIQUE BLANC

Lg. 86 mm. Pène de 8 mm.
 Base 60 x 29 mm.

RÉF. 1303016P **BS**



▶ BLOQUEUR DE PORTE INOX

Base 34 x 20 mm. Saillie 25 mm.

RÉF. 1303203P **BS**



▶ VERROU COCOTTE LAITON

Passe-doigt teck, Ø 45 x ép. 12 mm
 + cocotte laiton. Dim. 29 x 30 x 32 mm.

RÉF. 1303008P **BS**



▶ FERMETURE DE PORTE MAGNÉTIQUE ORIENTABLE

En laiton chromé

RÉF. 1303191 **BS**



▶ FERMETURE PLAT PONT

Fermeture à déclenchement
 avec poignée à ressort.
 Entièrement en inox AISI 316 pli
 miroir. Fixation sur épaisseur de 7 à 19mm

RÉF. 1303986 **BS Inox**





▶ **SAUTERELLE DE COFFRE INOX**
lg. 28 mm - l. 33 mm.
Traction max. : 150 kg
RÉF. 1303112PBS Lg. 52 mm



▶ **SAUTERELLE INOX**
lg. 28 mm - Traction max. : 150 kg
RÉF. 1303110PBS Lg. 102 mm

▶ **SAUTERELLE INOX**
lg. 23 mm - Traction max. : 250 kg
RÉF. 1303111PBS Lg. 113 mm



▶ **CHARNIÈRE À CADENAS**
RÉF. 0062456BS Lg. 33 x 87mm



▶ **CHARNIÈRE À CADENAS INOX**
RÉF. 1303101PBS Lg. 65 x l. 23 mm

▶ **CHARNIÈRE INOX**
RÉF. 1303125PBS Lg. 37 x l. 37 mm

RÉF. 1303122PBS Lg. 74 x l. 37 mm

RÉF. 1303121PBS Lg. 101 x l. 27 mm

RÉF. 1303120PBS Lg. 137 x l. 39 mm



▶ **CHARNIÈRE UN AXE**
RÉF. 1303051PBS Lg. 77 x l. 37,5 mm



▶ **CHARNIÈRE DÉPORTÉE INOX**
Lg. à plat : 37 x 37 mm.
Déport : 10 mm
RÉF. 1303126PBS

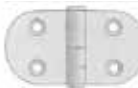

▶ **CHARNIÈRE INOX**
Dimensions : 74x39 mm
RÉF. 1303123PBS



▶ **CHARNIÈRE INOX OVALE**
DIMENSIONS : 84 X 56 MM
Ouverture : 270°
RÉF. 1303136PBS



▶ **CHARNIÈRE INOX LONG 104 MM LARG 38 MM**
RÉF. 1303068



▶ **CHARNIÈRE À CADENAS + ANNEAU PIVOTANT**
RÉF. 1303102PBS Lg. 71 x l. 24 mm
RÉF. 1303103PBS Lg. 91 x l. 24 mm



▶ **CHARNIÈRE INOX**
À plat : 32 + 23 mm - L. 37 mm
RÉF. 1303124PBS
À plat : 68 + 27 mm - L. 39 mm
RÉF. 1303127PBS
À plat : 92 + 47 mm - L. 40 mm
RÉF. 1303024PBS



▶ **CHARNIÈRE DEUX AXES**
RÉF. 1303050PBS Lg. 76 x l. 38 mm



▶ **2 CHARNIÈRES INOX LG. À PLAT : 37 X 38 MM.**
Ep. : 3,5 mm
RÉF. 1303019PBS



▶ **2 CHARNIÈRES LAITON CHROMÉ**
Dimensions : 60x40mm
RÉF. 1303061PBS



▶ **CHARNIÈRE INOX OVALE**
Dimensions : 56 x 78 mm
Ouverture : 270°
RÉF. 1303135PBS



▶ **CHARNIÈRE INOX LONG 40MM LARG 37.5MM**
RÉF. 1303119



▶ **CHARNIÈRE DÉPORTÉE CHARNIÈRE INOX 38X63,5 MM**
Porte-à-faux 10 mm
RÉF. 1303049PBS

CHARNIÈRES PLASTIQUES AVEC AXE INOX



- 1 RÉF. 1303082BS Lg. 135 mm x l. 40 mm
- 2 RÉF. 1303080BS Lg. 70 mm x l. 40 mm
- 3 RÉF. 1303081BS Lg. 100 mm x l. 40 mm
- 4 RÉF. 1303071BS Lg. 60 mm x l. 40 mm
- 5 RÉF. 1303070BS Lg. 75 mm x l. 40 mm

PRIX MINI

SÉCURITÉ ÉLECTRONIQUE NAVIGATION MOUILLAGE ÉLECTRICITÉ DÉCO CONFORT VIE À BORD MOTEUR ACCASTILLAGE ENTRETIEN LOISIRS ÉQUIPEMENT PERSONNEL

Pour consultez les prix flashez le
 Qr-code ou www.bigship.fr avec
 la référence



**ANTIVOL POUR ANNEXE CÂBLE
 ACIER TRESSÉ**

Antivol pour annexe câble acier tressé
 ajustable.

RÉF. 1303898



**CÂBLE ANTIVOL EN ACIER
 GALVANISÉ ENDUIT DE VINYLE**

Longueur: 200 cm.
 Diamètre: 10 mm.

RÉF. 1303937

CADENAS INOX



Corps en laiton poli avec revêtement nickel
 pour plus résistance à l'oxydation. Anse en acier
 inoxydable et mécanisme de fermeture à travers
 un double accrochage en acier inoxydable.
 Fournie avec 2 clés

RÉF. 0068394BS Anse ø 4 / 30 mm

RÉF. 0068395BS Anse ø 6 / 40 mm

RÉF. 0068396BS Anse ø 6 / 45 mm

Anse longue

RÉF. 0068397BS Anse 30 mm

RÉF. 0068398BS Anse 35 mm

RÉF. 0068399BS Anse 45 mm



CADENAS CHROMÉ

Anse en inox, avec corps en laiton chromé.

RÉF. 1303950BS L. 30 mm

RÉF. 1303951BS L. 40 mm

RÉF. 1303952BS L. 50 mm



ANSE LONGUE

Anse en inox, avec corps en laiton chromé.

RÉF. 1303960BS Anse 32 mm - L. 30 mm

RÉF. 1303961BS Anse 42 mm - L. 40 mm

RÉF. 1303962BS Anse 49 mm - L. 49 mm



JEU DE 3 OU 5 CADENAS

S'ouvrant avec la même clef

RÉF. 1303970BS 3 cadenas - L. 30 mm

RÉF. 1303980BS 5 cadenas - L. 30 mm



CADENAS ÉTANCHE

Coque plastique, anse laiton, joints
 étanches

Inox - Anse ø 8 mm, L. 40 mm

RÉF. 1303999BS



CADENAS À CHIFFRES

Acier chromé. Double verrouillage.
 Combinaison à 4 chiffres, code
 programmable.

RÉF. 1303985BS



CADENAS CÂBLE INOX

Largeur 49 mm, anse 136 mm.

RÉF. 1303990BS



PACK DE 3 CADENAS LAITON

Lot de 3 Cadenas anse normale.
 Fournie avec 3 clés.

RÉF. 1303931BS Anse ø 4 / 30 mm

RÉF. 1303932BS Anse ø 6 / 40 mm

▶ CADENAS LAITON

Goupilles Laiton, ressorts Bronze.
 Fournie avec 2 clés.

RÉF. 1303925BS Anse ø 4 mm 30 mm

RÉF. 1303926BS Anse ø 6 mm 35 mm

RÉF. 1303927BS Anse ø 6 mm 40 mm

RÉF. 1303928BS Anse ø 6 mm 45 mm

RÉF. 1303929BS Anse ø 4 mm 100 mm

CADENAS LAITON ANSE LONGUE

Cadenas anse 150mm largeur 40mm.
 Fournie avec 2 clés

RÉF. 1303930

CADENAS LAITON À ANSE AMOVIBLE

Cadenas de sûreté à la particularité de proposer
 une anse amovible en hauteur d'anse de 60 à 150
 mm

- Corps en laiton massif de 50 mm
- Anse en acier carbonitruré, trempé et chromé de
 8 mm pour une résistance accrue au sciage
- Cylindre à goupilles offrant une meilleure
 résistance au crochetage
- Livré avec deux clés par cadenas

RÉF. 1303098BS



PACK DE 5 CADENAS LAITON

Lot de 5 Cadenas anse normale. Fournie avec
 clés.

RÉF. 1303933BS Anse ø 6 / 40 mm



LOISIRS

P. 366



NEW



Kayak Jobe Craft
Réf. 0224109



P. 367



NEW

Paddle Spinera
Réf. 0224067



P. 369



NEW

Propulseur kahe pod 600
Réf. 0223967



Yohann
BIGSHIP TREGASTEL

Pour consultez les prix flashez le Qr-code ou www.bigship.fr avec la référence



► RUMBLE PACK

Bouée 1 personne de 137 cm de diam. Housse en Nylon 420D et chambre en PVC 24 g. Chambre à air de secours empêchant la bouée de couler en cas de crevaison. Contenu du pack : bouée + gonfleur + flamme orange + corde de traction + boucle de largage rapide.

RÉF. 2102240BS 1 personne



► RIDGE 1 PLACE

Bouée 1 personne de 137 cm de diam. Housse en Nylon 420D et chambre en PVC 24 g. Chambre à air de secours empêchant la bouée de couler en cas de crevaison. Contenu du pack : bouée + gonfleur + flamme orange + corde de traction + boucle de largage rapide.

RÉF. 0223461BS 1 personne



► SWATH 2 PLACES

La toute nouvelle bouée Swath est la plus récente de notre collection. Cette bouée ultra amusante est l'excuse parfaite pour s'amuser. Elle possède 4 poignées avec protège-articulations en néoprène. Des pads en néoprène anti-dérapant sont présents sur la housse. Ils permettent d'apporter un meilleur confort d'utilisation, et surtout éviter de glisser durant la traction. La bouée est munie d'un système d'accroche rapide. Cela vous permet d'attacher (ou de détacher) rapidement et simplement votre corde à votre bouée, SANS OUTIL ! Vivez un moment amusant seule ou à plusieurs, frissons garantis !

RÉF. 0223287 BS2 personnes



► SCOUT

Bouée 2 personnes mesurant 155x178 cm ou 3 personnes mesurant 178x193 cm. Housse en Nylon 420D recouvrant totalement la chambre en PVC 24 g.

Sa forme fuselée permet de monter facilement dessus.

RÉF. 2102244BS 2 personnes

► CHASER

Housse en nylon 840 double piqué recouvrant totalement la chambre en PVC. Une vraie bouée tractée à rider avec vos amis et votre famille.

RÉF. 2102246BS 2 personnes

RÉF. 2102247BS 3 personnes

RÉF. 0062421BS 4 personnes



LA RÉGLEMENTATION : DIVISION 240



JOBE



► SHARK 1 PLACE

Étonnamment approprié et amusant pour les enfants: la bouée tractable Shark de Jobe. C'est la bouée tractable parfaite pour apprendre les bases du ski nautique! Avec sa housse en nylon 420D à double couture et le look mignon il est synonyme de plaisir et amusant. Son nez de forme arrondi fait que votre enfant est protégé et rend l'utilisation facile. Un connecteur rapide vous permet de connecter et déconnecter votre corde super facilement !

RÉF. 0223286 BS



► DOUBLE TROUBLE

Bouée 2 personnes mesurant 145x193 cm. Housse en Nylon 840D et chambre en PVC 24 g. Chambre à air de secours empêchant la bouée de couler en cas de crevaison.

RÉF. 1603034BS 2 personnes



► BINAR

Ces bouées Canapés permettent de tracter les personnes dans deux sens de tractions. Elle sont recouvertes de housses en nylon avec de nombreuses poignées pour plus de sécurité.

RÉF. 1603030BS Binar - 2 personnes

RÉF. 0223281BS Binar - 4 personnes



► DROPLET

La Droplet est entièrement recouverte de nylon à double couture sur des vessies en PVC très résistantes. Une attache rapide permet une connexion et un détachement facile de la corde. Vous apprécierez la commodité des 4 poignées. Sa forme plate permet de monter facilement dessus tout en procurant un maximum de sensations.

RÉF. 0222237BS Droplet 1 place

RÉF. 0222238BS Droplet 2 places

RÉF. 0222239BS Droplet 3 places

NEW

HOTSEAT 1 PLACE

Bouée 1 personne de 128 cm de diamètre. Housse en nylon 840 D et chambre en PVC

26 g.
Chambre de sécurité empêchant la bouée de se couler en cas de crevaison. 4 poignées avec protège-articulations en néoprène

REF **0224524**



JOBET



► **BOUÉE TRACTABLE PROTON**

La bouée tractable Proton 2 personnes est la plus récente de notre collection et la plus sûre ! Fabriquée avec un appui-tête supplémentaire elle est élevée pour un soutien optimal et votre sécurité. Cette bouée tractable est fabriquée avec une housse en nylon 840 deniers, ce qui la rend solide et durable. Elle est équipée de 6 poignées avec protège-articulations en néoprène.

REF **0213305BS** 2 personnes

► **BRIDE SPORTS TRACTÉS**

Un flotteur empêche la corde de passer dans le moteur. Mousquetons Inox.

Résistance de la corde : 1077 kg.

REF **1611011BS**



► **FLAMME ORANGE**

Obligatoire pour engin à tracter. Triangulaire.

Dimensions 200x50 mm

REF **1612004BS**



► **MOUSQUETON**

Largage rapide. Modèle réglementaire en inox pour tout type d'embarcations tractées.

REF **1612003BS**

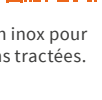

NEW

GONFLEUR 12 V



Notre pompe 12V gonfle une bouée en un instant. Cette toute petite chose est livrée avec 3 embouts différents.

REF **0224119**

POMPE TURBO JOBET



La Turbo pompe est la meilleure pompe 12V du marché. Elle est livrée avec 4 buses différentes pour s'adapter à la plupart des valves ainsi qu'un embout Harkley Roberts.

La pompe est équipée d'un tuyau résistant à l'écrasement et peut fournir un débit d'air de 23,5 ft³ / min

Pression d'usage 2.5 psi / 0.17 bar.

Taille du produit : 16 x 12,5 x 12,5cm

REF **0222394BS**

TOP

► **AIRSTREAM**

Housse en nylon 840 D recouvrant totalement la chambre en PVC 28g. Sa conception robuste permet une grande vitesse de tractage mais sa forme lui permet de rester une bouée accessible à tous.

REF **2102245BS** 2 personnes



► **CORDE POUR BOUÉE 6 PERS**

Corde de traction pour bouées avec partie bungee (1,5 m)

Longueur du bout : 15 m

Résistance : 1859 kg

REF **1611008BS**



► **CORDE POUR BOUÉE**

Elle comprend un flotteur et un mousqueton. Crochet en acier inoxydable avec flotteur

REF **1611007BS** 1 à 2 personnes

REF **0223460BS** 2 personnes

REF **0223285BS** 4 personnes



► **TAPIS D'ACTIVITÉS MANTA**

Tapis d'eau flottant, modulaire et autogonflant de dimension 150 x 300 x 6cm. Ce tapis flottant comporte également

4 points d'ancrage pour les options d'amarrage afin que vous puissiez vous connecter où vous le souhaitez. Les fermetures éclair d'accès

modulaires vous permettent de vous connecter à des structures gonflables supplémentaires. Le Manta est également compact, ce qui le rend ultra

portable. Le tapis d'eau parfait à emporter partout où vous voulez floter!

REF **0062420BS** 6 enfants / 4 adultes

SECURITE

ELECTRONIQUE

NAVIGATION

MOULAGE

ELECTRICITE

CONFORT DECO

VIE A BORD

MOTEUR

ACCASTILLAGE

ENTRETIEN

LOISIRS

EQUIPEMENT PERSONNEL

Pour consultez les prix flashez le Qr-code ou www.bigship.fr avec la référence



► SKI ALLEGRE PACK

Les skis Allegre permettent une double utilisation, aussi bien utilisables en bi-skis qu'en mono. Leur forme concave permet une grande stabilité ce qui en fait des skis parfaits pour s'initier au grandes courbes du mono-ski.

Contenu du pack : paire de skis + sac de transport + flamme orange + palonnier + Gilet Nylon Vest.

REF. 1601299BS Ski bleu 150 cm junior

REF. 1601304BS Ski bleu marine 170 cm adulte

► KNEEBOARD SLASH

Le design rotomoulé du kneeboard Slash lui confère force et durabilité. Cette planche est entièrement rembourrée avec sa genouillère et sa sangle en mousse EVA pour garder des atterrissages agréables et sans chocs. Conçu avec des ailettes moulées pour une traction supplémentaire et un crochet de palonnier pour un démarrage facile ! Ces caractéristiques en font le kneeboard idéal pour les débutants et le rend également utilisable par les enfants.

Poids maximal du rider : 100kg

Taille : 124 x 51,5cm

REF. 0041833BS



► WAKEBOARD LOGO PACK

Planche équilibrée : facile d'accès permettant aux initiés comme aux débutants d'avoir rapidement de bonnes sensations dans le sillage du bateau. Rocker 3 niveaux amenant un bon « pop ». Deux ailerons 0,9" en plastique rendent la planche très réactive. Contenu du pack : 1 planche 138cm + 1 paire de chaussettes Maze + palonnier + sac de transport.

REF. 2102248BS 40/44



WAKESURF, WAKEBOARD ET SKI

JOBE



► PLANCHE STIMMEL

Pas assez d'espace dans votre bateau pour tout votre équipement ? Jobe Stimmel est votre tout-en-un ! Prête à être utilisée comme un kneeboard, ski et wakesurf, cette planche légère ajoute une toute nouvelle dimension à votre pratique. Moulée par compression en mousse et fibre de verre PU, cette planche permet de se faire tracter allongé, à genoux ou debout, avec ou sans palonnier.

REF. 0047791BS Planche multi-fonction



TOP

CASQUE VICTOR

Ce casque est adapté à la pratique des sports nautiques. Équipé d'une coque intérieure en mousse pour plus de confort, il comprend des protections d'oreilles amovibles qui s'attachent par des pressions en plastique. Équipé d'une sangle réglable sous le menton.

Non approuvé CE

REF. 1612005BS taille S

REF. 0222240BS taille M

REF. 0222241BS taille L

REF. 0222242BS XL



► WAKEBOARD VANITY PACK

Planche pour riders confirmés : sa forme parabolique permettra d'engager des figures à pleine vitesse tout en assurant un bon amorti à la réception. Rocker continu permettant de rider à grande vitesse.

Deux ailerons 0,9" en plastique rendent la planche très réactive.

REF. 1602011BS 1 planche 141 cm + 1 paire de fix. Unit 44/47





► GILET DE SAUVETAGE SUP ET KAYAK

Gilet de flottaison 50n en nylon avec une coupe court.

- REF 0224115 2XS/XS
- REF 0224121 S/M
- REF 0224122 L/XL
- REF 0224123 2XL/3XL



► PONCHO

Idéal pour rester au chaud après votre cession de sport nautique.

- Deux poches avant avec fermeture à glissière
- Bretelles velcro aux extrémités des manches
- Capuche réglable avec bascules
- Divisions latérales pour plus de liberté de mouvement
- Doublure en peluche en polyester
- Fermeture éclair bidirectionnelle



- REF 0224497 XL/2XL
- REF 0224498 XS/S
- REF 0224499 M/L



► BODYWARMER 50 N

Le Bodywarmer de Jobe combine le look décontracté d'un bodywarmer avec la sécurité d'une aide à la flottabilité 50N. L'utilisation de nylon résistant et léger et un ajustement parfait en font un gilet très confortable à porter. Le système d'évacuation de l'eau assure la sécurité totale d'une aide à la flottabilité de 50N.



- REF 0224117 Homme S
- REF 0224124 Homme M
- REF 0224125 Homme L
- REF 0224126 Homme XL+
- REF 0224127 Homme 2XL+

- REF 0224118 Women S
- REF 0224128 Women S+
- REF 0224129 Women M
- REF 0224130 Women L
- REF 0224131 Women M+



► GILET ENFANT

Ce gilet de sauvetage en nylon léger et résistant pour enfants, approuvé ISO 50N, est composé de mousse EPE légère. Trois sangles et boucles YKK robustes et réglables permettent au gilet de sauvetage de rester en sécurité autour de votre corps. 30-40kg

REF: 0223282BS

► GILET UNIVERSAL VEST

Aide à la flottabilité 50N, nylon, taille unique.

REF: 0223283BS



► GILET DUAL VEST

Aide à la flottabilité 50N, nylon, 4 sangles pour un ajustement optimal.

- REF. 2102880BS S - M
- REF. 2102881BS L - XL
- REF. 2102882BS 4XL-5XL
- REF. 2102883 BSXXL-XXXL



► CORDE ET PALONNIER TRANSFER

Corde 12 brins et palonnier recouvert de caoutchouc.
Ø de la barre : 29 mm
Longueur du bout : 19 m

REF: 1611006BS



► CORDE ET PALONNIER EASY UP

Corde 16 brins et palonnier recouvert d'EVA.
Ø de la barre : 29 mm
Longueur du bout : 21 m

REF: 1611004BS



CHAUSSONS AQUATIQUES



Tailles disponibles du 31 au 47
REF: 0062476BS



► CHAUSSURES AQUATIQUES

Tailles disponibles du 37 au 45
REF: 0062379BS



▶ V DE SKI

Pour tracter derrière le moteur

1 RÉF. **1611010BS** Cordage, résistance 530 kg - Longueur 3,65 m

2 RÉF. **1611003BS** Cable, résistance 590 kg - Longueur 2,44 m



ACCESSOIRES & KAYAKS

▶ KIT MAT DE REMORQUAGE

Mat de remorquage pour ski, wakeboard et bouée tractable.

Acier inoxydable

Tube Ø40 x 1100 mm

Livré avec support de fixation traversant.

RÉF. **1610000BS**



▶ ARCEAU TURBOSWING

Permet d'optimiser la traction en ski nautique, wakeboard ou bouée. La corde de ski se fixe sur la poulie EZpulley™ et est guidée doucement autour du capot du moteur. Le TurboSwing stabilise la trajectoire du bateau, contribue à une réaction optimale et maintient la corde bien au-dessus du sillage. Il permet une vitesse de planage plus basse et une vitesse maximum supérieure.



Modèles

Références

Compatibilité moteur

TurboSwing® XM	1610004BS	Moteur 30-50 CV
TurboSwing® XL	1610006BS	Moteur 30-140 CV
TurboSwing® XXL	1610007BS	Moteur 100-250 CV
TurboSwing® GIANT	1610008BS	Moteur 100-350 CV
TurboSwing® GIANT-Twin	1610011BS	Bi-moteur 150-350 CV



ACCESSOIRES EZPULLEY Ajoutez 1 EZpulley supplémentaire pour augmenter le nombre de skieurs/ wakeboardeurs sur un même arceau.

RÉF. **1610021BS**



NEW



▶ KAYAK HYBRIS 320

La série Hybris est la nouvelle gamme complète de kayaks de randonnée polyvalents de Spinera. Avec le Hybris 320, vous êtes bien équipé pour les rivières, les lacs et la mer.

Grâce au plancher en dropstitch de 8cm, la même technologie que les planches à pagaie gonflables, vous aurez une meilleure glisse.

Un kayak très stable qui offre les meilleures propriétés de glisse grâce au soubassement en bêche lisse.

Fournie avec 2 ailerons, siège et sac de transport en polyester 600D

RÉF. **0224080**



▶ PAGAIE KAYAK ALUMINIUM DÉMONTABLE

La pagaie de kayak SPINERA est une pagaie de haute qualité conçue spécifiquement pour les amateurs de kayak.

Cette pagaie de kayak est fabriquée avec des matériaux durables pour assurer sa longévité et sa résistance aux éléments. Le manche est en aluminium léger et robuste, ce qui le rend facile à manipuler et à manœuvrer dans diverses conditions d'eau. Elle convient aussi bien aux débutants qu'aux pagayeurs expérimentés.

RÉF. **0224075** 4 pcs 230 cm

RÉF. **0224076** 5 pcs réglable jusqu'à 240 cm



▶ KAYAK JOBE CROFT INFLATABLE

Le kayak gonflable Jobe Croft 340 est idéal pour pratique le kayak sans tracas. Compact (340 x 90 cm), il est parfait pour les débutants. Enveloppé dans une housse en polyester 600D résistant aux rayures, le tube en PVC assure la fiabilité. Avec 3 valves Boston, un aileron clic EZ-lock et deux pagaies en aluminium, le Croft 340 est prêt pour l'aventure. Simple, polyvalent et adapté aux balades en solo ou en tandem, il sera votre compagnon incontournable pour des escapades aquatiques en toute simplicité. Plongez dans les joies du kayak avec le Croft 340 simple et durable.

RÉF. **0224109**



► **PADDLE E-MOTION 10' + PROPULSEUR**

Le SUP Coasto E-Motion est un concentré d'audace et de technologie.

Ce concept unique, regroupant une planche gonflable en droptitch double couche fusion et un système de propulsion électrique de 500 w vous permet de naviguer jusqu'à 6.5km/h pendant 1h30. Pour encore plus de confort, nous avons ajouté un régulateur de vitesse qui vous permet d'avancer sans rester appuyé sur la gâchette d'accélération. Les dimensions de la planche ont été pensées pour apporter une manœuvrabilité optimale et une parfaite stabilité jusqu'à 180kg de charge.

Le SUP Coasto E-Motion se transporte facilement grâce au sac à dos à roulettes pour la planche et la malette de rangement pour le moteur.

Le tout pour un poids inférieur à 30kg !

REF 0223465 Pack paddle + moteur

REF 0223467 Batterie de rechange 270 Wh

REF 0223466 Batterie de rechange 540 Wh



SECURITE

ELECTRONIQUE

NAVIGATION

MOULAGE

ELECTRICITE

CONFORT
DECO

VIE A BORD

MOTEUR

ACCASTILLAGE

ENTRETIEN

LOISIRS

EQUIPEMENT
PERSONNEL



► **SPINERA LET'S PADDLE**

Explorez la fascination du stand up paddle avec la planche à pagaie Spinera Lets ! Avec deux options de taille différentes, cette planche offre l'ajustement et les performances parfaits pour chaque pagayeur.

La planche à pagaie Spinera Lets est spécialement conçue pour la stabilité, l'agilité et le plaisir ultime sur l'eau. Que vous soyez un débutant cherchant à apprendre les bases ou un pagayeur expérimenté à la recherche de nouveaux défis, cette planche est le compagnon idéal.

Livré avec sac à dos en polyester 600D, Pagaie en aluminium classique réglable à 3 voies, pompe classique à double course, aileron central coulissant, kit de réparation

REF. 0224067 10'4

REF. 0224069 11'2

► **PAGAIE STAND UP PADDLE**

Avec un manche en aluminium de haute qualité et une pale moulée par injection, cette pagaie permet des performances équilibrées et une durabilité extrême pour le pagayeur en constante évolution.

REF.0224072 2 parties

REF.0224073 3 parties



► **SIÈGE POUR PADDLE**

REF. 0224116



► **LEASH PERFORMANCE POUR SUP**

REF. 0224077

Pour consultez les prix flashez le Qr-code ou www.bigship.fr avec la référence



► PAGAIE CURRENT

Pagaie double et rigide pour le kayak de mer, la randonnée sur lac et rivière. Excellente pagaie pour les clubs et loueurs. Robuste avec un manche en aluminium diam 30 mm gainé ovalisé à droite et pâle en polypropylène et fibre.

RÉF. **1604108BS** 210 cm

RÉF. **1604110BS** 220 cm

RÉF. **1604111BS** 230 cm



► KIT DE FIXATION SOUPLE POUR PADDLE-PASSERELLE

Sangles avec attaches-balcon permettant de fixer un paddle sur les chandeliers.

Fait pour tubes de 22 à 30 mm.

Le kit inclut 2 ou 4 paires d'attaches avec système de verrouillage.

RÉF. **0222212BS** Fixation 2 points

RÉF. **0062544BS** Fixation 4 points



► COMPAS OFFSHORE 55 KAYAK

Le partenaire idéal de vos balades et randonnées en kayak. Rose Ø55 mm. Étanchéité absolue. Livré avec support, élastiques + crochets et visserie.

RÉF. **0044784BS**

+ BOITIER DE COMPENSATION

RÉF. **0202015BS**



© B.LEGLATIN- PLASTIMO



► GONFLEUR À MAIN DOUBLE EFFET

Ce gonfleur vous permet de gonfler plus vite et avec moins d'effort. Equipé d'un manomètre pour une pression jusqu'à 2 bars.

RÉF. **0042163BS**



► GILET PILOT POCKET

165 N de flottabilité à poste pour ce gilet idéal pour les sports de glisse : paddle, canoë-kayak, ski nautique, etc...

Chambre à air du célèbre Pilot 165, intégrée dans un sac banane confortable avec sa forme ergonomique et sa face interne en néoprène. Homologué en catégorie 100N (réglementaire jusqu'à 6 Milles nautiques), il se déclenche manuellement afin d'éviter les déclenchements intempestifs lors d'une immersion même partielle.

RÉF. **0055954**





► PROPULSEURS DE PADDLE

Le Kahe POD transforme votre embarcation classique en une embarcation à assistance électrique ! Naviguer avec le Kahe POD permet d'aller plus loin. La propulsion annule les effets du vent et des courants. Elle permet également d'équilibrer les niveaux au sein d'un groupe de personnes ayant des conditions physiques ou des bateaux différents. Le Kahe POD est très facile à utiliser : il se connecte en un geste à la place de la palme classique, sur un SUP, un canoë, un kayak ou un bateau pneumatique ou annexe.

La télécommande se fixe au poignet ou à la pagaie grâce à un bracelet fourni dans le pack. Elle permet de choisir sa vitesse et de garder un œil sur le niveau de batterie disponible.

La propulsion est silencieuse et légère (seulement 1,8 kg).

La batterie est amovible en trois secondes, et vous pouvez utiliser une deuxième batterie si vous avez besoin de plus d'autonomie.

- Télécommande avec 3 vitesses et indicateur du niveau de la batterie de propulsion, entièrement étanche.
- Jusqu'à 7 km/h (selon l'embarcation et l'utilisateur)
- Jusqu'à 2 heures d'autonomie
- Possibilité de préréglage via l'application mobile (non obligatoire)
- Batterie à cellules LG 21700 (idem Tesla...)

REF. 0223485



MOTEUR ÉLECTRIQUE HORS-BORD MULTIFONCTIONS POD600

Le Kahe Pod 600 est le premier moteur électrique hors-bord multifonctions permettant à la fois de pousser un bateau et de se transformer en scooter sous-marin ou assistance pour kayak ou sup.

Vous pourrez par exemple naviguer avec votre annexe équipée du KAHE POD 600 jusqu'à votre bateau puis profiter de votre moteur électrique pour vos activités en journée : excursion en kayak, session de snorkelling à la découverte des fonds marins, balade en stand-up paddle, partie de pêche...

Le moteur électrique est très simple d'utilisation, il s'installe en un geste sur la barre franche du bateau ou de l'annexe. La commande du moteur se fait grâce à la télécommande à placer au poignet (marche avant 3 vitesses / marche arrière). Il se fixe en quelques secondes à un kayak ou un stand up paddle grâce aux interfaces disponibles. Le KAHE POD 600 peut être rechargé sur 220V (chargeur fourni), ou en 12V, 24V ou via panneaux solaires (chargeurs spécifiques).

Utilisation sur annexe type zodiac avec 4 personnes à bord proche de la puissance maxi (en gardant une réserve de puissance si besoin) : 1 heure

Utilisation en mode scooter sous-marin (vitesse d'environ 4 à 7 km/h) : 2 à 3 heures

Utilisation sur embarcation de type kayak ou stand-up paddle : jusque 6 heures d'autonomie (plus de 30 km de distance au moteur)

REF. 0223967

INFINITY SEASCOOTER



Le Seascooter réinvente le plaisir sous la surface de l'eau ! Ce scooter sous-marin auto-flottant à propulsion électrique vous permet d'explorer les bas-fonds ou les profondeurs jusqu'à 30 mètres. Alimenté par une batterie longue, vous pouvez explorer les profondeurs jusqu'à 40 minutes. Et avec deux piles incluses, vous pouvez explorer deux fois plus longtemps ! De plus, l'Infinity Seascooter propose trois vitesses pour naviguer lentement ou à un rythme soutenu ! Capturez les vues comme jamais auparavant avec la monture GoPro intégrée pour que vos souvenirs durent pour toujours.

- Conception auto-flottante
- 3 niveaux de vitesse jusqu'à : 5 Km/h | 2,7 nœuds
- Dimensions: 58cm x 24cm x 13cm
- Ensemble de plongée Limites de température: min: -10°C | 14°F, max: 45°C | 113°F au total
- Poids: 3,5 kg
- Sac étanche
- Temps de charge 4 heures par batterie

REF. 0224108



Pour consultez les prix flashez le Qr-code ou www.bigship.fr avec la référence



► BOUTEILLE OX500+ & POMPE MANUELLE

La bouteille OX500+ est donc la version améliorée de la OX500 classique de la gamme Oxsea. Elle comporte désormais un régulateur d'air qui permet de régler le débit d'air en fonction de vos besoins et donc de maximiser l'autonomie de votre bouteille. Elle inclue également un manomètre externe pour voir avec plus de facilité sous l'eau l'air restant dans votre bouteille. Vous pouvez aussi connecter un détendeur externe qui vous permet de ne pas avoir à tenir votre bouteille directement en bouche. La pompe manuelle vous permet de recharger votre bouteille de façon autonome n'importe où. Ses principaux avantages sont sa maniabilité, sa légèreté ainsi que sa capacité à être utilisée sans source d'énergie. Autonomie: 8 minute

REF.0223347BS

REF.0223346 BS Bouteille seule



► MASQUE OXAIR+

Masque de snorkeling hybride compatible avec les bouteilles OXSEA

REF. 0222754BS Adulte

REF. 0223103 BS Enfant



► MASQUE ET TUBA

Ce tuba permet de proposer une expérience hybride : respirez normalement à la surface et si vous décidez de descendre en profondeur l'air contenu dans la bouteille prendra le relais.

REF.0223348BS

BOUTEILLE OX500 & POMPE MANUELLE

La bouteille OX500 est la plus petite de la gamme Oxsea. Elle vous offre environ 8 minutes d'autonomie en fonction de votre aisance sous l'eau et de la gestion de votre respiration. Pour l'utiliser, il vous suffit de mettre la tête de la bouteille dans votre bouche et de respirer normalement. Sa légèreté (-1kg sous l'eau) et son aspect compact vous permettent de profiter librement des fonds marins. Elle peut également être très utile pour retirer un bout dans l'hélice pour sécuriser son mouillage.

REF.0222752



PRIX MINI



► MINI COMPRESSEUR 12/220 V

Le mini compresseur Oxsea vous permet de remplir votre bouteille en 12 minutes environ et en toute simplicité.

Avec ses pinces crocos et son convertisseur 220v intégré, il vous permet de recharger vos bouteilles Oxsea directement sur une batterie, de bateau ou une prise de courant classique. Il est également équipé d'un écran numérique sur lequel vous pouvez choisir la pression que vous souhaitez mettre dans votre bouteille. Le mini compresseur 12v nouvelle génération est muni d'un système d'arrêt automatique lorsque la pression est atteinte.

REF.0223345BS

► BOUTEILLE OX 1000

La bouteille OX1000 vous offre environ 15 minutes d'autonomie sous l'eau. Sa grande capacité d'air vous permettra de bénéficier d'une expérience prolongée. Elle possède un système d'attache dans le dos, ainsi qu'un détendeur afin de ne pas être gêné ou encombré pendant votre utilisation. Elle dispose aussi d'un régulateur d'air qui vous permet de régler le débit d'air en fonction de vos besoins et donc de maximiser l'autonomie de votre bouteille.

REF. 0223109BS



► STATION DE REMPLISSAGE DIN

La station de remplissage DIN vous permet de remplir votre bouteille à l'aide d'une bouteille de plongée classique possédant un robinet de type DIN.

REF.0223306BS



► **IGLOO MARINE SUNSET GLIDE 110**
 Cette glacière de 104 L est équipée d'une poignée télescopique et verrouillable et de larges roues permettant de répartir la charge et de transporter la glacière seule. Conserve la glace jusqu'à 6 jours !
 Dim (l x p x h) 101 x 47 x 52 cm

REF. 1625009BS 104L



► **IGLOO MARINE PROFILE II ROLLER**

La glacière Igloo Profile Roller est idéale pour ceux qui veulent une glacière relativement petite qui offre toujours les performances et les caractéristiques de ses homologues plus grandes. Elle est compacte, ce qui la rend facilement transportable, notamment grâce à ses roues et sa poignée télescopique verrouillable. Elle est équipée de porte-gobelets moulés et d'un support pour tablette / smartphone

REF. 0094847BS Roller 28 (26 L)

REF. 0094848BS 56L



SECURITE

ELECTRONIQUE

NAVIGATION

MOUILLAGE

ELECTRICITE

CONFORT
DECO

VIE A BORD

MOTEUR

ACCASTILLAGE

ENTRETIEN

LOISIRS

EQUIPEMENT
PERSONNEL

IGLOO MARINE ULTRA

Le « best-seller » d'IGLOO ! Ces glacières de 24 à 89 L pourvues d'une isolation thermique exceptionnelle obtenue par injection d'une mousse isolante de qualité dans le caisson et le couvercle. Elles permettent de conserver de la glace jusqu'à 4 jours. Le couvercle peut ainsi supporter un poids d'environ 100 kg et recevoir un coussin (en option) pour faire de la glacière un siège. Un nable dans le fond de la glacière permet l'évacuation de la glace fondue. Extérieur en polypropylène traité anti UV et parties métalliques en acier inoxydable. Équipées de poignées pivotantes et d'un anneau pour l'attache de sangles de fixation.

- REF. 1625008BS 28 L - Dim (l x p x h) 47 x 33,5 x 42,5 cm
- REF. 1706002BS 51 L - Dim (l x p x h) 65 x 39 x 39 cm
- REF. 1706003BS 68 L - Dim (l x p x h) 74,5 x 43 x 41,5 cm
- REF. 0224641BS 70 L - Dim (l x p x h) 75,6 x 42,1 x 40,7 cm
- REF. 1706004BS 100 L - Dim (l x p x h) 87 x 43 x 47 cm



PIECES POUR GLACIÈRES IGLOO ULTRA

- REF. 1625006BS Charnière inox (la paire)
- REF. 1625003BS Fermeture inox et plastique (l'unité)
- REF. 1625004BS Fermeture inox (l'unité)
- REF. 1625005BS Nable complet
- REF. 1706008BS Kit de fixation glacières Igloo Ultra

► **IGLOO GLACIÈRE MARINE CONTOUR**

Son isolation thermique exceptionnelle est réalisée à l'aide d'un procédé exclusif breveté : injection de mousse polyuréthane qui rigidifie la glacière et garantit une isolation parfaite. Traité anti UV pour une résistance au soleil optimale.

REF. 0074732BS 23 L L 51,63 x l 26,67 x H 33,17 cm



► **GLACIÈRE MARINE PROFILE II 50**

Elle est conçue pour les conditions difficiles. Grâce à l'isolation écologique Thermecool™ de la glacière et du couvercle, à la technologie Cool Riser® qui réduit le contact avec le sol et aux filtres solaires UV, cette glacière peut conserver la glace jusqu'à 4 jours à une température ambiante de 30 degrés Celsius. Matières: Polyéthylène

REF. 0094845 47 L L 52 x l 39 x H 37 cm



EOVOLT



▶ VÉLO ÉLECTRIQUE PLIANT MORNING

Le vélo EOVOLT City 4Speed est un vélo électrique pliant, léger et ultra-compact. Idéal pour les propriétaires de bateau ou tout simplement pour les citadins souhaitant un vélo électrique pratique pour leurs déplacements au quotidien. Avec un poids réduit de 14 Kg grâce à son cadre en aluminium, il se rangera très facilement dans un coffre du bateau. Equipé d'un moteur Brushless de 250 w et d'une batterie Lithium- ion LG intégré à la tige de selle, elle se recharge en 3 – 4 h. Autonomie de 50 km/ h. 4 niveaux de vitesse. La vitesse maximum est de 25 km/ h. Dim. : 1300 mm x 970 mm - Dim. plié : 580 x 750 x 42 cm

RÉF **0161782** Bleu

RÉF **0222649** Noir

RÉF **0222650** Gris

RÉF **0222651** Sable chaud

RÉF **0222652** Vert sauge

1 RÉF **0161793** Sac de transport

2 RÉF **0161794** Porte bagages 16"

3 RÉF **0161795** Chargeur 12v allume-cigare



▶ AUTRES MODÈLES SUR WWW.BIGSHIP.COM



▶ PÊCHE FACILE AU BORD DE MER

40 poissons, bas de ligne & nœuds. Trois sujets de pêche réunis en un seul ouvrage et en format poche, écrit par le spécialiste de la pêche Guillaume Fourrier.

1 RÉF **0064601BS**

▶ PÊCHE FACILE DU BAR

D'une approche très pragmatique, Guillaume Fourrier va à l'essentiel : l'espèce, les différentes techniques de pêche, le matériel.

2 RÉF **0302106BS**



▶ VAGNON PÊCHE EN MER

Ce livre propose des fiches d'identification de plus de 60 espèces de poissons. Il fait le tour des coins de pêche de tout le pays et il détaille toutes les techniques, les matériels et les montages indispensables à connaître avec des schémas très précis.

3 RÉF **0161466BS**

▶ LA NATURE COMESTIBLE DU BORD DE MER

50 espèces de bord de mer à cueillir, pêcher et cuisiner : crustacés, algues, poissons...

4 RÉF **0223215BS**

▶ COACHING PÊCHE EN MER

Des guides d'accompagnement très visuels pour pratiquer une activité aquatique, ou un sport nautique, à portée de tous. Une approche décomplexée, facile, pour oser franchir le pas et se lancer enfin, ou encore pour remettre ses connaissances à jour

RÉF. **0224138BS**

▶ 60 NŒUDS PÊCHE EN MER

Ce guide présente 60 nœuds, des plus basiques aux plus élaborés : des nœuds de différentes résistances pour faire face à toutes les situations, en fonction des techniques de pêche pratiquées et des poissons recherchés

5 RÉF. **0161465BS**



▶ **BAS DE LIGNE**



- 1 RÉF. 1703214 Daurade Pro
- 2 RÉF. 1703230 Anguill' mer rouge et blanc
- RÉF. 1621106 Fleurettes à alevins
- RÉF. 1621107 Kit Spécial Bar
- RÉF. 1621108 Kit Spécial Maquereau
- RÉF. 1621109 Palangrotte



▶ **LEURRE À BAR**

Le bas de ligne blanc 1/0 «leurre à bar» avec perles super phospho. Bas de ligne 90cm avec 3 hameçons montés.

- RÉF. 1703257 Hameçons n°2
- RÉF. 1703258 Hameçons n°1/0
- RÉF. 1703259 Hameçons n°2/0



▶ **PLUMA BAR 5 HAMEÇONS**

Hameçons 2/0 montés sur ligne 55/100. Spécial bar, maquereau, lieu.

- RÉF. 1703082 Blanc
- RÉF. 1703081 Rouge/jaune



▶ **MAXI CHANCE 5 HAMEÇONS 135 CM**

«Maxi Chance» bar, maquereau

- RÉF. 1703116 Hameçons n°1 : 0, 50/100



▶ **SYNTIL'BAR 5 HAMEÇONS**

Pour bar, maquereau, lieu

- RÉF. 1703089 Hameçons n°4 : 35/100
- RÉF. 1703087 Hameçons n°2 : 40/100
- RÉF. 1703086 Hameçons n°1 : 0, 50/100



▶ **CUILLER SARDINELLE**

- RÉF. 1703076 35 mm
- RÉF. 1703079 60 mm

▶ **CUILLER ONDULANTE**

Ondulante, anti-vrillage. Peut être utilisée comme complément au bas de ligne.

- RÉF. 1621314 30 mm
- RÉF. 1703104 60 mm
- RÉF. 1703101 120 mm



▶ **POISSONS NAGEURS**

- 1 RÉF. 1621306 Megaflash 115mm vif
- RÉF. 1703125 Megaflash 115mm blanc nacré
- RÉF. 1621308 Blue Equille 36g ayu
- RÉF. 1621311 Blue Equille 55g noir-vintage
- 2 RÉF. 1621313 Blue Shad 120mm ayu



▶ **LIGNES DE TRAÎNE**

Composée d'environ 40 m de ligne, 3 anguillons N°1/0, 1 plomb de 200 g. Ligne livrée sur plioir flottant un kit de leurres de rechange.

- RÉF. 1703009 Traîne Aqua bar
- RÉF. 1703008 Traîne Méditerranée
- RÉF. 1703003 Traîne bateau Spécial voilier
- 1 RÉF. 1703005 Traîne ligne de traîne «tout venant»
- RÉF. 1703007 Traîne côte ouest
- RÉF. 1703014 Traîne paravane
- RÉF. 1703020 Traîne ligne à bar
- 2 RÉF. 1703032 Traîne bateau Aquatic + kit
- RÉF. 1703033 Traîne bateau Lançons + kit
- RÉF. 1703034 Traîne bateau Maquereau + kit
- RÉF. 1703035 Traîne bateau Multipêche + kit



▶ **TURLUTES**

- 1 RÉF. 1621319 Crystal Ultra 90mm bleu
- 2 RÉF. 1621320 Crystal Ultra 90mm rose
- 3 RÉF. 1703151 Sea squid calmarette 100mm tissu bleu
- 4 RÉF. 1703152 Sea squid calmarette 100mm tissu rose



▶ **ÉMERILLON "J.B" À ATTACHE INOX**

- RÉF. 1703227 N°3 les 5



▶ **AGRAFE INOX DORÉ**

- RÉF. 1703061 N°1/0 les 6
- RÉF. 1703062 N°2 les 6
- RÉF. 1703069 N°6 les 6



▶ **CISEAUX COUPE-NAGEOIRE**

- RÉF. 1622001

▶ **COUTEAU MARINER**

- RÉF. 1704004 à filet avec étui
- RÉF. 1704003 écailleur avec étui



Pour consultez les prix flashez le Qr-code ou www.bigship.fr avec la référence



▶ PORTE-CANNES ENCASTRABLES

Ø int. 43 mm Plastique Blanc

1 RÉF. 1624009BS

Ø int. 43 mm Plastique Noir

2 RÉF. 1624008BS

Ø int. 40 mm Laiton

3 RÉF. 1705020BS

Ø int. 40 mm Inox 316L

4 RÉF. 0222172BS

+ MANCHON DE RECHANGE

RÉF. 0222235BS

▶ PORTE-CANNES ORIENTABLES

Porte-cannes avec 2 supports : Latéral A et à encastrer B. L. 215 mm - Ø 40 mm.

1 RÉF. 1705014BS

Avec fixation sur platine L. 260 mm

Ø int. 40 mm laiton

2 RÉF. 1705017BS

▶ PORTE-CANNES EN APPLIQUE

Ø int. 40 mm PVC blanc

RÉF. 1705008BS

Ø int. 40 mm PVC noir

1 RÉF. 1705003BS

Ø int. 45 mm laiton chromé

2 RÉF. 1705016BS

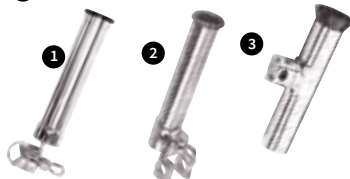

▶ PORTE-CANNES FIXATION SUR TUBE

Ø int. 40 mm laiton

1 RÉF. 1705030BS 1 fixation

2 RÉF. 1705018BS 2 fixations

3 RÉF. 1705041BS 1 fixation



▶ RATELIERS PVC RIGIDE

2 cannes - 63 x 222 x 23 mm

1 RÉF. 1705013BS

3 cannes - Ø 40 mm

2 RÉF. 1705007BS



▶ PORTE-CANNES PVC

RÉF. 0062220 2 cannes - Ø45 mm

RÉF. 0224605 1 cannes - Ø45 mm

PORTE-CANNE POUR BALCON

Plastique blanc moulé
Diamètre : 44mm / Longueur : 215mm
Pour balcon ø22-25mm

RÉF. 1705040BS 1 fixation - Ø int. 44 mm

FAVORI

▶ PORTE-CANNE INOX SUR PLATINE

Angle ajustable de 15 à 90 °

RÉF. 0223230BS



▶ PORTE-CANNES INOX

1 RÉF. 0044466 2 cannes - Ø40 mm

2 RÉF. 0044467 4 cannes - Ø40 mm

▶ + BRIDE DE MONTAGE POUR PORTE CANNES INOX

RÉF. 0222856 Ø 22/35 mm

RÉF. 0224606 Ø 36/50 mm

RÉF. 0224607 Ø 51/65 mm



▶ SEANOX ENROULEUR DE LIGNES PETIT MODÈLE SANS FIXATION.

Enrouleur de lignes petit modèle

- Bobine PVC diamètre 160mm
- Armature inox diamètre 22mm
- Capacité 800m en 100/100 ème
- Frein progressif

RÉF. 0161802



▶ SEANOX FIXATION BALCON POUR ENROULEUR DE PÊCHE

Platine de fixation inox plat bord - dimensions 120 x 60 mm

Idéale pour le support de canne multipositions 498025 et sa barre 498534 ou les enrouleurs 686005 et 686035

RÉF. 0161804

▶ PORTE CANNE INOX SIMPLE

RÉF. 0224597 Blanc

RÉF. 0044465 Noir



▶ PORTE CANNE INOX SIMPLE SUR GLISSIÈRE

RÉF. 0224598 Blanc

RÉF. 0224599 Noir



▶ SEANOX FIXATION PLATINE POUR ENROULEUR DE PÊCHE

Dispositif de fixation inox pour porte canne ou enrouleur - Pour serrage sur tube de Ø 20 à 28 mm - Livré avec protection pour balcon

RÉF. 0161805



ÉQUIPEMENT PERSO



NEW

P. 376

Leatherman curl

Réf. 0223622



NEW

Sac de matelot

Réf. 0223975

P. 380



P. 380



PLASTIMO

NEW

Sac a dos étanche

Réf. 0213599



Caroline
BIGSHIP Canet



Thomas

Pour les prix flashez le Qr-code
ou www.bigship.fr avec la référence



Garantis 25 ans, d'entretien facile et simple, ces couteaux présentent une qualité et une fiabilité inégalable.

WAVE

Le Wave possède de fonctions qui autre Leatherman et offre un accès facile à quatre lames verrouillables sans ouvrir l'outil. Ses poignées arrondies sont les plus confortables jamais produites. Le Wave est la star des couteaux Leatherman.

REF. **1305118BS**

REF. **0060408BS** Etui en cuir noir



▶ LEATHERMAN REV COUPEUR ET PINCE MULTIFONCTIONS

Compact et léger. 13 fonctions réunies dans le même outil. Outils et lame (en acier Hc420 aiguisée à la perfection) accessibles par l'extérieur. Utilisable d'une seule main. Cèillet pour cordon inclus. L.outil : 9,7 cm

REF. **0044380BS**

▶ LEATHERMAN ARC

Conçu avec des matériaux et des fonctionnalités haut de gamme, ARC est le tout premier outil multifonction avec une lame en acier MagnaCut pour une meilleure tenue de coupe et une durabilité renforcée.

REF. **0224203**



▶ LEATHERMAN WINGMAN

Complet, il est doté de 14 outils. Léger, pratique, il se clipse à la ceinture et vous accompagne dans toutes vos sorties. Avec le Wingman, Leatherman propose un couteau multi-outils de qualité à la finition irréprochable et ce, à un prix réellement compétitif.

REF. **1330037BS**



COUTEAUX

▶ LEATHERMAN BOND

Le Leatherman Bond est une pince multifonction qui s'inspire du modèle PST. Nul doute qu'il doit son nom à la saga mettant en avant le plus célèbre des espions ! C'est ainsi qu'il est compact, discret et très fonctionnel puisque muni d'un total de 14 fonctionnalités. Sortez-le de la poche pour pouvoir accomplir les différentes tâches ! Électricité, travaux quotidiens, autant de domaines dans lequel il excelle !

REF. **0223619**

▶ LEATHERMAN EMBOUT À CLIQUET POUR WAVE+, SKELETOOL

REF. **0223624**



▶ COUPEUR BAROUDEUR N°08

Le traditionnel couteau de poche N°08 se réinvente en couleurs intenses. Lame inox de 8.5 cm avec un manche en vernis coloré.

REF. **0042310BS** Naturel



▶ COUPEUR DE BRICOLAGE N°09

Le couteau-outil indispensable dans la trousse à outils et sur le bateau. Lame robuste dotée d'un coupe-fil (ø5 mm maxi) et d'un dénuéur (ø8 mm maxi). Manche comportant deux embouts tournevis qui s'enclenchent magnétiquement dans le talon.

REF. **0505033BS** Gris



▶ COUPEUR TRADITION N°10

Il garantit une extraction impeccable du bouchon. Le compagnon indispensable de vos pique-niques, sorties en mer, pêche... Lame inox de 10 cm avec un manche en hêtre vernis naturel.

REF. **0505037BS** Sans tire-bouchon

REF. **0505031BS** Avec tire-bouchon

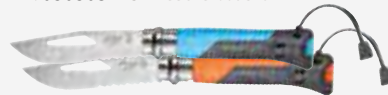

▶ COUPEUR DÉMANILLEUR OUTDOOR N°8

Particulièrement adapté à la pratique sportive en mer. Lame d'une grande résistance dotée d'une zone crantée de 3,5 cm pour couper durablement et sans effort les cordes naturelles et synthétiques. Manche emblématique et ergonomique de l'Opinel résistant aux températures extrêmes de -40°C à +80°C et à l'eau. Sifflet sans bille intégré dans le manche (s'entend à + de 300 m).

REF. **0607113BS** Orange

REF. **0607112BS** Bleu



▶ COUPEUR OFFSHORE

Conçu pour la pratique de la voile et les marins exigeants, le couteau «Offshore» offre des fonctions essentielles à bord d'un bateau : qualité de coupe, visibilité de nuit, blocage de lame, ouverture une main, résistance à la corrosion, résistance mécanique... Sa lame crantée permet de couper efficacement tous types de cordages modernes comme le Dyneema®. La version démanilleur - épissoir est aussi l'outil indispensable à bord d'un voilier. Équipé d'une dragonne qui évite de perdre son couteau lors de son utilisation.

REF. **0041895** Bleu lame crantée

REF. **0041900** Orange lame crantée

REF. **0041899** Fluo lame crantée

Avec options Lame crantée - Démanilleur - Epissoir

REF. **0041896** Bleu

REF. **0041898** Orange

REF. **0041897** Fluo



▶ COUPEUR AQUATERRA

Le couteau AquaTerra est le couteau indispensable pour la pratique des sports aquatiques et de plein air comme la pêche, le motonautisme, le kayak ou encore la randonnée. Doté d'une lame en inox, il offre une très bonne qualité de coupe et une résistance optimale à la corrosion.

REF. **0041890** Noir lame lisse

REF. **0041891** Rouge lame lisse

REF. **0041892** Bleu lame lisse+tire-bouchon

REF. **0041893** Noir lame lisse+tire-bouchon



▶ COUPEUR DE PÊCHE PLIANT

Couteau bois lame lisse, pliant avec blocage de lame.

REF. **0044391BS**

REF. **0044392BS** avec tire-bouchon



CaseProof®
The Proof is in the Case !!!

► **COQUE ÉTANCHE ANTICHOC IPHONE/SAMSUNG/HUAWEI**

Complètement étanche jusqu'à 2 mètres pendant 30 minutes, cette coque tactile vous offre une protection 4 en 1 : eau, choc, poussières et neige.



- RÉF. **0044333**BS iPhone 7/8
- RÉF. **0055253**BS iPhone X/Xs
- RÉF. **0064460**BS iPhone Xr
- RÉF. **0161251**BS iPhone 11
- RÉF. **0161252**BS iPhone 11 PRO
- RÉF. **0213529**BS iPhone12
- RÉF. **0213530**BS iPhone12 MINI
- RÉF. **0213531**BS iPhone12 PRO
- RÉF. **0213532**BS iPhone12 PRO MAX
- RÉF. **0222755**BS iPhone13
- RÉF. **0222756**BS iPhone13 PRO
- RÉF. **0223421**BS iPhone14
- RÉF. **0223422**BS iPhone14 MAX

- RÉF. **0213533**BS Samsung S20
- RÉF. **0213534**BS Samsung S20 plus
- RÉF. **0213535**BS Samsung S20 ultra



⊕ **SUPPORT VÉLO SILICONE**
Support universel permettant d'installer votre smartphone en toute sécurité
RÉF. **0044343**BS



⊕ **DRAGONNE FLOTTANTE**
Emportez votre smartphone dans toutes vos activités nautiques sans risquer de le perdre.
RÉF. **0044342**BS



► **SUPPORT POUR TABLETTE ET TÉLÉPHONE ROKK MINI**

Système de support universel pour smartphone, tablette.

- RÉF. **0057287**BS Support pour tablette base à visser
- RÉF. **0057288**BS Support pour tablette base adhésive
- RÉF. **0057289**BS Pour tablette avec base ventouse
- RÉF. **0057301**BS Support pour smartphone base à visser
- RÉF. **0057300**BS Support pour smartphone base adhésive
- RÉF. **0057299**BS Support pour smartphone avec base ventouse

CaseProof®
The Proof is in the Case !!!



► **HOUSSE ÉTANCHE TÉLÉPHONE PORTABLE**

La pochette CaseProof étanche 20 m protège votre smartphone de l'eau, du sable, de la poussière, de la neige, des rayures. Ecran protégé par un plastique souple et tactile.

① RÉF. **0044341**BS 85 x 160 mm

► **COQUE ÉTANCHE IPAD**

Protection 4 en 1 : eau, choc, poussières et neige.

RÉF. **0064462**BS ipad 10.5

② RÉF. **0161254**BS ipad 11

TOP



**SPINLOCK PROTECT
POCHETTE CEINTURE
ÉTANCHE**

Avec son style élégant, le pack étanche Spinlock vous accompagnera dans toutes vos aventures. Disponible en 3 tailles et entièrement étanche (IPX7). Équipé de fermeture à pression étanche, d'une attache de boucle de ceinture ouvrante, d'une boucle de sécurité interne et d'un point d'attache externe. Les packs moyens et grands incluent une fenêtre et la boucle arrière universelle permet la fixation à des supports durs ou souples



RÉF. **0222539** small bleu

RÉF. **0222538** medium bleu

RÉF. **0222537** large bleu

SECURITE
ELECTRONIQUE
NAVIGATION
MOULAGE
ELECTRICITE
CONFORT DECO
VIE A BORD
MOTEUR
ACCOSTILLAGE
ENTRETIEN
LOISIRS
EQUIPEMENT PERSONNEL

Pour les prix flashez le Qr-code
ou www.bigship.fr avec la référence

► SAC NANO 10L

Le plus petit sac de la gamme. Il a le volume d'une trousse à outils pour les bricoleurs ou d'un sac à main tendance dans un esprit marin. Fermeture par zip, 2 longues poignées sangles, rabat avec aimants. Taille : 20 x 33 cm.

- RÉF. **0041913** Fuchsia
RÉF. **0801093** Orange
RÉF. **0801094** Noir
RÉF. **0070443** Noir/bleu
RÉF. **0044205** Carbone block
RÉF. **0070444** Blanc/bleu block



► SAC MINO 40L

Sac très résistant. Sac semi-étanche du fait de l'auto-agrippant et de la glissière. Poche latérale zippée. Bandoulière réglable et amovible. Fond lisse. Taille : 29 x 49 cm.

- RÉF. **0041908** Orange
RÉF. **0801033** Noir
RÉF. **0801034** Jaune/noir
RÉF. **0041910** Jaune/gris
RÉF. **0161743** Marine
RÉF. **0161742** Carbone block



► SAC ÉTANCHE DE 15 À 50L

Sac complètement étanche par enroulement du soufflet au moins en 4 fois.

- RÉF. **0044217** Noir - 15L - 020 x 71 cm
RÉF. **0044219** Jaune - 15L - 020 x 71 cm
RÉF. **0044220** Orange - 15L - 020 x 71 cm
RÉF. **0044222** Jaune - 30L - 024 x 85 cm
RÉF. **0044223** Bleu - 30L - 024 x 85 cm
RÉF. **0044226** Rouge - 50L - 027 x 100 cm
RÉF. **0161741** Marine - 50L - 027 x 100 cm



► GANTS GILL DECKHAND

Les gants de navigation DECKHAND de GILL sont un concentré de technologie grâce notamment à leur renfort Amara double couche sur la paume qui offre une réelle adhérence. Cette paire de gants est dotée d'extrémités de doigts «sans couture» pour une meilleure dextérité et est adaptée pour bon nombre de sports nautiques, tels que la navigation, la pratique du dériveur ou les sports de pagaie et de glisse.



Taille	Doigts courts	Doigts longs
S	0223443BS	0223448BS
M	0223444BS	0223449BS
L	0223445BS	0223450BS
XL	0223446BS	0223451BS
XXL	0223447BS	0223452BS

► GANTS GILL PRO

Nos gants Pro courts sont dotés de la technologie Proton-Ultra XD dernière génération au niveau de la paume et des doigts qui les rend plus doux et plus souples. Le tissu Dura-Grip sur la paume et les doigts garantit quant à lui une adhérence exceptionnelle, sans compromis sur la souplesse ni la durabilité. Ces gants possèdent des zones de flexion et une conception préformée qui épouse la forme de la main, tandis que les manchettes de longueur réduite et l'ajustement du volume au dos garantissent un confort optimal et améliorent la flexion des poignets.

- RÉF. **0223453BS** S
RÉF. **0223454BSM**
RÉF. **0223455BSL**
RÉF. **0223456BSXL**
RÉF. **0223457BSXXL**



SACS ÉTANCHES

► SAC UNO 60L

Sac très résistant avec corps du sac étanche. Fermeture maxi glissière sous rabat agrippant. Sangles réglables sur un côté. Poche latérale zippée. Fond lisse facilitant l'entretien.

- Taille : 33 x 60 cm
RÉF. **0041914** Orange
RÉF. **0801003** Noir
RÉF. **0831201** Jaune
RÉF. **0831202** Rouge
RÉF. **0161738** Carbone block



► SAC AO 80L

Sac très résistant avec corps du sac étanche. Fermeture maxi glissière sous rabat agrippant. Sangles réglables sur un côté. Poche latérale zippée. Fond lisse facilitant l'entretien.

- Taille : 33 x 75 cm
RÉF. **0831205** Rouge
RÉF. **0831211** Noir
RÉF. **0831204** Jaune
RÉF. **0831209** Orange
RÉF. **0161744** Marine



► SAC TRI+SEC 80L

Sac complètement étanche par enroulement du tissu. Très grande ouverture facilitant l'utilisation. Bandoulière réglable et amovible. Sangles réglables sur un côté pour glisser palmes, duvet, bottes... Poche latérale zippée. Taille : 33 x 75 cm.

- RÉF. **0831208** Jaune
RÉF. **0831206** Bleu





Th. Deregnieaux - Plastimo

► CHAUSSETTES ÉTANCHES ACTIV' MÉRINOS

Chaussettes 100% étanches, chaudes, respirantes et coupe-vent. Sélectionnée pour ses propriétés respirantes, la laine mérinos est anti-microbienne et détient la particularité de réguler la chaleur. Elle limite les odeurs et absorbe l'humidité pour garder une sensation de sec durant l'effort.

RÉF. **0162083**BS 36-38

RÉF. **0162084**BS 39-42

RÉF. **0162085**BS 43-46

RÉF. **0162086**BS 47-49

RÉF. **0213594**BS 36-38 haute S

RÉF. **0213595**BS 39-42 haute M

RÉF. **0213596**BS 43-46 haute L

RÉF. **0213597**BS 47-49 haute XL



Ces nouvelles lunettes de soleil polarisées flottantes ont un design dynamique unique offrant une protection physique, une couverture exacte et une excellente intégration de verres UV-400 afin de protéger vos yeux des rayons UV nocifs. Son design confortable, associé à un support de nez antidérapant, maintient les lunettes à leur place lors de vos activités nautiques. Les lunettes de soleil Jobe sont livrées dans un sac souple et luxueux pour un transport et un stockage protégé.

► DIM

1 RÉF. **0062393**BS Monture noire-vert

2 RÉF. **0062394**BS Monture noire-mat

3 RÉF. **0062396**BS Monture tortoise mat

► BEAM

1 RÉF. **0062397**BS Monture noire-mat

2 RÉF. **0062398**BS Monture noire-vert

CORDON À LUNETTES

NEW

1 RÉF. **0224032** Basic

2 RÉF. **0224034** flottant orange

3 RÉF. **0224036** Flottant bleu

4 RÉF. **0224037** Néoprène

5 RÉF. **0224038** Pro

6 RÉF. **1114107**BS Néoprène



► GANTS ACTIV' MÉRINOS

Gants 100% étanches, chauds, respirants et coupe-vent. Sélectionnée pour ses propriétés respirantes, la laine mérinos est anti-microbienne et détient la particularité de réguler la chaleur. Elle limite les odeurs et absorbe l'humidité pour garder une sensation de sec durant l'effort.

1 RÉF. **0162087**BS taille S

2 RÉF. **0162088**BS taille M

2 RÉF. **0162089**BS taille L



► GANTS FIRST+ O'WAVE

Gants pour la voile légère et la croisière. Cuir très souple traité eau de mer avec double-coutures, poignet avec patte de fermeture velcro, dessus Spandex pour un confort optimal, renfort de paume et doigts enveloppants en cuir.

1 RÉF. **0812106**BS 2 doigts coupés

2 RÉF. **0812097**BS 5 doigts coupés



► GANTS TEAM O'WAVE

Gants pour la voile légère et la croisière. Structure en Amara très souple avec double-coutures, renforts sur la paume et les doigts pour une bonne adhérence aux cordages. Dessus Spandex. Confortables même mouillés, ils séchent très rapidement. Du XS au XXL

1 RÉF. **0042466**BS 2 doigts coupés

2 RÉF. **0042472**BS 5 doigts coupés



► GANTS RIGGING O'WAVE

Gants très résistants. Structure en Amara très souple avec double-coutures, renforts en Griptech sur la paume et les doigts pour une bonne adhérence aux cordages. La découpe du poignet néoprène ergonomique avec patte de fermeture velcro en dessous évite le déclenchement intempêtif du chrono. Dessus Spandex. Très souples et confortables même mouillés, ils séchent très rapidement. Du S au XXL

1 RÉF. **0042479**BS 2 doigts coupés

2 RÉF. **0042485**BS 5 doigts coupés

► GANTS STORM+ O'WAVE

Gants de régate par temps froid. Structure en néoprène 2 mm avec renfort de paume en Griptech pour une adhérence optimale. Doigts renforcés en Amara extra-souple. Doubles coutures. Idéal pour l'hiver et la mi-saison. Du XS au XXL

RÉF. **0812187**BS



SECURITE

ELECTRONIQUE

NAVIGATION

MOULAGE

ELECTRICITE

CONFORT DECO

VIE A BORD

MOTEUR

ACCASTILLAGE

ENTRETIEN

LOISIRS

EQUIPEMENT PERSONNEL

Pour les prix flashez le Qr-code
ou www.bigship.fr avec la référence



► SAC TUBE ÉTANCHE

Très pratique et multi-usage pour ranger quelques affaires. Il protégera vos effets personnels de l'eau, du sable, de la boue... Il dispose d'une poche intérieure suspendue permettant de ranger les clés, le portefeuille, téléphone portable... Il est livré avec sa sangle de portage réglable et amovible.



- 1 REF. **0062562**BS 15L - 25 x 25 cm
- 2 REF. **0062563**BS 25L - 40 x 25 cm

TOP

BRACELETS ANTI MAL DE MER

SEA-BAND



Les bracelets d'acupression soulagent rapidement les nausées dues au mal des transports. Portés aux deux poignets. Efficacité quasi immédiate. Taille unique.

REF. **0054911**BS

NEW



SAC DE MATELOT

Faites-le plein d'affaires et transportez-les facilement à bord grâce aux 2 sacs Matelot signés NV ! Très pratique, le plus grand sac est XXL pour emporter à bord ou débarquer vos affaires Loisirs de la journée. Il peut également servir de rangement des coussins déco. Le sac de taille moyenne accueillera vos affaires personnelles lors d'une escale.

- REF. **0223975** 35 L
- REF. **0223976** 180 L



SACS ET GANTS

O'WAVE SACS ÉTANCHES

FAVORI



PLASTIMO



► SAC À DOS ÉTANCHE

Sac à dos bicolore en tarpaulin 50c/PVC. Très haute résistance longue durée de vie. Ceinture centrale de maintien. Dos et bretelle renforcés. Pochette étanche IPX4 sur le devant. Fermeture étanche par enroulement en trois fois + clip. Capacité 38 L

REF. **0213599**BS gris

► SAC DUFFEL ÉTANCHE

Sac Duffel bag bicolore en tarpaulin 50c/pvc. Très haute résistance longue durée de vie. Deux grandes poignées de portage renforcés. Sangle bandoulière amovible. Capacité 25L

REF. **0213598**BS gris

O'WAVE DRYBAG AQUABLU



Sac étanche léger et souple. Fenêtre transparente laissant apparaître le contenu du sac.

REF. **0224041** 2L

REF. **0224039** 5L



NEW



Toute la ligne de vêtements est réalisée dans le Tissu Dremtech+. Le tissu Dremtech+ retient toutes les attentions et confirme sa performance. Très nombreux sont les professionnels du yachting qui ne tarissent pas d'éloges sur leur satisfaction d'être équipés en Dremtech+. C'est un tissu de très haute technicité, respirant, confortable, solide. La qualité et la longévité sont les atouts appréciés par les utilisateurs de la marque. De plus ils sont fabriqués à 100% dans les ateliers, Guy Cotten, en Bretagne. Constitué de multicouches : 3 pour la respirabilité, la lamination hydrophile et l'enduction microporeuse, 2 pour le tissu intérieur contrecollé et le tissu extérieur traité déperlant.

SECURITE
ELECTRONIQUE
NAVIGATION
MOUILLAGE
ELECTRICITE
CONFORT DECO
VIE A BORD
MOTEUR
ACCASTILLAGE
ENTRETIEN
LOISIRS
EQUIPEMENT PERSONNEL



► SALOPETTE BEAUFORT NOIR/JAUNE FLUO

Pantalon technique en tissu Dremtech+ : très haute technicité respirant, confortable et solide. Coupe près du corps pour plus d'aisance et moins de perte de chaleur.

Il est imperméable et hautement respirant. Renfort genoux qui descend jusqu'en bas des jambes et larges renforts fessiers. Poches poitrine chaudes doublées polaire avec rabat, avec anneau D pour coupe circuit.

RÉF. **0060414** XS

RÉF. **0060447** S

RÉF. **0060448** M

RÉF. **0060449** L

RÉF. **0060450** XL

RÉF. **0060451** XXL



► VAREUSE SURF CONFORT

La vareuse est conçue en tissu Dremtech+. Tissu respirant et robuste. Col doublé néoprène et bas de vêtement néoprène pour l'étanchéité. Capuche intégrée dans le col. Double poignet dont 1 en néoprène pour une parfaite étanchéité. Il accompagne les skippers TourduMondistes. Il est imperméable (25000 mm) et très respirant (5000 g/m² et RET<12)

RÉF. **0055447** Du XS au XL

RÉF. **0055452** XXL

RÉF. **0055453** XXXL



► VESTE KARA NOIRE/JAUNE FLUO

Veste technique en tissu Dremtech+ : très haute technicité respirant, confortable et solide.

Coupe près du corps pour plus d'aisance et moins de perte de chaleur. Col montant doublé polaire très protecteur. Étanchéité des poignets grâce aux manchons néoprène intérieurs réglables et la patte de réglage sur l'extérieur de la manche.

Capuche fluo jaune doublée avec bande réfléchissante avec réglage de profondeur et élastiques de serrage. 2 poches frontales étanches, 2 poches chauffe-mains avec polaire avec anneau D pour attacher le coupe-circuit, une poche intérieure zippée et une poche à rabat pour accessoires ou VHF en haut de la manche gauche.

RÉF. **0060413** XS

RÉF. **0060442** S

RÉF. **0060443** M

RÉF. **0060444** L

RÉF. **0060445** XL

RÉF. **0060446** XXL



GAMME DE VÊTEMENT ZHIK

▶ SALOPETTE OFS700

Équipée de serrages étanches ergonomiques aux chevilles et de poches cargo faciles d'accès, la salopette OFS700 optimise le flux d'air en environnement chaud et devient conductrice de chaleur par temps froid.

Tissu renforcé 500D résistant à l'abrasion et zips à double curseur. La taille est élastique et réglable.

Coloris : Anthracite

RÉF. **0222573** s

RÉF. **0222574**M

RÉF. **0222575** L

RÉF. **0222576** XL

RÉF. **0222577** XXL



▶ VESTE OFS700

Équipée de deux grandes poches cargo, une poche poitrine et deux poches chauffes-main, la veste OFS700 est idéale pour la course au large et la croisière.

Protection du visage pliable intégrée et zips étanches haute durabilité.

Coloris : Anthracite

RÉF. **0222568** Homme s

RÉF. **0222569** Homme m

RÉF. **0222570** Homme L

RÉF. **0222571** Homme XL

RÉF. **0222572** Homme XXL

RÉF. **0222597** Femme S

RÉF. **0222598** Femme M

RÉF. **0222599** Femme L

RÉF. **0222600** Femme XL



▶ VESTE INS 200

La veste INS200 utilise aussi la technologie textile Vectra. Elle apporte performance, protection et confort sur l'eau par temps difficile.

Avec son design épuré, elle est équipée de poignets réglables et d'une doublure en polyuréthane fusionné.

Poches à zip sécurisées et boucle d'accroche intérieure. Taille élastique.

Coloris : Noir

RÉF. **0222601** Homme S

RÉF. **0222602** Homme M

RÉF. **0222603** Homme L

RÉF. **0222604** Homme XL

RÉF. **0222605** Homme XXL

RÉF. **0222606** Femme S

RÉF. **0222607** Femme M

RÉF. **0222608** Femme L

RÉF. **0222609** Femme XL



▶ SALOPETTE INS200

La salopette INS200 utilise la technologie textile Vectra et apporte performance, protection et confort sur l'eau par temps difficile tout en pouvant être portée au quotidien.

Avec sa coupe cintrée et près du corps, elle est équipée de bas de jambes élastique enduit de polyuréthane.

Poche interne pour une protection supplémentaire

RÉF. **0222611** S

RÉF. **0222612**M

RÉF. **0222613** L

RÉF. **0222614** XL

RÉF. **0222615** XXL





« Pour un usage intensif ou occasionnel, Rouchette vous propose un large choix de chaussures et de bottes maritime. Côté loisir, pour une balade en bord de mer, une pêche à pied ou une journée à la plage. Découvrez la gamme MIX, TRIAL et la gamme CAP. Côté pro, parce que nous savons chez Rouchette, qu'il pleuve ou qu'il vente, un marin sortira toujours en mer, c'est pourquoi nous avons développé la Gamme Amiral. Et côté sportif, nous avons développé des produits pour répondre aux attentes des sportifs de la mer. La Gamme Skipper et Regate sont le symbole de l'innovation et du design. »



► BOTTES AMIRAL

Bottes maritimes développées pour les professionnels, ultra-résistante, en caoutchouc naturel avec une semelle extérieure spécialement conçue pour répondre aux conditions extrêmes auxquelles sont confrontés ses utilisateurs. Sa semelle antidérapante grâce à sa forme plate et son système de crantage ventouse, permet une adhérence sur la plupart des surfaces. Et confortable avec une doublure en polyamide.

RÉF. **0161936**BS HOMME - 40>46



PRIX
MINI

BOTTES CAP



Semelle intérieure amovible et thermoformée, elle permet une sensation de confort au pied. Dotées d'une semelle striée antidérapante idéale pour les bords de mer. Et la doublure jersey procure une sensation de chaleur en continu.

RÉF. **0161942**BS HOMME - 40>46

RÉF. **0161948**BS FEMME - 36>41

RÉF. **0161956**BS ENFANT - 30>35



► CHAUSSURES TRIAL

Caoutchouc naturel ultra confortable. Isolation thermique en néoprène. Crampons permettant une adhérence maximum

Disponible du 36 au 46

RÉF. **0162007**BS



► CHAUSSURES MIX

Sans entretien et lavables à l'eau. Semelle en EVA pour un produit léger et confortable. Doublure néoprène.

Disponible du 36 au 46

RÉF. **0161978**BS



TOP



BOTTES SKIPPER

Bottes pour navigation hauturière bénéficiant des meilleurs technologies élaborés par Rouchette. Semelle intérieure anatomique en polyuréthane pour un amorti et une durabilité maximum. Tige: caoutchouc R'GUM. Performance : mélange à base de caoutchouc naturel ultrarésistant permettant des utilisations intenses +. Guêtre textile avec élastique. Doublure : Néoprène

ISOLA+ : néoprène de 5/6 mm permettant une isolation maximale même dans des conditions extrêmes. Un système de rainurage et ventouse pour une résistance à l'abrasion et une adhérence maximale sur les ponts de bateau.

Disponible du 40 au 46

RÉF. **0161923**BS



Nos magasins

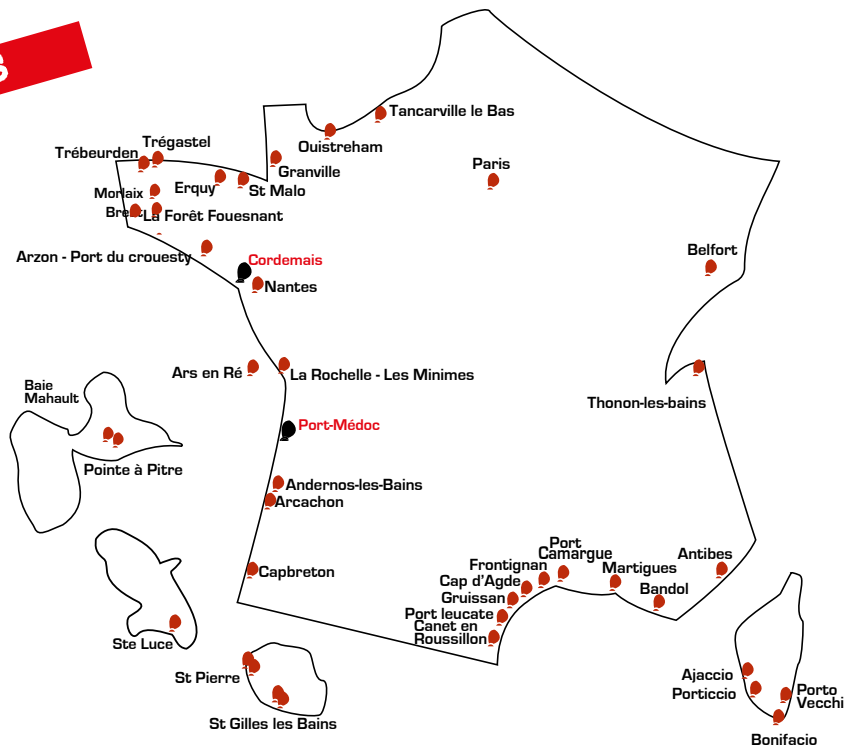

NORD-MANCHE



► 76430 TANCARVILLE LE BAS
CHANTIER NAVAL DES TORPILLEURS
 02 35 31 73 98
 tancarville@bigship.fr



► 14150 OUISTREHAM
NAUTI PLAISANCE
 02 31 97 03 08
 ouistreham@bigship.fr



► 50400 GRANVILLE
STL NAUTISME
 02 33 69 32 90
 granville@bigship.fr

BRETAGNE



► 35430 ST MALO
EVASION MARINE
 02 99 81 45 45
 stmalo@bigship.fr



► 22430 ERQUY
RÉGINA PLAISANCE
 02 96 72 13 70
 erquy@bigship.fr



► 22730 TRÉGASTEL
BRICO NAUTIC -
 02 96 23 86 46
 tregastel@bigship.fr



► 22560 TRÉBEURDEN
BIGSHIP TREBEURDEN
 09 54 02 81 89
 trebeurden@bigship.fr



► 29600 MORLAIX
LOISIRS NAUTIC
 02 98 88 27 30
 morlaix@bigship.fr



► 29200 BREST
BREST NAUTIC
 02 98 41 43 70
 brest@bigship.fr



► 29940 LA FORÊT FOUESNANT
ATELIER MOTONAUTIQUE
 02 98 56 90 66
 portlaforet@bigship.fr



► 56640 ARZON - PORT DU CROESTY
ATLANTIQUE SHIP
 02 97 53 80 04
 arzon@bigship.fr

ATLANTIQUE



► 44360 CORDEMAIS
LOIRE NAUTIC SERVICE -
 02 40 57 73 95
 cordemais@bigship.fr



► 44800 SAINT-HERBLAIN
ARTISANS DU NAUTISME
 02 40 63 10 12
 NANTES@BIGSHIP.FR



► 17000 LA ROCHELLE - LES MINIMES
BIGSHIP DISTRIBUTION
 05 46 45 44 23
 larochelle@bigship.fr



► 17590 ARS EN RÉ
BLONDEAU MARINE
 05 46 29 04 89
 arsenre@bigship.fr





NEW

▶ 33123 LE VERDON-SUR-MER
LE COMPTOIR DES CHANTIERS
05.24.23.18.61
portmedoc@bigship.fr



▶ 33510 ANDERNOS LES BAINS
BOAT ACCESS RETAIL
05 57 05 21 87
andernos@bigship.fr



▶ 33260 LA TESTE-DE-BUCH
BIGSHIP ARCACHON
06 68 80 29 61
arcachon@bigship.fr



▶ 40130 CAPBRETON
ESPACE YACHTING -
05 58 72 08 47
capbreton@bigship.fr



▶ 30240 PORT CAMARGUE
CHANTIER NAVAL YES
04 66 53 02 38
portcamargue@bigship.fr



▶ 13500 MARTIGUES
TECHNIC MARINE PLAISANCE
04 42 43 16 10
martigues@bigship.fr



▶ 83150 BANDOL
YACHT PARK BANDOL
04 94 88 70 52
bandol@bigship.fr



▶ 06600 ANTIBES
YDRA MARINE
04 93 34 43 43
antibes@bigship.fr

MÉDITERRANÉE



▶ 66140 CANET EN ROUSSILLON
CANET BOAT PLAISANCE
04 68 51 21 90
canet@bigship.fr



▶ 11370 LEUCATE
ACER NAUTIC
04 68 40 74 57
portleucate@bigship.fr



▶ 11430 GRIUSSAN
TOUT POUR LE BATEAU
04 68 75 20 00
gruissan@bigship.fr



▶ 34300 CAP D'AGDE
YACHTING LODGE
04 67 37 57 74
capdagde@bigship.fr



▶ 34110 FRONTIGNAN
SUD YACHTING
04 99 04 92 88
frontignan@bigship.fr

CORSE



▶ 20167 AJACCIO
CORSE ACCASTILLAGE
04 95 71 02 85
ajaccio@bigship.fr



▶ 20166 CAURO - PORTICCIO
MARINE DIFFUSION
04 95 25 00 85
porticcio@bigship.fr



▶ 20169 BONIFACIO
BONI SHIP
04 95 73 04 12
bonifacio@bigship.fr



▶ 20137 PORTO-VECCHIO
LEADER BOAT
04 95 70 07 14
portovecchio@bigship.fr

ILE DE FRANCE



▶ 92100 BOULOGNE-BILLANCOURT
BIGSHIP PARIS
01 46 99 98 50
paris@bigship.fr

EST



▶ 90400 TREVANENS - BELFORT
DURIS NAUTISME
03 84 29 40 46
belfort@bigship.fr



▶ 74200 THONON-LES-BAINS
LOISIRS NAUTIQUES 74
04 50 70 08 07
thonon@bigship.fr

GUADELOUPE



▶ 97122 BAIE MAHAULT
TROPIC MARINE
+590 590 380 025
baiemahault@bigship.fr



▶ 97110 POINTE À PITRE
PRO SHOP MARINE
+590 590 880 387
pointeapitre@bigship.fr

LA RÉUNION



▶ 97434 ST PIERRE
LA CAZ À PÊCHE
+262 262 434 241
saintpierre@bigship.fr



▶ 97434 ST GILLES LES BAINS
ACCASTILLAGE RÉUNION
+262 262 448 815
saintgilles@bigship.fr

LA MARTINIQUE



▶ 97228 STE LUCIE
BIGSHIP MARTINIQUE
06 96 19 64 82
sainteluce@bigship.fr

ALPHA

Abrasive disc	342-343
Abrasive paper	246
Account round	206
Acétone	181
Active captain	47
Adapter 12V	165
Adapter for trailer	181
Adhesive disc	347
Adjustable safeline	347
Advanced trouser	241
Aerator	331
Air conditioner	57
AIS	275
AIS receiver	201
AIS transmitter	15
Almanach	376-377
Ammeter	263
Anchor blocker	187
Anchor items	48-49
Anchor junction	48-49
Anchor line	48-49
Anchor locker vent	101
Anchor Roller	157; 241
Anemometer	120
Annex	126-127
Anode	116
Anode propeller	117
Anodic bolt	117
Antenna 4G	120
Anti seasickness bracelet	70-76; 93
Anti slip carpet	132-135
Anti-corrosion treatment	244
Antifouling	243
Antifouling for probe	241
Antifouling for underwater projector	375
Antifouling thinner	195
Anti-scratch	336-337
Anti-seagull	323-327
Anti-siphon elbow	327
Anti-slip lacquer	326
Anti-theft for annex	323
Anti-theft trailer	341
Appliator	121
Aquatic shoes	223; 262
Arm float	332
Armchair	268; 353
Ashtray	276
Audio system	346
Automatic life jacket	361
Automatic pilot	16-17; 359
Awning cleaner	199
Awning hook	201
Axis of diabolo	182

BRAVO

Bag	oct.-13
Ball	77-79
Band-Aid	341
Barbecue	305
Barbecue attachment	276
Barbecue cover	372
Barometer	23
Barrel	304
Barrel Bolt	202-203
Base-oil	202
Baseplate antifouling	202
Batten tip	184-185
Battery	29
Battery booster	351
Battery charger	259
Battery controller	327
Battery coupler	308
Battery switch	148-150
Battery switch box	153
Battery terminal	152-153
Battery tester	156
Battery tray	154-155
Bearing compass	154-155; 245
Bedspring	155
Bilge cleaner	155
Bilge paint	157
Bilge pump	156
Bilge strainer	92-93
Bimini	188
Bimini fixing	258
Binocular Rack	331
Binoculars	32-35
Bird droppings detachment	36
Black water tank	314-315
Black water treatment	314
Blanket	95
Blinds	94-95
Blocker	121
Blowhole	225; 228; 229

Boarding ladder	231
Boat cover	29
Boat hook	316
Boat Paint	288; 351
Boat registration	230; 254
Boat Wash	128-129
Boom vang	271
Boom-brake	126-127
Boot locker	330
Boots	98
Bottle	339-340
Bottle locker	296
Bow fender	296
Bow roller	292
Bow Thruster	377
Bowl	195
Bracket for compass	195
Brake bomb	108-109
Branket for emergency Light	120
Brass hook	245
Broken rings	193-193
Broom handle	92; 190
Brush	259
Brush	21
Bucket	351
Built-in box	299
Bumper	342-343
Buoy	342-343
Buzzer	348-349

CHARLIE

Cable	196
Cable steering	25
Cache band	109
Candle	106-107
Candle brush	24; 264
Candlestick	272
Candlestick base	236
Carabiner	347
Carafe	258
Carpet	258
Carrying strap for outboard	298
Carrying trolley	298
Cart	302-303
Case management	194
Catalyzer	201
Ceiling glue	139
Chain	201
Chain counter	294
Chain marker	236
Chain tail hook	335
Chainplate	336
Chair	115
Charcoal	125
Charcoal filter	115
Charge regulator	116
Charging current distributors	301
Check valve	199
Chemical marine toilet	203
Chlorinated rubber	214
Cigarette lighter plug	144
Circuit breaker	151
Circuit breaker 36; 217; 221	36; 217; 221
Circuit breaker bracelet	224
Circuit breaker cord	328
Clamp	165
Cleaner	238
Cleaning product	161
Cleat	238
Clinometer	238
Closed off	223; 262
Cloth tape	338-339
Coat hanger	338-341
Coating oil	112
Coaxial cable	92
Coffee machine	293
Coffee maker	37
Coldmachine	191
Combination of work	333
Combined GPS/Sounders	47
Communication device	197-198
Compartment fan	197
Compass	209
Compass kayak	347
Connection box	53; 55-56; 60-64
Connection for water tap	45
Connection strip	263
Control box	88-91
Control cable	361
Control panel	161
Converter	233
Cooler	161
Cooler cushion	239
Cooling liquid	238
Cork	144
Crank case	151
CRAS Ruler	212; 363-365
Crimp terminal	363

Crimping tool	259
Crowded	222
Crown buoy	292
Crusher pump	99
Cumulus	155
Curtain accessory	163
Cushion	219
Cutlery set	18
Cutter	229
Cutter blade	212
Cuvette ring	305

DELTA

Danboy	200
Davit	192-193
Deck aerator	349
Deck cover	349
Deck Covering	351
Deck filler	19
Deck key	131
Deck lighting	318
Deck plug	255
Deck washing brush	332
Defense attachment rope	230; 319
Degreaser	214; 255
Dehumidifier	171; 173
Derrick	319
Differential box	107
Diluent	138; 258; 331; 339
Dinghy pack with engine	186
Dishwashing liquid	131
Distress rocket set	157
Division 240	331
Dog jacket	135
Double connector	189
Drain pump	26
Drawer cooler	08-sept.
Driver remote control	17
Dustbin	233
Dyneema	261

ECHO

Electric bike	211
Electric cable	77
Electric cleaner	189
Electric degreaser	307
Electric marine toilet	362
Electric pod	155; 158; 245
Electric winder	337
Electronic navigation map	337
Emergency ladder	227
Emergency light	163
Engine hour meter	158
Engine oil	81-85
Engine start	24; 128
Engine support	22; 169
EPIRB tag	241
Epoxy	260
Epoxy adhesive	255
Epoxy coating	268
Epoxy glue	31
Epoxy primary	328-329
Epoxy putty	336
Epoxy repair kit	335
Ermergency plug	334
Evaporator	329
Exhaust hose	335
Exhaust pipe	334-335
Exhaust Thru-Hull	37
Exhaust valve	209
Extinguisher	262
Eye bolt	262

FOXTROT

Fairing kit	262
Fairlead	262
Fan	25
Fast glue	301
Fastening clamps	348
Faucet	112
Faucet connection	187
Fender	336
Fender basket	164
Fender cover	219
Fender eye	233
Fender pump	106-109
Fender valve	110
Ferlette	107
Fiberglass	301
Fiddle block	110
Film for paint tray	110

Filter	308
Filter key	335
Fire blanket	280-286
First aid kit	348
Fishing book	36; 196; 217
Fishing rod holder	261
Fitting	25
Fitting pack	29
Fixing fender	365
Fixing pontoon fender	367
Flag	351
Flag line	05-juil.
Flag pole sockets	107; 110
Flag poles	109
Flange	23; 98
Flap	307
Flashlight	98
Flat anchor	98
Flat key	277
Floating anchor	266-267
Floating cushion	20; 177
Floating rope	118-119
FM antenna	349
Foam seal	23
Foghorn	19
Folding launching wheels	18
Folding propeller	183
Foot contactor	263
Foot pump	24
Frame for fridge	139
Freezer	243
Fresh Water pump	125
Freshwater entrance	217
Friction ring	210
Fridge	208
Fuel canister	216; 232
Fuel circuit	214
Fuel connection	286
Fuel connector	210-211
Fuel display	247
Fuel Filter	248
Fuel gauge	248
Fuel Hose	264
Fuel sensor	248-249; 253-253
Fuel stabilizer	264
Fuel tank	247; 254
Fuel treatment	264
Funnel	255
Furlers	247
Fuse	255
Fuse box	246
Fuse holder	287

GOLF

Gangway	160-161; 245
Gas	160
Gas adapter	160-161; 245
Gas box	130-131
Gas cartridge	203
Gas connection	207
Gas connector	207
Gas cooker	203
Gas hose	207
Gas oven	207
Gas pipe	207
Gas regulator	207
Gas safety valve	207
Gasket	203; 207
Gasoline	207
Gateway cover	258
Gelcoat	331
Generator	131
Glass	334
Glass fiber mat	145
Glasses cord	192-194
Gloves	335
Glue cartridge	374
GPS	374
GPS connected watch	346
Grab bag	51
Grapnel anchor	50
Grapple case	27-28
Grease	118
Grease gun	118
Grease pump	243; 259; 337
Guard rail netting	243; 259
Guide side	259
Guyed shear	298

HOTEL

Halyard	277
Halyard bag	23
Hand shower	306-307
Handheld GPS	292
Handrail	218
Harness	50-51
Harness	190; 318



Harness	20
Hatch	311
Hatch fly screen	14-15
Headlamp	317
Heater	316
Hemp rope	20; 176-177
HI-Fl VHF Switch	186
Hinge	191
Hinge / folding	43
Hood clip	352
Horn	352
Horseshoe buoy	351
Hose	24; 264
Hose nozzles splined	18-19
Hose reducer	36
Hose winder	221-223
Hub	223; 262
Hull broom	233; 344
Hydraulic hose	240
Hydraulic oil	344
Hydraulic steering	237
Hydriolube ring	237
Hydrogenerator	237

INDIA

Ice machine	242
Ice wiper broom	144
IMRAY GUIDE	208
Inclined wedge	265
Inductive charger	100
Inflatableboat repair kit	268
Inflation adapter	165
Inflation nozzle	138
Inflator	137
Inflator hose	137
Inspection hatches	137; 360
Insulated bottle	137
Insulating adhesive	319
Insulation box fixation	195
Inverter	163

JULIET

Jacket	363
Jockey wheel clamp	210
Junction	16-17

KILO

Kayak	276
Kayak trolley	222
Kettle	361
Key contactor	139
Key ring	196
Knife	238

LIMA

Lacquer	191
Lamp	366; 370
Lashing straps	330
LATEX glove	173-174
Laundry	274
Leaded rope	347
Leader	189
Leak sealant	117
Leash	366
Leather	336
Leatherman	360
LED bulb	310
Led indicator light	370
LED lighting	169; 175
led submarine	166
Led wall lamp	172
Lever mixer	172
Library	173
Life buoy	219
Lifeline	102-103
Liferaft	18
Light switch	15
Lighter	27-29
Line socks	166; 265
Line winder	165
Liston	298
Lithium expansion block	367
Loch-Speedo	111
Lock	150
Log	71-75
Lubricant	351
Lure	101

MIKE

Magic sponge	259; 337
Mainsail cover	366
Manual marine toilet	344
Manual pump	313
Marine radio	225-226
Marine Whisker Poles	32
Masking adhesive	183
Mast chair	297
Mast fire	347
Mast fitting	311
Mattifying agent	170
Mattress underlay	296
MC4 cable	333
MC4 connector	188
Megaphone	143
Membrane pump	143
Meter	24
Methanol	35
Micro-fiber cloth	349
Microfiber glove	145
Mineral oil	344
Mirror	344
Moisture absorber	231
Mooring	191
Mooring absorber	187
Mooring buoy	113-115
Mooring gloves	113
Mooring hook	121
Mooring line	117
Mooring line	127
Mooring pack	113
Mooring with shock absorber	117
Motor anti-theft	113
Motor chair	115
Motor control box	268
Motor cover	268
Motor door trolley	239
Motor service kit	139
Multi-function knives	139
Multifunctional screens	269
Multimeter	370
Nautical guide	58; 65; 67-68

NOVEMBER

Navigation cards	157
Navigation light	100
Navigation light	96-97
Navigation software	168-170
Navigation tools	22
Neoprene	80
Neoprene glue	70-76
NMEA cable	336
NMEA connection kit	336
NMEA interface box	75
NMEA2000 network kit	75
Non-skid	70
Non-slip adhesive	75
Non-slip paint	332
Nozzle	332

OSCAR

Oar	332
Offshore license card	346
Oil / Gazoil pump	136
Oil absorber	99
Oil dispenser	261
Oil extractor	261
Oil filter	260
Oil pressure indicator	261
Oil pump	250-251
Opening compass	241
Orange flag	259
Orin cutter	316
Outboard engine	359
Outboard motor bracket	242
Outboard motor flusher	269
Outboard motor fuel tank	276
Oven	257
Overhead	247; 269

PAPA

Paddle	206
Paddle board	70-76
Padlock	136; 360-361
Paint roller	360
Paint spray gun	353
Paint truck	349
Paintbox	348
Painter's tape	348
Pelican hook	348
Pencil box	347

Permit code	298
Petrol decanter	190
Petroleum pitch	99
Phone	249
Piano hinge	327
Pipe connector	375
Plancha	352
Plastic carabiner	233
Plastic seat	202
Plates	305
PLB	225-226
Plow anchor	192-193
Plug connectors	30-31
Pneumatic antifouling	119
Pneumatic cleaner	162
Pneumatic glue	138
Pneumatic paint	340
Pneumatic repair kit	138
Polish	138; 331
Polish plastic	138
Polish stainless steel	345
Polisher	341
Polishing bonnet	340
Polishing cotton	345
Polishing glove	345
Polyester glue	345
Polymer glue	345
Polyurethane foam	336
Pontoon fender	346
Portable battery	336
Portable lamp	109
Porthole	212
Power box	177
Pressure buttons	317
Pressure gauge	157
Primary	305
Primary adhesion	137
Primer bulb	328-329
Propeller antifouling	346
Propeller shaft	247
Protection's mask	327
Protective adhesive	241
Ptfe	347
Pump	309
Pushbutton	337
Pyrotechnics	216-217

ROMEO

Radar	166; 351
Radar detector	26
Radar support	59; 66; 69
Radiator	23
Raft support	70
Rag	186
Ratchet	27
Rea box	189; 345; 348
Reading light	271
Reducer	286
Reflective band	174
Regulatory documents	221
Relay	21
Relay box for windlass	4; 101
Resin	161
Retrofit cable passage	124
Return bar	335
Ribbed roller	162
Rig tension meter	236
Rigid annex	335
Rilsan necklace	312
Rod holder	134
Roof light	164
Rope	315
Rope	172-173
Rope cutter	114-115; 306-307
Rowing	306-307
Rowlock	309
Rub strakes	136
Rubber shaft seal	134; 136
Rubber side guide	112
Rubber tapered keel roll	242
Rust cleaner	277
Rust converter	277
Rustproof	340

SIERRA

Safety cable	336
Safety jacket	336
Safety knife	268
Safety package	359; 361
Sail repair kKit	37
Sail repair tape	29
Sail tell tales	310
Sailing line	309
Sailing repair kit	309
Sandow	310
Sandpaper	309
Satellite phone	305; 308
Saw	347

Saw blade	45
scaling cleaner	349
Scissors	349
Scoop	340
Scotch	309; 366
Scraper	36
Screwdriver	163
Scuba tank	347
Sea water filter	349
Sea bream box	362
Seagull scarecrow	256
seal Paste	319
Sealant	121
Sealant glue	37
sealing liquid	346
Sealing product	346
Seat	138
Seat cover	222-223
Seat cushion	200; 270
Seawater connection	270
Seawater filter	270
Seawater filter key	222
Self-welding tape	256
Separator filter	256
Shackle	37; 163
shackle opener	249
Shaft packing	116; 302
Sheets	302
Shock absorber	242
Shoes	188
Shore connection	113
Shore power input	377
Shower box	158-159
Shower pump	158-159
Shrink tubing	218
Shroud	218
Shroud protective cover	164
Shroud turnbuckle	299
Silicone	239
Silicone gel	299
Sink	346
Siphon pump	164
Skin fittings	219
Slider	246
Smartphone	221; 223
Smartphone support	308
Smoke flares	375
Socket for tiller pilot	371
Soft band	26
Solar panel	77
Solar shower	120
Soldering iron	142-143
Sounder	218
Spark plug wrench	163
Spatula	52; 53-54
speaker	258
Specific antifouling	346
Speedometer	182
Spinnaker repair tape	326
Spinnles	241
Splitter VHF, AIS	309
Sponge	310
Sponge	47; 49
Spoon	189
Spotlight	189; 344
Spotlight	366
Spotlight	174
Spout	177
Spreader	173
Spreader tape	219
Spreader tape	359
Spring-Type hatch holder	347
Stainless steel axles	309
Stainless steel blind rivets	352
Stainless steel bow fender	299
Stainless steel nut	350
Stainless steel screws	120
Stainless steel washer	350
Steel rail wire	350
Steering cable	350
Steering wheel	298
steering wheel	236
Stern fender	236
Stick	240
Stop ball	109
Stopsel	293
Storm lighter	308
Strap buckle	258
Strap cutter	309
Submarine scooter	305
Suction syringe	37
Sun awning	362
Sunglasses	261
Swimming ladder steps	313
Switchboard	374
Swivel	128

TANGO

Table	167
Table leg	116; 366





Table leg base	199	Water tank connection	215
Table top	198	Waterlock	262
Tangon rings	198	Watermaker	213
Tank cleaner	198-199	Waterproof bag	373;375
Tank connection	297	Waterproof case	158
Teak brightener	214	Waterproof connector	164
Teak brightener	215	Waterproof cover	371
Teak cleaner	333	Waterproof film	164
Teak coating strip	341	Waterproof shell	371
Teak oil	339; 341	Waterproof socks	374
Teflon	332	Waterproofing	341
Temperature indicator	341	Watertight chainplate	301
Terminal for lug	337	Watertight cover	371
Textile detaching	241	Wax	345
Thermal combination	155	WC base	225
Thermometer-hygrometer	338-341	WC base joint	225
Thread sealant	29	WC cleaner	231
Thru-Hull transducer	184-185	WC conversion kit	227
Thruster control box	337	Wc spare pump	225-226
Tide indicator	69	Weather channel	184
Tin	245	Weather vane	312
Toaster	184	Wharf adapter	159
Toilet brush	163	Wheel bar	240
Toilet hose	197	White spirit	331
Toilet paper	231	Winch	290-291
Toolbox	223	Winch cover	290
Towed buoy	231	Winch grease	290
Track	349	Winch handles	291
Tracker	356-357	Wind scoop	316
Traction rope	294	Wind turbine	146-147
Trail	31	Winders	287
Trailer adapter	359	Windlass	122-124
Trailer cable	295	Windlass control	125
Trailer chock	275	Windlass remote control	125
Trailer Jack	275	Windscreen wiper motor	265
Trailer light	275	Wine cellar	195
Transom transducer	276	Wintering aerator	271
Tri-functions sensor	274-275	Wiper	265
Trim indicator	55; 57	Wiper arm	265
Tubular radar reflector	71	Wire rope clamps	298
Tunnel for bow thruster	241	Wood glue	336
Turbine	23	Wood oil separator	333
Turbine extractor	245	Wood stain	333
Turbine pump	256-257	Work glasses	347
Turn clasps	256		
Turnbuckle protector	35		
Turning light	305		
TV	300		
TV antenna	21		
TV antenna Base	180		
TV support	181		
Twist	180		



YANKEE

Yellow stain remover 345



UNIFORM

Ultrasonic anemometer	310
Undercoat	70-71
Underwater projector	330
USB charging socket	172



VICTOR

Vacuum	165
Valve	189
Varnish	222-223
Ventilation grid	333
VHF antenna	263
VHF antenna Base	46-47
VHF cable	47
VHF connectors	47
VHF cover	41
VHF Handheld	40-41
VHF handheld support	41
VHF marine	42-44
VHF speaker	43
Voltmeter	157; 241



WHISKEY

Wakeboard	358
Wakesurf	358
Washbasin	219
Washing broom	343
Washing hose	232-233; 344
Washing pump	232
Watch	93
Water canister	233
Water filler	214; 255
Water gauge	214; 229
Water heater	212
Water hose	223
Water sensor	214; 229
Water ski	358
Water spray gun	233
Water tank	215; 229; 233

ALPHA

Abattant plastique	223-224	Baladeuse	175-176	Cable électrique	153;156;239	Compas de relèvement	89-90
Abrasif	353	Balai de lavage	348-349	Câble MC4	142	Compas d'ouverture	319
Absorbeur amarrage	109	Balai d'essuie glace	264	Cable NMEA	74	Compas kayak	88;368
Absorbeur d'huile	259	Balayette	188	Cable remorque	276	Compas pointes sèches	96
Absorbeur d'humidité	185	Balise EPIRB	29	Cable VHF	45	Compas ressort	319
Accessoire rideau	305	Balise PLB	28-29	Cadenas	360	Compresseur	370
Acétone	333	Bande adhésive	304	Cadène	301	Compte tour	238
Acide chlorhydrique	333	Bande cache	354	Cadène étanche	301	Compteur de chaîne	123
Active captain	55	Bande décorative	334	Cadre pour frigo	208	Conducteur wago	162
Adaptateur 12v	163	Bande molle	118	Cafetière	196	Cône noir	21
Adaptateur de gonflage	135	Bande réfléchissante	18	Cagnard	298	Congélateur	206
Adaptateur de quai	157	Barbecue	200-201	Caisse à outil	356	Connecteur double	232
Adaptateur gaz	205	Barette de connexion	159;162	Cale inclinée	267	Connecteur étanche	162
Adaptateur pour remorque	276	Baril	36	Cale pour remorque	276	Connecteur MC4	142
Adhésif antidérapant	334	Baromètre	182-183	Camion à peinture	355	Connectique VHF	45
Adhésif de masquage	354	Barre	293	Cantilever	76	Connexion gaz	205
Adhésif de protection	307	Barre à roue	238	Caoutchouc chloré	330	Contacteur à clé	236
Adhésif double face	189	Barre de renvoi	234	Capot de protection compas	86-87	Contacteur à pied	123
Adhésif époxy	339	Bas de ligne	373	Capot nable	253	Controlleur de batterie	154
Adhésif isolant	161	Baton de repérage	11	Capote de descente	316	Convertisseur	149
Adhésif toilé	35	Batterie	146-148	Capteur carburant	263	Convertisseur de rouille	339
Adhésif voile	310-311	Baudrier	313	Capteur d'eau	228	Coque étanche	377
Aérateur	262	Bec verseur	218	Capteur eau	212	Cordage	111;306-309
Aérateur de pont	321	Bidon carburant	244	Capteur tri-fonctions	70	Cordage chanvre	189
Aérateur d'hivernage	272	Bimini	316-318	Carafe	192	Cordage fixation défense	106
Aérien	70-75	Bloc Cotier et marine	98	Carte de navigation électronique	80-84	Cordage plombé	113
Afficheur carburant	334	Bloque objet	194	Carte permis hauturier	96	Corde de traction	363
Agent matifiant	334	Bloqueur	288;358	Cartes de navigation	94-95	Corde flottante	16
Aiguilles à épisser	312	Bloqueur d'ancre	118	Cartographie électronique	80-84	Cordon à lunettes	379
ALS	46-47	Boîte à dorade	322	Cartouche de colle	351-352	Cordon coupe circuit	236
Alcool à brûler	333	Boîte à outil	356	Cartouche de gaz	201	Corne de brume	19
Allume cigare	163	Boîte à pharmacie	23	Casque	364	Corps mort	119
Allume feu	205	Boîte à réa	286	Casquette de soleil	316	Cosse	115
Almanach	98	Boîte à vase	254	Catalyseur	338	Cosse à sertir	153
Amarre	110-111	Boite encastrable	22	Cave à vin	194	Cosse batterie	153
Amarre avec amortisseur	110	Boite hermetique	194	Cendrier	202	Cosse électrique	161
Amortisseur de mouillage	109	Boitier coupe batterie	153	Chaîne	112	Coton à luster	341
Ampèremètre	155;238	Boitier de commande	237	Chaise	199	Coude anti-siphon	222-261
Amplie	181	Boitier de commande propulseur	239	Chaise de mât	313	Coulisseau	310
Ampoule Led	167;173	Boitier de connexion	159	Chaise moteur	267	Coupe bout	311
Ancre charrue	117	Boitier de direction	234	Chandelier	298	Coupe batterie	152-153;239
Ancre flottante	21	Boitier d'interface NMEA	69	Charges pour époxy	336	Coupe circuit	36;236
Ancre plate	116-117	Boitier douchette	217	Chargeur à induction	150-151	Coupe sangle	35
Anémomètre	70-75;90	Boitier étanche	156	Chargeur batterie	150-151	Coupe-orin	240
Anémomètre ultrason	69-70	Boitier Gaz	205	Chariot	294	Coupleur de batterie	152-153
Anneau cuvette	358	Boitier porte fusible	158	Chariot de transport	202	Coussin	197
Anneau de friction	286	Bol	190-192	Chariot Kayak	138	Coussin flottant	17
Anneaux de tangon	297	Bonde	218	Chariot porte moteur	138	Coussin siège	271
Anneaux brisés	299	Bonnet de polissage	341	Charnière	359	Couteau	373
Annexe	130-133	Booster de batterie	151	Charnière piano	359	Couteau à enduite	353
Annexe rigide	132	Borne pour cosse	153	Chauffage	184	Couteau de sécurité	35
Anode	242-243	Bosse d'amarrage	110	Chauffe-eau	210	Couteau de survie	35
Anode hélice	241	Bosses de mouillage	113	Chaudard	108	Couteaux	376
Antenne 4G	179	Bossoir	129	Chaussettes étanches	379	Couteaux Multi-fonctions	378
Antenne FM	181	Bottes	384	Chaussons aquatique	365	Couverts	190-192
Antenne TV	179	Bouchon	221	Chaussures	384	Couverture anti-feu	23
Antenne VHF	44-45	Bouchon de nable	322	Chiffon	188;350;355	Couverture de survie	19
Anti-mouette	119	Boucle à sangle	305	Chiffon micro-fibres	350	Crépine de cale	34
Antidérapant	334	Boudins de filière	298	Circuit carburant	245	Croc de rechange	125
Antifouling d'hélice	329	Bouée	102	Cire	341	Crochet	189
Antifouling	325-328	Bouée couronne	16	Cire pont	346	Crochet à lover	292
Antifouling d'embase	329	Bouée de mouillage	119	Cisaile à haubans	21	Crochet d'amarrage	124-125
Antifouling pour projecteur sous marin	328	Bouée de sauvetage	16	Ciseaux	311;373	Crochet de mouillage	124-125
Antifouling pour sonde	329	Bouée d'orin	119	Clapet anti-retour	34;216;220	Crochet de taud	305
Antifouling spécifique	328	Bouée tractée	362-363	Clapet de sécurité	210	Crochet laiton	358
Antigel eau potable	212	Bougie	256	Clapet d'échappement	261	Crochet pélican	298
Anti-rayure	347	Bouilloire	195	Clé à bougie	256	Cuiller	373
Antirouille	339	Boule d'arrêt	310	Clé à filtre	260	Cumulus	210
Antivol moteur	267	Boule noir	21	Clé de nable	212;253	Cutter	356
Antivol pour annexe	267;360	Boulon à œil	301	Clé filtre à eau de mer	254	Cuve eau noir	227
Antivol remorque	277	Bout-dehors	297	Clé plate	356	Cyanolite	339
Appareil de communication	43	Bouteille	194	Climatiseur	185		
Applicateur joint	351	Bouteille de plongée	370	Clinomètre	89		
Applique led	171	Bouton poussoir	164;358	Code permis	96	 DELTA	
Applique Spot	172	Boutons pression	305	Coffre à gaz	205	Dalot de vidange	322
Arbre d'hélice	240	Bracelet coupe circuit	236	Coffre aluminium	274	Dame de nage	132;134
Aspirateur	188	Bracelets anti mal de mer	380	Coffre différentiel	155	Davier	118
Assiettes	190-192	Brai de pétrole	328	Coffret d'alimentation	155	Déboucheur canalisation	344
Attache à cliquet	272	Bras essuie glace	264	Coffret de fusées	24	Décanteur essence	247
Attache capot	358	Brassière	14-15;365	Coincer nerf de chute	289	Décapant antifouling	331
Autoradio	181	Bride	278	Colle à bois	336;339	Déclencheur	10
Avertisseur	19;263	Briquet	205	Colle époxy	351-352	Défense	102;104-105
Aviron	134	Briquet tempête	311	Colle mastic	337	Défense de poupe	105
Aviron	131	Brosse	348-349	Colle néoprène	137	Défense dérive	107-107
Axe de diabol	277	Brosse à bougie	256	Colle pneumatique	337	Dégraissant	137;256;333;344
Axes inox	299	Brosse toilette	230	Colle polyester	339	Dégraissant électrique	340
		Bumper	105-106	Colle polymère	337	Dégrissant	257;340
				Colle rapide	337	Dégrissant bois	335
				Colle vaigrage	222;261	Dejaunissant	342;345-346
				Collier de serrage	162	Démarrage moteur	302
				Collier rilsan	277	Démarrage moteur	253
				Collier roue jockey	34	Dérouleur de papier	230
				Colliers de serrage	354	Déshuileur bois	335
				Combinaison de travail	19	Déshumidificateur	184
				Combinaison thermique	62-63	Désinfection de l'eau	213
				Combinés GPS/Sondeurs	51;53-54;58-59;62-63	Dessalinisateur	211
				Commande guindeau	123	Destructeur d'odeur	343
				Commutateur HI-FI VHF	41		
				Compas	86-89		

CHARLIE

Cable	273
Cable antivol	360
Cable coaxial	45
Cable de commande	236
Cable de direction	234
Cable de sécurité	267

BRAVO

Bac à batterie	154
Bac à peinture	355
Bague hydrolobe	240
Baille à bouteilles	194
Baïlles à bouts	292



Détachant	344
Détachant fiende d'oiseau	119
Détachant textile	342;344;347
Détecteur radar	21
Détendeur	201
Détendeur gaz	205
Dévidoir tuyau	232
Dextron III	235
Diabie	356
Diablo remorque	278
Diluant	333
Diluant antifouling	325
Diluant cellulosique	333
Direction à cable	234
Direction hydraulique	235
Disjoncteur	159
Disque abrasif	353
Disque adhésif	202
Division 240	7
Documents réglementaires	4
Doseur d'huile	258
Douche solaire	217
Douchette	217
Dragonne	377
Dragonne Flottante	90
Drapeau	21;93
Draps	186
Drisse	306-309
Dyneema	308



ECHO

Eau de javel	333
Eau déminéralisé	333
Ebullieur	338
Echelle de bain	126-127
Echelle de mat	313
Echelle de secours	19;126
Eclairage de pont	169;171
Eclairage led	170
Ecope	34
Ecoute	306-309
Ecrans multifonctions	56;60;64-67
Ecrou à œil	301
Ecrou anodique	240
Ecrou inox	357
Egouttoir à vaisselle	195
Elingue levage annexe	129
Embase de chandelier	298
Embase pied de table	198
Embase wc	223
Embout cannelé	220-222
Embout de barre de flèche	300
Embout de gonflage	135
Embout de latte	310
Embout de rampe	189
Embout de tangon	297
Embout essence	246
Embout Gaz	205
Embout réservoir	214
Embout robinet	232
Emerillon	114;373
Emetteur AIS	46-47
Emetteur jauge carburant	263
Emmagasineur	287
Enceinte	180
Enduit époxy	338
Enduit isolant écologique	262
Enrouleur de ligne	374
Enrouleur électrique	156
Enrouleur tuyau	232
Enrouleurs	287
Entonnoir	244
Entrée d'eau douce	212
Eolienne	144-145
Epissoir	312
Eponge	188;191;350
Eponge magique	350
Epouvantail anti-mouette	119
Epoxy	330-331
Equipet	193
Essence de térébentine	333
Essoreuse à salade	195
Essuie glace	264
Etain	161
Etanchéité filet	340
Etui de manivelle	292
Etui pour grappin	116
Evaporateur	207
Event	229;252
Event de baille à mouillage	115
Ever	218
Extincteur	22
Extracteur de turbine	254



FOXTROT

Extracteur d'huile	260
Faitout	195
Fauteuil	199
Fer à cheval	16-17
Fer à souder	161
Ferlette	310
Fermeture plat pont	358
Ferrure	358
Ferrure de mât	296
Feu à retournement	18
Feu de détresse	18
Feu de mât	168
Feu de navigation	166-168
Feu sur hampe	168
Feux à main	24
Feux de navigation	20
Feux de remorque	275-276
Feux de secours	20;167
Fibre de verre	338
Fiche	156-157
Fil poissé, à voile	312
Filet de filière	298
Filet de rangement	193
Filière	298
Film céramique	343
Film étanche	162
Film pour bac à peinture	355
Filoir	295
Filtre	34;195;216
Filtre à carburant	246;247;250-251
Filtre à charbon	212
Filtre à eau de mer	254
Filtre à huile	248-249
Filtre anti-odeur	229
Filtre séparateur	247
Fixation barbecue	200
Fixation bimini	317
Fixation collier	162
Fixation défense ponton	105
Fixation glacière	371
Fixation pare battage	106
Fixation pilote barre franche	76
Fixation stick	293
Flamme orange	363
Flap	265-266
Flexible gaz	205
Flotteur	31-32
Flotteur de surface	119
Fond dur pour bois	331
Four	204
Frein de bôme	296
Frein filet	340
Frigo	208-209
Fumigène	24
Fusible	158-159;239



GOLF

Gaffe	124-125
Gaffe à pendille	125
Gaine de hauban	300
Gaine de protection	237
Gaine de ventilation	262
Gaine thermoretractable	162
Galet remorque	278
Galvanisation à froid	349
Galvanisation à froid	339
Gant de lustrage	341
Gant latex	354
Gant microfibre	350
Gants	378-379
Gants de mouillage	115
Gants mécanique	260
Garcette	309
Gaz	201;205
Gazinière	204
Gel coat	337
Gel derouillant	342
Gel silicone	162
Gilet	14-15
Gilet chien	15
Gilet de sauvetage	365
Gilets gonflables	8-10
Girouette	314
Glacière	210;371
Gonfleur	135-136;363;368
Goupille Beta	277
Goupille de taud	317
Gourde	194
GPS	49
GPS portable	48-49
Grab bag	25-27
Graisse	241;257;340
Graisse de Winch	290
Grappin	116
Grattoir	353
Grenouillère	359
Grille d'aération	262
Grille pain	195
Groupe d'eau	215;231
Groupe électrogène	143

Groupe froid	207
Guide cage	289
Guide drisse	300
Guide Imray	97
Guide médical	23
Guide nautique	97
Guide ralingue	300
Guindeau	120-122



HOTEL

Hâle-bas rigide	296
Hampe télescopique	272
Hampes de pavillon	93
Harnais	12-13
Harnais de travail	313
Harnais porte moteur	138
Haut parleur VHF	41
Hauts-parleurs	180
Hélice repliable	241
Horamètre	238
Hotte	206
Housse barbecue	201
Housse bateau	272
Housse console	272
Housse de barre à roue	315
Housse de GV	315
Housse de Winch	290
Housse étanche	377
Housse moteur	138
Housse pare battage	103
Housse passerelle	129
Housse siège	271
Housse VHF	39
Hublots	320
Huile de teck	347
Huile d'embase	257
Huile d'hivernage	257
Huile hydraulique	235
Huile minérale	230
Huile moteur	258-259
Hydrogénérateur	142



INDIA

Immatriculation bateau	93
Imperméabilisant	347
Indicateur de charge	155
Indicateur de marée	182-183
Indicateur température	238
Indicatrice de barre	238
Inhibiteur	23
Insert inox	318
Instruments de navigation	70-75
Interrupteur	164;264



JULIET

Jambe de force	317
Jauge à carburant	263
Jauge eau	212;228
Jauge eau et carburant	214
Jerrycan carburant	244
Jerrycan eau	232
Jeu de carte	96
Jeu de clé plate	356
Joint d'étanchéité	256
Joint embase Wc	223
Joint mousse	262
Jonction	221
Jonction à souder	162
Jonction d'ancre	114
Jumelles	91-92



KILO

Kayak	366
Kit de carénage	355
Kit de connexion NMEA	74
Kit de conversion wc	225
Kit de direction	234
Kit de recharge gilets	10
Kit de réparation époxy	336;337
Kit de réparation pneumatique	137
Kit de réparation voile	311
Kit de voilerie	312
Kit entretien moteur	270
Kit grappin	116
Kit hauban	144
Kit immatriculation	93
Kit lave glace	264
Kit montage anti-vibration	144
Klaxon	19;263



LIMA

Lame de cutter	356
Lame de scie	356
Lampe	171-172
Lampe flash	11
Lampe frontale	11;174-176
Lampe torche	11;175-176
Laque	332
Laque antidérapante	334
Laqueur	356
Lasure bois	331
Latte de pataras	299
Lattes ridoirs	299
Lavabo	218
lave pont	348-349
Leash	367
Leatherman	377
Led sous marin	170
Lessive	188;190
Leurre	373
Leve plancher	358
Librairie	99-100
Ligne de mouillage	113
Ligne de traine	373
Ligne de vie	13
Liquide de refroidissement	257
Liquide d'étanchéité	137
Liquide vaisselle	188
Liseuse	172
Liston	107
Livre de bord	98
Livre de pêche	372
Loch-speedo	70-74
Logiciel de navigation	79
Longes	12-13
Lubrifiant	257;340
Lubrifiant silicone	340
Lunette	379
Lunette de protection	354
Lyre	128



MIKE

Machine à café	196
Machine à glaçons	206
Maillon à riveter	114
Main courante	193;321
Main courante pour passerelle	128
Main de fer	115
Malette de secours	23
Manche à air	319
Manche à balaie	348-349
Manchon	356
Manchon d'aération	262
Manchon pour aviron	134
Manille	114;302
Manille haute résistance	112
Manilles textile	302
Manivelle de treuil	273
Manivelle de Winch	281
Manomètre de pression	135
Marche de mât	313
Marche échelle de bain	126
Marqueur de chaîne	113
Martyr	109
Masque de protection	352
Masque et tuba	370
Mastic anti-fuite	339
Mastic d'étanchéité	351
Mastic époxy	338
Mastic polyester	337
Mât de charge	129
Mat de remorquage	366
Mat de verre	338
Matelotage	312
Megaphone	19
Mélangeur	355
Méthanol	143
Méthylethylcétone	137;333
Mètre	356
Microfibre	188;349-350
Mille pattes élastique	310
Mini chalumeau	161
Miroir	189
Miroir de signalisation	21
Mittigeur	218
Module d'encastrement	164
Mono-levier	237
Montre	90
Montre connectée GPS	48
Moteur électrique	268-269;271
Moteur essuie glcae	264
Moteur thermique	270
Mousqueton de largage	363
Mousqueton plastique	305
Mousquetons	302-303
Mousse insonorisation	262
Mousse nettoyante	343

Mousse polyuréthane	339
Moustiquaire	319
Moyeu	238
Mugs	190-192
Multimètre	155



NOVEMBER

Nable	229;322
Nable eau	212;253
Nable polyamide	322
Navette led	173
Néoprène	337
Nettoyant	342-347
Nettoyant cale	256
Nettoyant canalisation	230
Nettoyant contact	162
Nettoyant électrique	340
Nettoyant multi-surface	188
Nettoyant plancha	200
Nettoyant pneumatique	342;345-346
Nettoyant réservoir	212
Nettoyant résidus adhésifs	339
Nettoyant rouille	346
Nettoyant taud	347
Nettoyant teck	343;345;347
Nettoyant textile	342;344;347
Nettoyant WC	230
Nettoyeur de cordage	115
Nez de robinet	232
Nourrice	245;270



OSCAR

Œillets	305
Oreille de rinçage	255
Ouie de rinçage	255
Outil de lissage pour joint	352



PAPA

Pack amarre	110
Pack annexe avec moteur	133
Pack armements	5-6
Pack pilote automatique	75
Paddle	367
Pagaie	134; 366-368
Palan	294
Palonnier	365
Panneau de contôle	142
Panneau de revêtement en teck	334
Panneau solaire	140-141
Panneaux de pont	320
Papier abrasif	353
Papier cache	354
Papier wc	230
Pare battage	102;104
Pare soleil	316
Passe cable	160
Passe coque plastique	220;222
Passe fil	160
Passe pont étanche	45
Passerelle	128-129
Passerelle NMEA	69
Passivant inox	340
Passoire	195
Pastilles adhésives	304
Pate à colmater	35
Pate à joint	256
Patère	189
Patin de remorque	278
Paumelle cuir	312
Pavillon	21;93
Peau de chamois	348
Peinture antidérapante	334
Peinture de cale	332
Peinture de coque	332
Peinture pneumatique	136-137;333
Pendule	182-183
Penons	311
Perche IOR	17
Perche porte amarre	105
Pied de table	198
Pied télescopique	271
Piédestal pilote	76
Pile	148
Pile à combustible	143
Pilote automatique	76-78
Pilote cotier	97
Pince à linge	188
Pince à sertir	161
Pince support	125
Pinceau	355-356
Pinoche	35
Pistolet à cartouche	351
Pistolet d'arrosage	232

Pistolet graisse	241;257
Pistolet squelette	351
Plafonnier	170-171
Plancha	200-201
Planche ahésive	96
Planche multi-position	357
Plaque de feu	276
Plaque encastrable	205
Plaque pour bride	278
Plateau de table	198-199
Plateforme	127
Platine de fixation bimini	317
Platine de winch	281
Plomberie plastique	220
Plomberie speedfit	219
Plongée	36
Plumier	193
Pmec	378
Pochette étanche	337
Poignée	126
Poire d'amorçage	245
Polish	341;343;346
Polish inox	340
Polish plastique	347
Polisseuse	341
Pommeau	238
Pompe	215-216
Pompe à broyeur	228
Pompe à graisse	257
Pompe à huile	257
Pompe à main	30
Pompe à pied	216
Pompe à turbine	33
Pompe de cale	30-33
Pompe de douche	217
Pompe de lavage	231
Pompe de membrane	30;33
Pompe de rechange WC	223-224
Pompe de seringue	30
Pompe de vidange	260
Pompe doseuses	336
Pompe huile/gazoil	260
Pompe hydraulique	77
Pompe pare-battage	106
Pompe siphon	244
Poncho	365
Pontet	301
Porte fusible	158-159;239
Porte manteau	189
Porte-canne	374
Porte-clef	189
Pot de barbotage	261
Pot d'échappement	261
Poubelle	188
Poulie de chandelier	295
Poulie plat pont	286
Poulies à billes	281;283-284
Poulies Loop	285
Poulies ouvrantes	285
Poulies sans billes	280-282
Presse-étoupe	240
Primaire	330-331
Primaire d'adhérence	351
Prise 220 v	156
Prise allume-cigare	163
Prise de bord	157
Prise de pont	160
Prise de quai	156-157
Prise de remorque	276
Prise d'eau de mer	221
Prise usb	163
Prise VHF	45
Produit de nettoyage	342-347
Produit d'étanchéité	221-222
Produit d'hygiène	189
Produit d'hygiène	107
Profil de protection	175-176
Projecteur	169
Projecteur de pont	176
Projecteur led	169
Projecteur sous marin	170
Prolongateur à sertir	161
Prolongateur remorque	276
Propulseur de paddle	369
Propulseur d'étrave	239
Protection anti-vol carburant	252
Protection barre à roue	315
Protection barre de flèche	300
Protection bois	335
Protection coque	106
Protection d'amarre	109
Protection d'étrave	118
Protection hélice	265
Protection ponton	105-106
Protection pour cosse	153
Protège ridoir	300
PTFE	340
Purificateur d'air	185
Purificateur d'eau	213
Pyrotechnie	24
Raccord	221



ROMEO

Raccord de nable	212
Raccord essence	246
Raccord NPT	247
Raccord réservoir	246
Raccord réservoir d'eau	214
Raccord robinet	232
Raclette	348
Radar	57 ; 65 ; 66 ; 68
Radeaux de survie	25-27
Radiateur	184
Radio	181
Rail	294
Rallonge de quai	156-157
Rallonge de vérin	76
Rame	134
Rampe de feu	276
Rangement	193
Ratelier	374
Ravivure bois	335
Réa pour davier	118
Recepteur AIS	46-47
Recharge de gaz	161
Réchaud	205
Réducteur cannelé	220
Réducteur de tuyau	222;226
Réduction	221
Réflexeur radar	21
Réfrigérateur	208-209
Règle cras	96
Reglette led	170
Régulateur de charge	142
Régulateur éolienne	144-145
Relais	159
Relais guindeau	122
Renovateur gelcoat	341
Renovateur teck	347
Répare spi	311
Répare voile	310-311
Repartiteur de charge	149
Repose pied	271
Réservoir à carburant	245
Réservoir d'eau	214;228;232
Réservoir eau noir	226-227
Réservoir tampon	217
Résine	338
Résistance chauffe eau	210
Respiration sous marine	36
Ressort de mouillage	109
Ressort pour panneau	334
Revêtement pont	53
Revêtement pour sonde	299
Ridoir	162
Rilsan	357
Rivet inox	218
Robinet	205
Robinet gaz	240;277
Rondelle frein	357
Rondelle inox	234
Rotule passe cloison	138
Roue	138
Roue de mise à l'eau	277
roue de rechange	277
Roue jockey	277
Roues anti-raguage	298
Rouleau	356
Rouleau ébulleur	338
Rouleau remorque	278
Routeur Wifi	179
Ruban adhésif	311
Ruban auto-agrippant	304
Ruban auto-vulcanisant	35;161;221
Ruban de masquage	354
Ruban led	170

SIERRA

Sac de mouillage	115
Sac de survie	25-27
Sac de transport pour annexe	131
Sac étanche	378;380
Sac porte bouteille	194
Sac sous banc	131
Sachet fluoresceine	18
Sacs	378
Saladier	190-192;165
Salopette de quart	381-383
Sandow	305;310
Sandow à lover	156
Sangle	305
Sangle ajustables	304
Sangle d'arrimage	275
Sangle de ferlage	310
Sangle de treuil	273
Sangle ligne de vie	13
Saptule	353
Sation d'énergie	148
Saturateur	335
Sauterelle	359

Savon	187
Scie	356
Scooter sous marin	369
Scotch	161
Seau	34;195
Seringue de vidange	260
Serre câble	298
Shampooing	387
Shampooing coque	342;345-346
Siège	197;271
Siège pour paddle	367
Sifflet	19
Silicone	351
Ski nautique	364
Socle mâle	157
Sommier	186
Sonde à main	21
Sonde tableau arrière	53 ; 55;61;64;68
Sonde température	154
Sonde traversante	62;64;68
Sondeur	50-52
Sortie coque	222
Sortie de drisse	300
Sortie d'eau douce	212
Sortie d'échappement	261
Soufflet passe cloison	237
Sous couche	332
Sous-cutale	13
Sous-matelas	186
Speedomètre	238
Splitter VHF, AIS	45;47
Spot	171
Spot en applique	172
Stabilisateur carburant	253
Stick	293
Stingray	265
Stopsel	256
Store	319
Suif	340
SUP	367
Support annexe	129
Support antenne	45
Support antenne Tv	179
Support bac à batterie	154
Support bouée fer à cheval	16
Support bouteilles	193
Support canne à pêche	318
Support compas	89;193
Support crémaillère	234
Support dame de nage	131-132;134
Support d'étrave	278;297
Support diabolo	278
Support Ecran GPS/ Sondeur	49
Support feu à retournement	18
Support hampe	93
Support jumelles	90;193
Support lyre	128
Support moteur	277
Support paddle	368
Support panneau solaire	142
Support pare-battage	106
Support pour cable	156
Support radar	234
Support radeaux	25
Support randôme	69
Support smartphone	377
Support sonde coulissant	49
Support Tv	178
Support VHF portable	39
Support moteur	267
Système audio	180



TANGO

Table	198-199
Tableau de commande pompe	31-32
Tableau électrique	164-165
Tableau fusible	158
Taffetas	338
Tampon à recurer	348-349
Tampon abrasif	348-349
Tangon	297
Tapis	202
Tapis anti-dérapant	194
Tapis d'activité	363
Taquet	108
Taquet Clamcleat	289
Taquet coinceur	288
Taquet de chandelier	289
Taquet d'écoute	289
Targette	358
Taud de mouillage annexe	131
Taud de soleil	315
Teflon	340
Télécommande de pilote	76
Télécommande Guindeau	123
Télécommande pour treuil	274
Téléphone satellite	43
Téléviseur	178
Tensiomètre	314
Terminaison NMEA	74
Testeur batterie	155



Tête d'attelage	277
Thermo-hygro	182-183
Thermostat chauffe eau	210
Tiroir réfrigérant	209
Tissu d'arrachage	338
Tissu pneumatique	137
Toile Anti-roulis	186
Tournevis	356
Tourniquets	305
Traitement anti-corrosion	339-340
Traitement carburant	253
Traitement eaux	212
Traitement eaux noires	230
Traitement osmose	331
Traitement surface	330
Transformateur	208
Trappe d'accès	322
Trappe de visite	322
Trappe extinction moteur	23
Tresse presse etoupe	240
Treuil	273
Treuil électrique	274
Trompe	263
Trousse à outil	356
T-Top	318
Tube led	170
Tunnel pour propulseur	239
Turbine	254-255
Turbine mélangeur	355
Turboswing	366
Turluttes	373
Tuyau	34
Tuyau carburant	252
Tuyau de gonfleur	135
Tuyau de lavage	231-232;350
Tuyau eau	222
Tuyau échappement	261
Tuyau gaz	205
Tuyau hydraulique	235
Tuyau wc	222

VICTOR

V de Ski	366
Vache à eau	214
Vadrouille	349
Valve pare-battage	106
Vanne	220-221
Vanne plastique	220-222
Vanne Wc	229
Vaporisateur	344
Variateur de lumière	171
Vase d'expansion	216
Vélo électrique	372
Ventilateur	185
Ventilateur de cale	262
Ventouse de carénage	350
Vérin	319
Vérin de pilote	77
Vernis	335
Vernis bitumeux	328
Vernis d'imprégnation	337
Verres	190-192
Verrou	358
Verrou cocotte	358
Veste de quart	381-382
VHF fixes	40-42
VHF portable	38-39
Vinaigre	230;333
Visse inox	357
Volant	238
Voltmètre	155
Voltmètre	238
Voyant lumineux	164

WHISKEY

Wakeboard	364
Wakesurf	364
Waterlock	261
WC chimique	226
WC électrique	225
Wc manuel	223-224
White spirit	333
Winch	290-291

Des solutions professionnelles pour tous les passionnés



ANTIFOULING ENTRETIEN STRATIFICATION ANODE



FABRICANT FRANÇAIS



soromap.com



BigShip travaille avec un imprimeur labellisé
imprim'verts, ayant pour volonté de réduire les impacts
environnementaux liés aux activités de l'imprimerie.



www.bigship.com

05 46 56 55 88 - info@bigship.fr



3 660733 113391